

MANUALE D'INSTALLAZIONE USO E MANUTENZIONE
INSTALLATION, USE AND MAINTENANCE MANUAL
INSTALLATIONS-, BETRIEBS- UND INSTANDHALTUNGSANLEITUNG

eBlitz Wi-fi

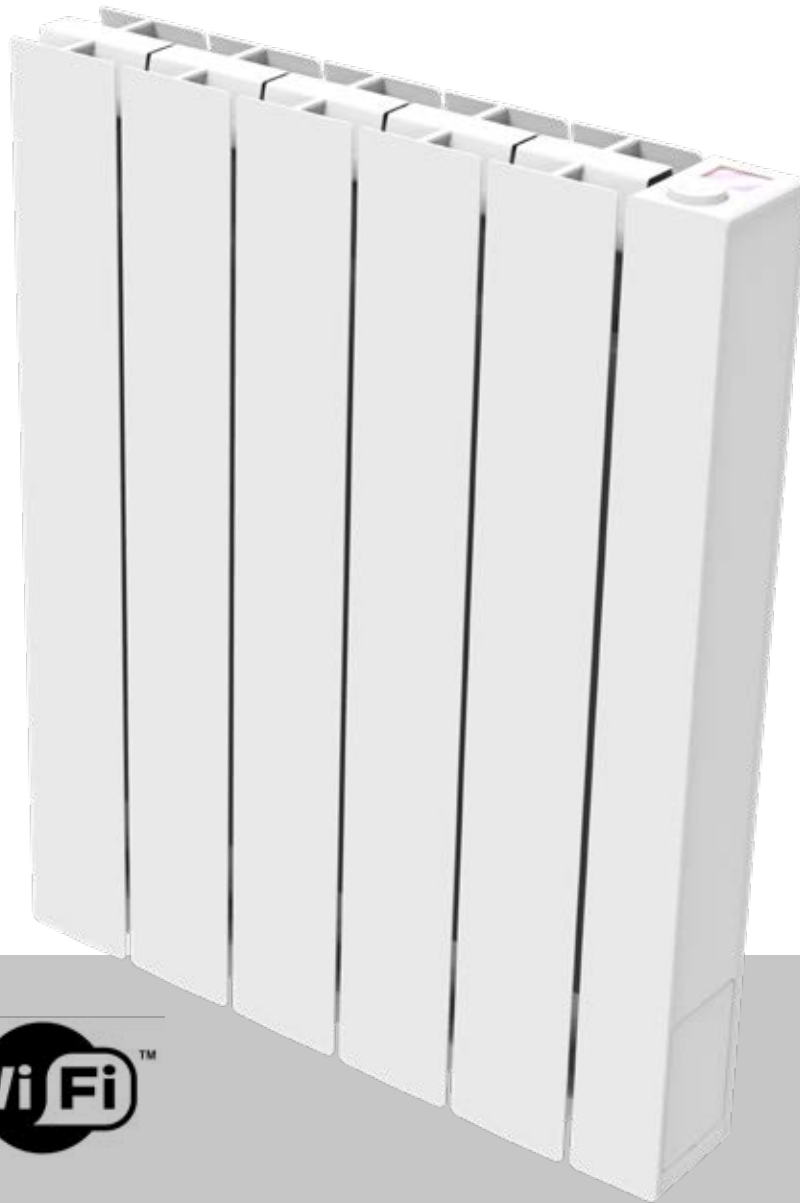

- IT - Radiatori elettrici a fluido termovettore a controllo elettronico
EN - Electronically managed thermal vector fluid-filled electrical radiators
DE - Elektronisch gesteuerte elektrische Heizkörper mit wärmetragender Flüssigkeit

MULTI

 **fondital**



MANUALE D'INSTALLAZIONE USO E MANUTENZIONE

ITPag. 1

INSTALLATION, USE AND MAINTENANCE MANUAL

ENPag.23

INSTALLATIONS-, BETRIEBS- UND INSTANDHALTUNGSANLEITUNG

DEPag.45

GENTILE CLIENTE,



ringraziandola per la preferenza da Lei espressa e prima di installare e/o utilizzare il prodotto La invitiamo a leggere con attenzione questo manuale riguardante il corretto modo d'installazione, impiego e manutenzione dell'apparecchio.

Le ricordiamo inoltre che il presente libretto deve accompagnare il radiatore nel caso di un suo trasferimento ad altra destinazione di installazione.

LA CONFEZIONE COMPRENDE:

Radiatore in alluminio completo di termostato a regolazione elettronica, kit di fissaggio, viti e tasselli, libretto istruzioni.

SOMMARIO

1.	AVVERTENZE	2
2.	COLLEGAMENTI ELETTRICI	3
2.1	PARTICOLARI D'INSTALLAZIONE RIGUARDANTI LA SALA DA BAGNO	3
3.	INSTALLAZIONE DELL'APPARECCHIO	4
3.1	FISSAGGIO A MURO DEL RADIATORE	4
4.	REGOLAZIONE E PROGRAMMAZIONE	7
4.1	PANNELLO DI CONTROLLO	7
4.2	PRIMA ACCENSIONE	7
4.3	DECRIZIONE DEI MODI DI FUNZIONAMENTO	8
4.3.1	MODALITÀ SEMPLICE (MANUALE).....	8
4.3.2	MODALITÀ PROGRAMMA	8
4.3.3	MODALITÀ TEMPORANEA.....	9
4.4	REGOLAZIONE DELLA TEMPERATURA	9
4.4.1	REGOLAZIONE DELLA TEMPERATURA IN MODO SEMPLICE (MANUALE).....	9
4.4.2	REGOLAZIONE DELLA TEMPERATURA IN MODO PROGRAMMA	9
4.5	PROGRAMMAZIONE	10
4.5.1	MODIFICA DELL'ORARIO DELLE FASCE ORARIE	10
4.5.2	RITORNO ALLA PROGRAMMAZIONE DI FABBRICA.....	11
4.6	PARAMETRI	11
4.6.1	DETTAGLI DI ALCUNE FUNZIONI	12
4.7	OROLOGIO	12
4.8	INFORMAZIONI	12
4.9	BLOCCO TASTI	13
4.10	STAND-BY DEL RADIATORE	13
4.11	CONNESSIONE WI-FI	13
4.11.1	REGISTRAZIONE E ASSOCIAZIONE RADIATORE	14
5.	PULIZIA DEL RADIATORE	17
6.	GUASTI	17
7.	GARANZIA	19
8.	AMBIENTE	19
9.	CARATTERISTICHE DELL'APPARECCHIO	20
10.	INFORMAZIONI SECONDO IL REGOLAMENTO EUROPEO 2015/1188 DEL 28 APRILE 2015	21
11.	DICHIARAZIONE DI CONFORMITA'	22

1. AVVERTENZE



Sul radiatore compare un'etichetta che riporta il simbolo illustrato qui a fianco, il cui significato è: per evitare il surriscaldamento dell'apparecchio **NON COPRIRE IL RADIATORE** con indumenti, stoffe od oggetti vari.

Il radiatore non deve in nessun caso:

- essere ricoperto in parte o completamente
- essere a diretto contatto o a distanza ravvicinata con tende, mobili, ecc.

Il radiatore non deve in nessun caso essere installato:

- in nicchia
- a meno di 10 cm dagli angoli della stanza
- al di sotto di una presa di corrente
- sopra un ripiano.



Il radiatore deve essere fissato al muro tramite le staffe di sostegno fornite a corredo.

Tutti gli interventi sull'apparecchio devono essere eseguiti da un professionista abilitato

Le riparazioni che necessitano dell'apertura del serbatoio del liquido devono essere effettuate dal fabbricante, dai suoi rappresentanti o dal servizio di assistenza clienti.

ATTENZIONE: alcune parti di questo prodotto possono diventare molto calde e scottare. Fare particolare attenzione in caso di presenza di bambini e di persone disabili.

I bambini di età inferiore ai 3 anni devono essere tenuti lontani dall'apparecchio a meno di essere sorvegliati.

I bambini di età compresa tra 3 e 8 anni possono solo accendere o spegnere il radiatore, purché esso sia posizionato ed installato nel modo corretto e siano stati istruiti riguardo l'uso sicuro dell'apparecchio e abbiano capito i possibili rischi correlati.

I bambini tra 3 e 8 anni non possono collegare l'apparecchio alla presa di alimentazione elettrica, non possono regolare o pulire l'apparecchio, e non possono fare alcun tipo di manutenzione.

L'apparecchio può essere utilizzato da bambini di età non inferiore a 8 anni e da persone con ridotte capacità fisiche, sensoriali o mentali, o prive di esperienza o della necessaria conoscenza, purché sotto sorveglianza oppure dopo che le stesse abbiano ricevuto istruzioni relative all'uso sicuro dell'apparecchio e alla comprensione dei pericoli ad esso inerenti.

I bambini non devono giocare con l'apparecchio.

La pulizia e la manutenzione destinata ad essere effettuata dall'utilizzatore non deve essere effettuata da bambini senza sorveglianza.

Questo apparecchio è riempito con una quantità precisa di olio.

Tutte le riparazioni che prevedono l'apertura del contenitore dell'olio devono essere effettuate solamente dal costruttore o dai suoi tecnici, che dovrebbero essere contattati in caso di perdite di olio; quando si procede alla rottamazione dell'apparecchio, è necessario rispettare le disposizioni relative allo smaltimento dell'olio.



2. COLLEGAMENTI ELETTRICI

IMPORTANTE



Durante l'installazione, la manutenzione e la pulizia, l'apparecchio non deve essere alimentato elettricamente.

L'apparecchio deve essere alimentato esclusivamente con una tensione di 230 Vac.

Il radiatore viene fornito con cavo di alimentazione a 3 fili come da tabella seguente:

Marrone	Fase
Grigio o Blu	Neutro
Nero	Filo Pilota

Il cavo di alimentazione deve essere tassativamente collegato all'alimentazione tramite una scatola di derivazione posizionata a 25 cm dal pavimento e senza l'uso di una spina elettrica.



ATTENZIONE: Il Filo Pilota è destinato ai radiatori venduti in Francia.

Se il cavo "filo pilota" di colore nero non viene utilizzato le norme di sicurezza impongono di isolarlo e di non collegarlo assolutamente al filo di terra.

E' obbligatorio installare un dispositivo d'interruzione multipolare. La distanza di separazione fra i contatti deve essere di almeno 3 mm.

E' obbligatorio che il circuito di alimentazione elettrica dell'apparecchio sia protetto da un dispositivo di protezione differenziale ad alta sensibilità.

Non introdurre e non cercare di penetrare con oggetti metallici nel fianco del radiatore contenete il sistema elettrico di regolazione (fianco destro).

Se il cavo di alimentazione è danneggiato deve essere sostituito solo da un elettricista qualificato.

2.1 PARTICOLARI D'INSTALLAZIONE RIGUARDANTI LA SALA DA BAGNO

L'installazione deve essere conforme alle norme e alle leggi in vigore nel paese di destinazione.

Il radiatore è in classe II e con protezione elettrica IP24. Nella sala da bagno può essere installato nelle zone 2 e 3 (vedi figura n°1) a condizione che il dispositivo di comando non possa essere toccato dalle persone che stanno utilizzando la doccia o la vasca da bagno.

Il radiatore non deve essere collegato al filo di terra.

Nella stanza da bagno proteggere la linea elettrica con un dispositivo differenziale ad alta sensibilità 30 mA



Installare un dispositivo d'interruzione multipolare. La distanza di separazione fra i contatti deve essere di almeno 3 mm.



figura n°1

3. INSTALLAZIONE DELL'APPARECCHIO

Per ottenere i migliori risultati in termini di resa termica e comfort del vostro apparecchio vi raccomandiamo di installare il radiatore, se possibile, sottofinestra o in prossimità di zone ad alta dispersione termica dell'ambiente da riscaldare.

Il radiatore non deve essere installato in una nicchia o sotto una presa di corrente.

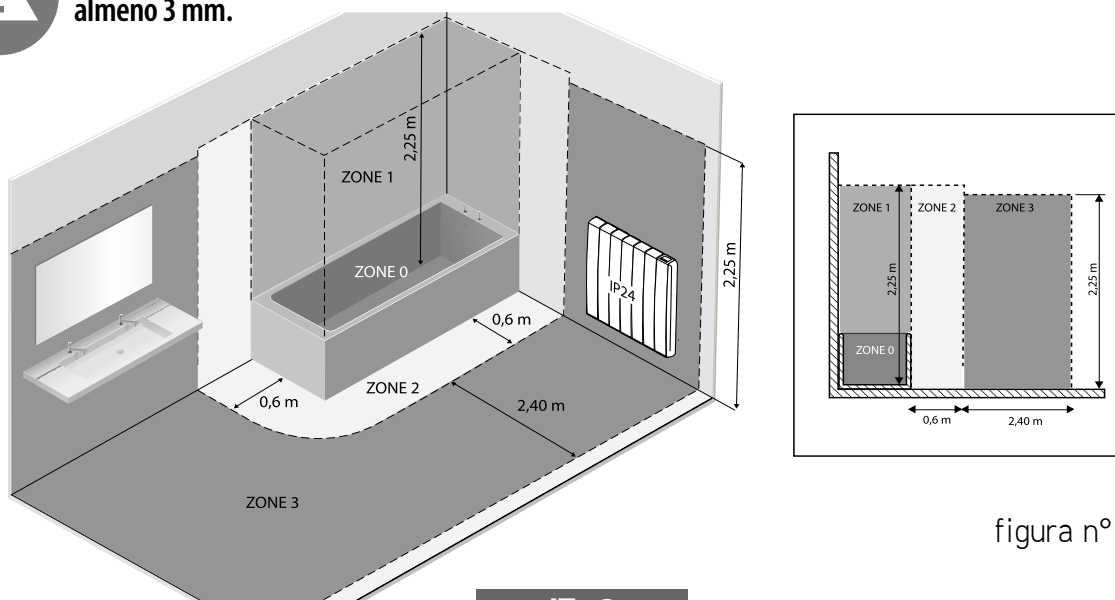
Tende, mobili od altri oggetti che possono ostruire la corretta distribuzione del calore devono essere disposti ad una distanza minima di 50 cm dal frontale del radiatore.

Rispettare una distanza minima di almeno 10 cm tra limite inferiore del radiatore e pavimento.

Rispettare una distanza minima di almeno 30 cm tra il limite superiore del radiatore ed una eventuale mensola sopra di esso.

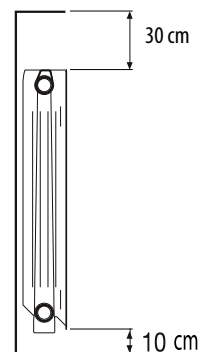

3.1 FISSAGGIO A MURO DEL RADIATORE

Il radiatore deve essere fissato a muro mediante le apposite staffe di fissaggio fornite a corredo con l'apparecchio. Il sistema di fissaggio è composto da:

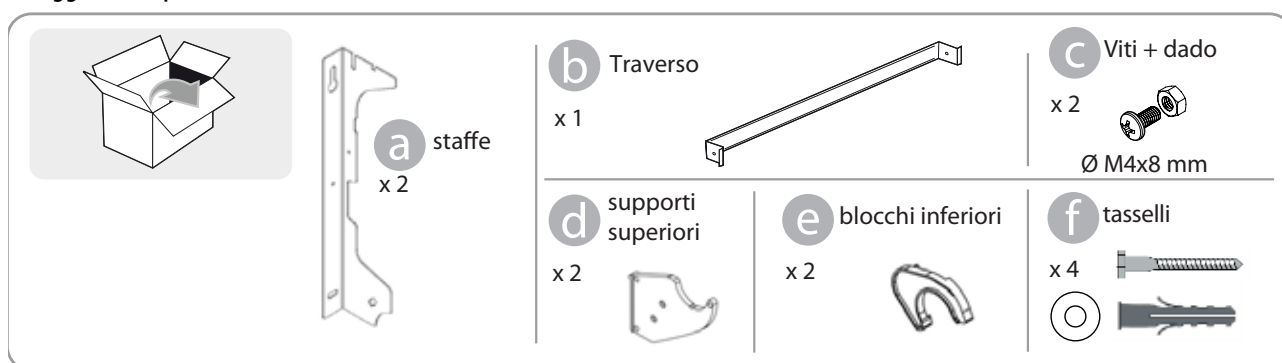

POSA DEL RADIATORE:

1. Avvitare il traverso **b** alle due staffe **a** mediante le viti **c**.

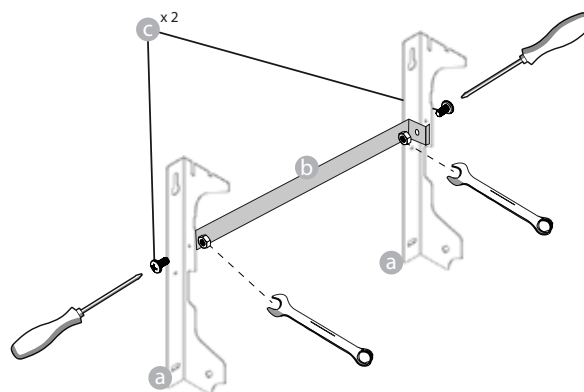

2. Scegliere la posizione del radiatore, fare riferimento alle avvertenze dei paragrafi 1, 2 e 2.1. In funzione della posizione scelta appoggiare la staffa **a** al pavimento:

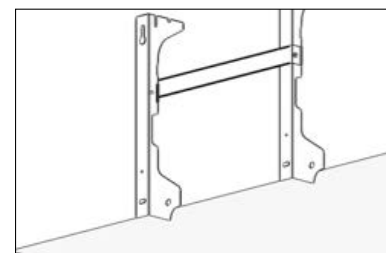
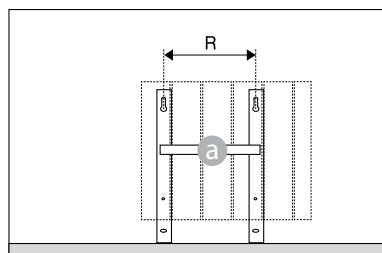

	Numero di elementi / Potenza				
	4 / 750W	5 / 1000W	7 / 1250W	9 / 1500W	11 / 1800W
Distanza R (mm)	160	240	240	560	640

3. Con una matita segnare la posizione dei fori (T1) e (T2).

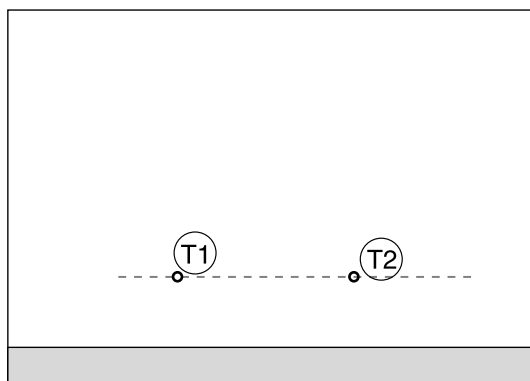
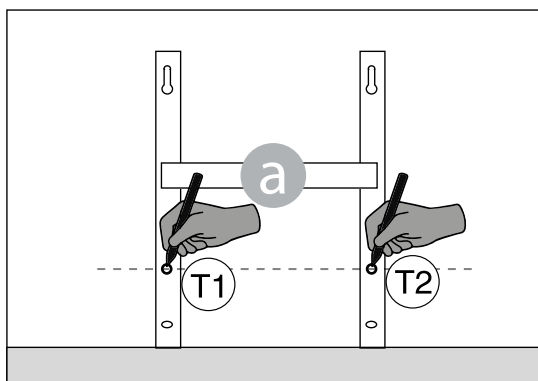

4. I punti (T1) e (T2) segnati corrispondono alla posizione dei fori per le viti inferiori. Posizionare la staffa in modo che le asole inferiori della staffa corrispondano ai segni (T1) e (T2) .:

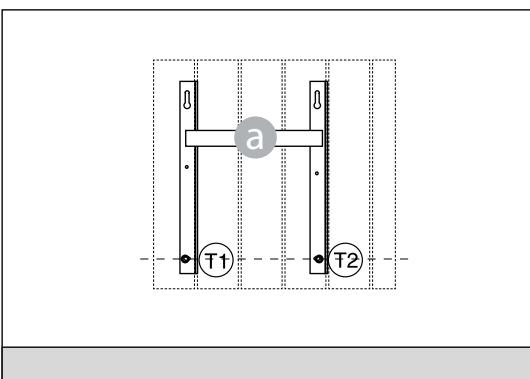
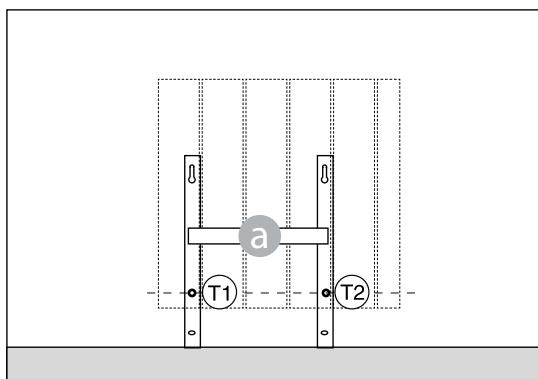

5. Con una livella verificare che la staffa sia dritta e segnare la posizione dei due fori superiori (U1) e (U2).

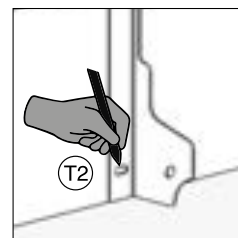
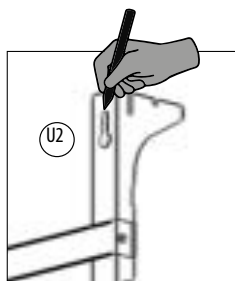
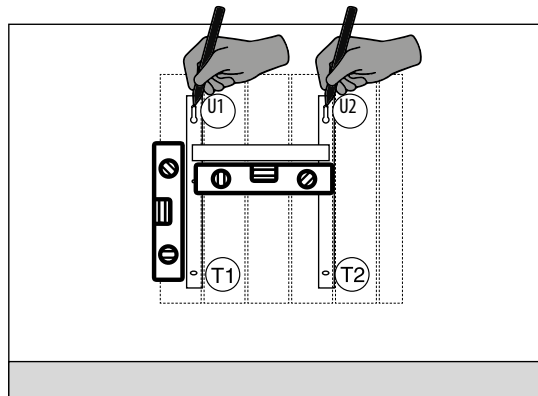

6. In base alla tipologia del muro scegliere viti e tasselli adatti, le viti ed i tasselli forniti a corredo potrebbero non essere adatti al tipo di muro della vostra abitazione. Forare in corrispondenza dei fori segnati e quindi inserire nel muro i tasselli.

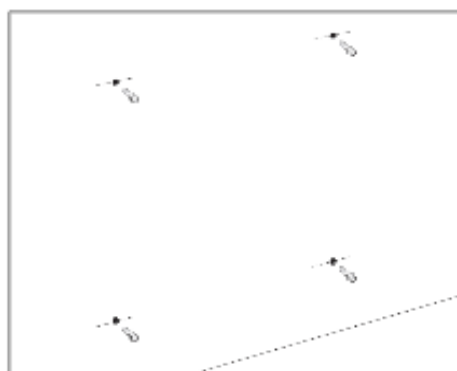
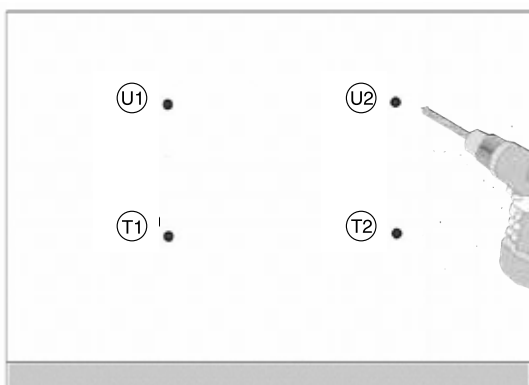

7. Posizionare la staffa **a** e inserire le viti con le rondelle. Quindi serrare le viti:

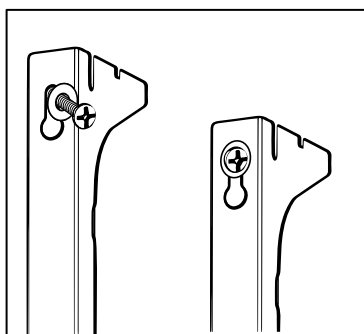

8. Posizionare le parti plastiche **d** superiori della staffa:

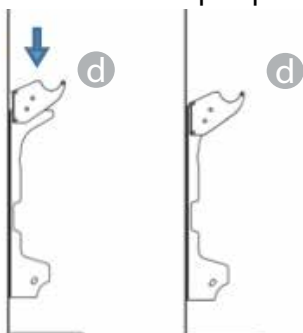

9. Montare i due blocchi inferiori **e** e ruotarli fino a quando si sente un primo scatto "clack".

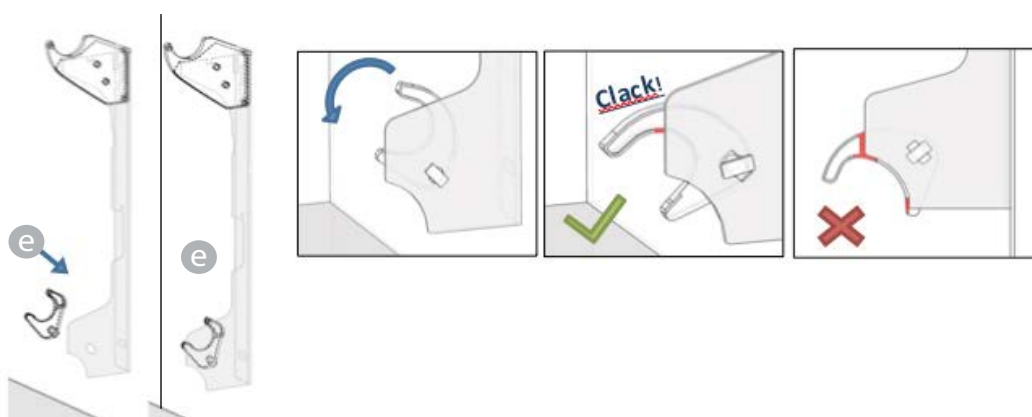

10. Posizionare il radiatore appoggiandolo alla parte superiore delle staffe e facendolo poi ruotare. Spingere il radiatore fino a quando risulterà bloccato automaticamente dai bloccaggi plastici inferiori **e**.

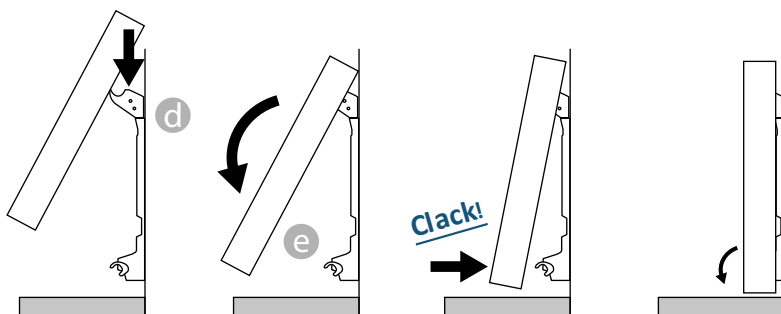

L'operazione è conclusa solo quando i ganci di blocco sono bloccati ed il radiatore è saldo alla parete, senza possibilità alcuna di movimento.

In ogni caso la distanza minima da terra deve essere di 100mm

11. Se è necessario rimuovere il radiatore una volta installato agire sui blocchi plastici inferiori e spostandoli in direzione orizzontale e poi ruotandoli :

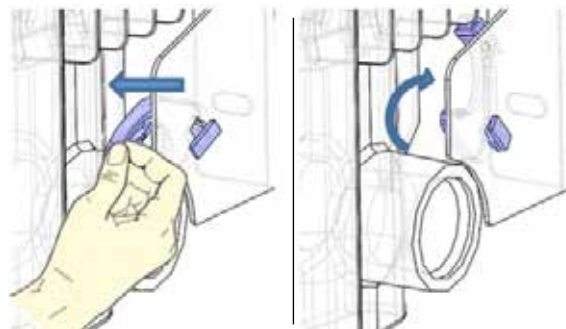

4. REGOLAZIONE E PROGRAMMAZIONE

4.1 PANNELLO DI CONTROLLO

L'apparecchio ha un interruttore ON/OFF nella parte posteriore del fianco plastico di destra (1).

Per alimentare elettricamente il radiatore posizionare l'interruttore su I.

Per spegnere il radiatore posizionare l'interruttore su 0.

Quando si riaccende il radiatore mediante interruttore potrebbe essere necessario reimpostare la data ed il giorno corrente.

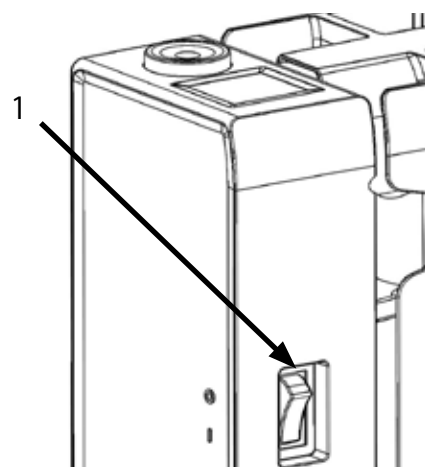

Con la manopola (2) si può selezionare il modo di funzionamento, aumentare o diminuire i valori impostati (+/-); premendo la manopola si conferma la scelta.

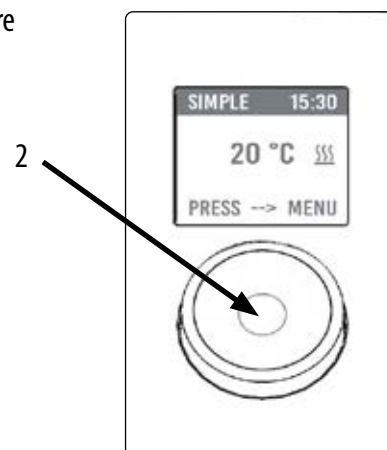

4.2 PRIMA ACCENSIONE



Ruotare la manopola, posizionarsi sulla lingua prescelta e selezionarla premendo la manopola.



Regolare l'ora e la data



Il modo di funzionamento manuale (semplice) è selezionato, la temperatura impostata è di 20 °C.

4.3 DECRIZIONE DEI MODI DI FUNZIONAMENTO



Premendo la manopola si accede al MENU e selezionando la voce MODE mediante altra pressione è possibile scegliere fra varie modalità di funzionamento:

- SEMPLICE (manuale)
- PROGRAMMAZIONE
- TEMPORANEO

Un riquadro sul display indica la modalità che si sta scegliendo, premendola manopola si valida la scelta.

Selezionando il simbolo  si torna al menu precedente.

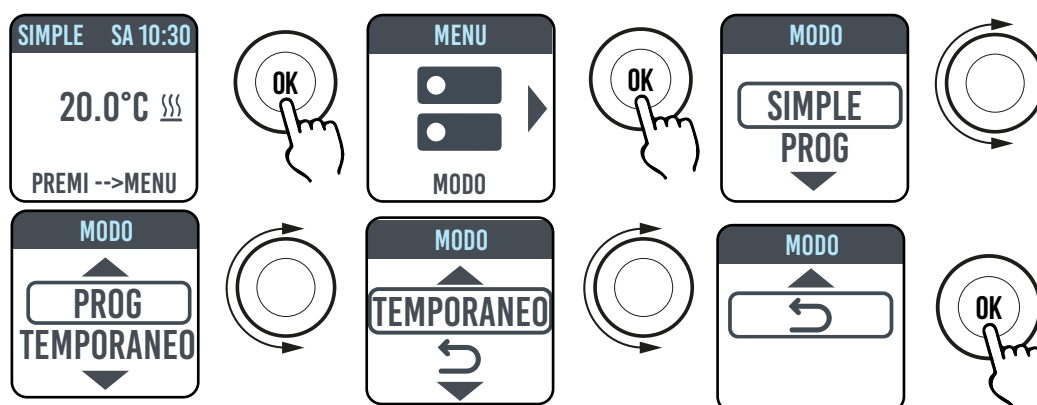

4.3.1 MODALITÀ SEMPLICE (MANUALE)

L'apparecchio mantiene la temperatura impostata. Sul display compare la temperatura impostata e, se il radiatore è in fase di riscaldamento, il simbolo .

Questo simbolo è fisso se il radiatore è in fase di riscaldamento oppure lampeggia se il radiatore funziona in modo intermittente perché la temperatura della stanza è vicina alla temperatura impostata (funzionamento in regolazione).

Per modificare la temperatura impostata ruotare la manopola e confermare premendola.

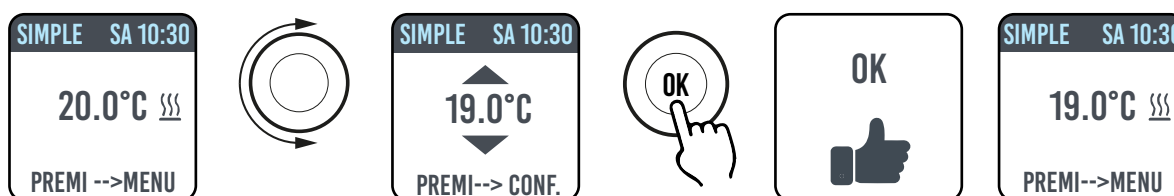

4.3.2 MODALITÀ PROGRAMMA

Quando l'apparecchio è in questa modalità il radiatore segue la programmazione definita per ogni giorno della settimana. Alla prima accensione il programma preimpostato è il seguente:

	Prima fascia oraria di funzionamento in Comfort	Seconda fascia oraria di funzionamento in Comfort
Da Lunedì a Venerdì	6:30 ÷ 8:30	17:00 ÷ 23:00
Sabato e Domenica	8:00 ÷ 23:00	----

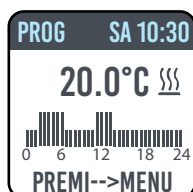

Sul display compare la rappresentazione grafica con la programmazione giornaliera e la temperatura impostata dell'ora corrente.

Il programma può essere modificato a seconda delle vostre esigenze e possono essere impostate tre diversi periodi di funzionamento in comfort per ogni giorno (si veda paragrafo 4.5).

4.3.3 MODALITÀ TEMPORANEA

La scelta di questa modalità permette di impostare una temperatura diversa da quella programmata/impostata per un periodo di tempo limitato, che va da 30 minuti a 24 ore, terminato il quale l'apparecchio torna a funzionare alla temperatura precedentemente selezionata in modalità SEMPLICE o PROGRAMMA.

Quando questa modalità è attivata sul display compare il tempo mancante al ritorno alla modalità precedente (conto alla rovescia).



E' possibile cambiare o interrompere il funzionamento temporaneo in qualunque momento. Girando la manopola apparirà sullo schermo un menu che consente di annullare o cambiare le impostazioni precedenti.

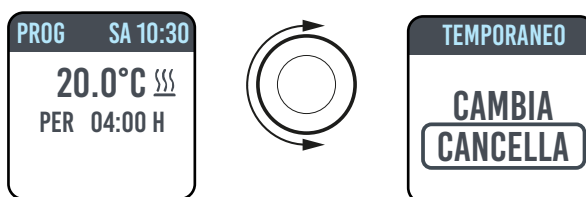

4.4 REGOLAZIONE DELLA TEMPERATURA

4.4.1 REGOLAZIONE DELLA TEMPERATURA IN MODO SEMPLICE (MANUALE)

Ruotare la manopola per modificare la temperatura impostata, premere la manopola per confermare la scelta. La temperatura massima di default è di 30 °C, ma può essere modificata attraverso il parametro "TEMP. MAX" del menu PARAMETRI/RESTRIZIONI. La temperatura minima configurabile è di 12 °C, sotto tale valore l'apparecchio si posiziona alla temperatura antigelo di 7 °C.

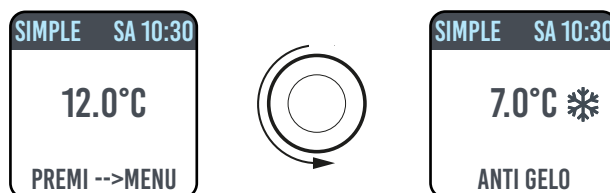

4.4.2 REGOLAZIONE DELLA TEMPERATURA IN MODO PROGRAMMA

Nel modo PROGRAMMA la temperatura impostata dipende dall'ora e dal programma impostato.

La temperatura in modo COMFORT impostata da fabbrica è di 20 °C.

La temperatura in modo ECO (notturno) impostata da fabbrica è di 18 °C.

Per modificare le temperature COMFORT e ECO accedere al menu PROGRAMMAZIONE, selezionare la temperatura che si vuole modificare e procedere con la modifica ruotando la manopola e confermando la scelta.

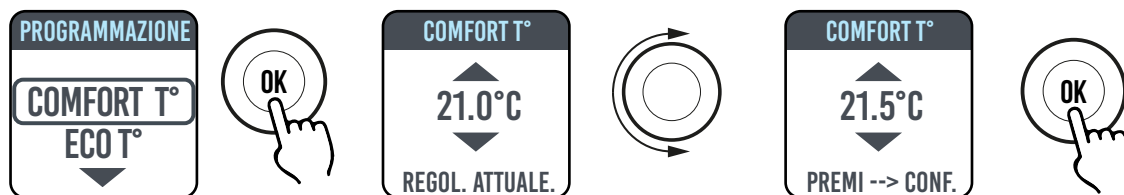

La temperatura massima di default è di 30 °C, ma può essere modificata attraverso il parametro "TEMP. MAX" del menu PARAMETRI/RESTRIZIONI

In modo PROGRAMMA è possibile modificare le temperature COMFORT e/o ECO semplicemente ruotando la manopola, la nuova impostazione sarà mantenuta fino al momento in cui interverrà il nuovo cambio automatico di temperatura impostato nel programma.

Sul display comparirà la scritta DEROGA e l'ora alla quale si tornerà alla programmazione impostata in precedenza.

È possibile cambiare o interrompere il funzionamento in deroga in qualunque momento. Girando la manopola apparirà sullo schermo un menu che consente di annullare o cambiare le impostazioni precedenti. Se viene impostata una temperatura ANTIGELO (7 °C) la programmazione viene sospesa. Per ripristinare la programmazione, al vostro rientro, è necessario riportare la temperatura ad un valore diverso da 7°C.



4.5 PROGRAMMAZIONE

Da questo menu è possibile:

1. Configurare la temperatura Comfort (vedi paragrafo 4.4.2).
2. Configurare la temperatura ECO (vedi paragrafo 4.4.2).
3. Programmare ogni giorno della settimana.
4. Tornare alla programmazione prestabilita da fabbrica.

In PROGRAMMAZIONE/PROG GIOR ruotare la manopola per selezionare il giorno da programmare. Per iniziare la programmazione premere la manopola.



Ogni giorno della settimana può essere programmato separatamente e per ogni giorno si possono configurare 3 fasce orarie di funzionamento in Comfort, a seconda delle vostre esigenze.

Se non si desidera utilizzare tutte e 3 le fasce orarie è sufficiente non selezionarle.

La fascia oraria che si sta selezionando è indicata da un riquadro

4.5.1 MODIFICA DELL'ORARIO DELLE FASCE ORARIE

Ruotare la manopola per mettere in evidenza la fascia oraria che si vuole modificare e selezionarla premendo la manopola stessa. La fascia oraria così selezionata inizia a lampeggiare.

Per modificare la fascia oraria girare la manopola e premerla per confermare la scelta. I minuti sono selezionabili di 30 in 30. L'apparecchio si posizionerà automaticamente sul prossimo valore da regolare.

Una volta terminata la programmazione delle fasce orarie di Comfort sarà ancora possibile modificarle tornando indietro con la manopola.

Per confermare la programmazione selezionare OK.

Programmato un giorno l'apparecchio vi permette di copiare la programmazione appena impostata su altri giorni, basta selezionare i giorni per i quali si vuole fare la copia del programma e selezionare OK.

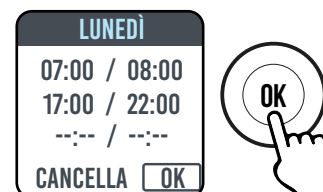
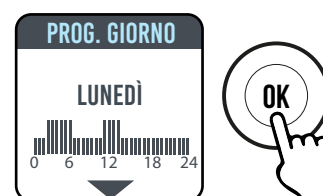

4.5.2 RITORNO ALLA PROGRAMMAZIONE DI FABBRICA

In PROGRAMMAZIONE selezionare PROG. DEF. e premere la manopola. Selezionando  potete annullare l'operazione. Premendo RESET potete confermare il ritorno alla programmazione impostata da fabbrica



4.6 PARAMETRI

Dai menu SIMPLE/ PROGRAMMA (PROG) / TEMPORANEO premendo la manopola per accedere al MENU e quindi selezionando PARAMETRI è possibile regolare/configurare i seguenti parametri:

1. **RILEVAZIONE APERTURA FINESTRA (FINESTRA):** funzione di tipo attivo/non attivo. Di fabbrica questa funzione non è attiva.

2. **ASC (Adaptive Start Control):** funzione di tipo attivo/non attivo. Di fabbrica questa funzione non è attiva. Se questo parametro è attivato e l'apparecchio è in modalità PROGRAMMA, l'elettronica attiverà il radiatore in anticipo (fino a 2 ore) in modo da garantire che la stanza raggiunga la temperatura impostata all'ora desiderata. La scritta ASC compare quando questo parametro è attivato ed è intervenuto, se è attivato ma non interviene tale scritta non compare.

3. **LINGUA:** permette di selezionare la lingua.

4. **FILO PILOTA:** funzione di tipo attivo/non attivo. Di fabbrica questa funzione non è attiva.

La scritta FP compare quando questo parametro è attivato ed è intervenuto, se è attivato ma non interviene tale scritta non compare.

Il Filo pilota è il cavo di colore nero presente nel cavo di alimentazione, usato in Francia per comando da centrale remota, vedere paragrafo 2 "Collegamenti elettrici".

5. **CALIBRAZIONE della temperatura:** permette di calibrare la sonda di temperatura (+/- 5 °C) se la temperatura ambiente indicata sul display del radiatore è diversa dalla temperatura rilevata nella stanza.

Sul display è indicata la temperatura ambiente rilevata dal radiatore nel punto in cui è installato e l'eventuale calibrazione già impostata.

La temperatura di una stanza non è uniforme, è quindi possibile che la temperatura rilevata dal radiatore sia diversa da quella in un altro punto della stanza. Grazie alla funzione di calibrazione è possibile correggere questa differenza.

Prima di usare questa funzione è necessario far funzionare il radiatore per almeno 6 ore in modo da stabilizzare la temperatura ambiente.

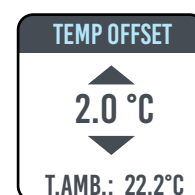

Esempio 1 :

Se la temperatura impostata sul radiatore è 20 °C ma nella stanza si misurano 22 °C portare a 2 °C la calibrazione.

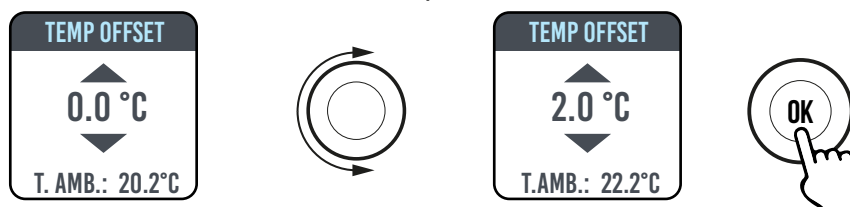

Esempio 2 :

Se la temperatura impostata sul radiatore è 20 °C ma nella stanza si misurano 18 °C portare a -2 °C la calibrazione.

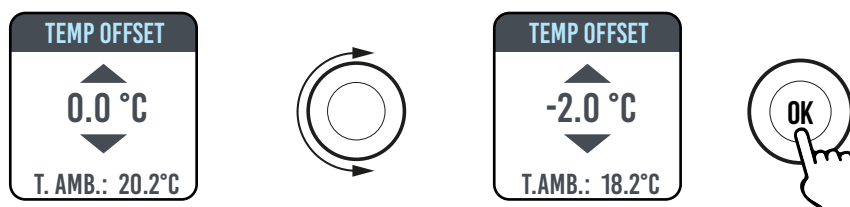

6. REGOLAZIONE DI FABBRICA: consente di tornare all'impostazione di fabbrica dei parametri. Selezionare VALIDARE e mantenere premuta la manopola per circa 5 secondi per riconfigurare i parametri di fabbrica.

7. RESTRIZIONI: Selezionando questa opzione nel menu PARAMETRI è possibile:

- Configurare la temperatura massima ammessa: la temperatura massima può essere regolata da 22 a 30 °C (30 °C è la regolazione di fabbrica).
- Bloccare l'uso dei PARAMETRI o l'uso sia dei PARAMETRI sia della PROGRAMMAZIONE (PAR & PR). Nessun menu è bloccato nelle impostazioni di fabbrica.

Per bloccare l'uso dei parametri o della programmazione è necessario inserire un codice PIN.

Il codice PIN è: 139.

Il PIN non è modificabile.

Una volta attivate le restrizioni per accedere ai menu bloccati è necessario inserire il PIN.

Nel menu RESTRIZIONI/BLOCCO MENU la funzione bloccata è quella indicata da un punto.

Per rimuovere un blocco entrare nel menu RESTRIZIONI/BLOCCO MENU e selezionare NESSUNO.



4.6.1 DETTAGLI DI ALCUNE FUNZIONI

FUNZIONE RILEVAZIONE APERTURA FINESTRA

Il radiatore è in grado di individuare se è stata aperta una finestra mediante la rilevazione di un rapido calo di temperatura ambiente (almeno 5 °C in un arco di tempo massimo di 30 minuti). Se ciò succede il radiatore si spegne per 30 minuti al termine dei quali il radiatore riprenderà a funzionare nello stato precedentemente impostato se avrà rilevato un successivo incremento di temperatura di almeno un grado centigrado (la finestra è stata chiusa), altrimenti resterà spento per altri 30 minuti.

Quando la funzione è attivata e l'apertura della finestra viene rilevata il simbolo della finestra sul display lampeggia.

MODALITÀ FILO-PILOTA (SOLO PER FRANCIA).

È la modalità nella quale il radiatore viene comandato da una centrale remota.

Per usare questa funzionalità il parametro corrispondente deve essere attivato nell'apposito menu.

4.7 OROLOGIO

Dai menu SEMPLICE/ PROGRAMMA premendo la manopola per accedere al MENU e quindi selezionando OROLOGIO è possibile regolare/configurare:

- Il passaggio automatico del cambio ora estate/inverno, di tipo attivo/non attivo (l'impostazione di fabbrica è: attivo).
- Regolare ora e data.

4.8 INFORMAZIONI

Dai menu SEMPLICE/ PROGRAMMA premendo la manopola per accedere al MENU e quindi selezionando INFO è possibile accedere alle seguenti informazioni:

- T. ambiente: è la temperatura ambiente misurata dalla sonda a bordo del radiatore. Vedere il paragrafo 4.6, punto 5.
- Modello del radiatore
- Versione del software
- Consumi del radiatore espressi in kW/h. Sono indicati i seguenti consumi:
 - a. Giornalieri, per i 7 giorni precedenti.
 - b. Mensili, per i 12 mesi precedenti.
 - c. Annuali, per i precedenti 4 anni.
 - d. Totali.

4.9 BLOCCO TASTI



Per bloccare i tasti (manopola) da una delle modalità SIMPLE/PROGRAMMA(PROG)/TEMPORANEO premere e mantenere premuta la manopola per alcuni secondi e quindi selezionare BLOCCO.

Sul display resta indicata la modalità di funzionamento, se si tocca la manopola sul display appare il simbolo del lucchetto ad indicare il blocco.

Per sbloccare il funzionamento mantenere premuta la manopola e poi selezionare SBLOCCO.

4.10 STAND-BY DEL RADIATORE



Dai menu SEMPLICE/ PROGRAMMA premendo la manopola per accedere al MENU e quindi selezionando OFF è possibile portare il radiatore nello stato di stand-by (radiatore spento ma collegato all'alimentazione elettrica).

Un segnale sonoro (bip) lungo segnala la messa in stand-by.

In questo stato su display compare la scritta OFF.

In OFF, ruotando o premendo la manopola sul display compariranno le scritte ON e OFF, selezionando ON si potrà riaccendere il radiatore. Un segnale sonoro, un doppio bip corto, segnala l'accensione.

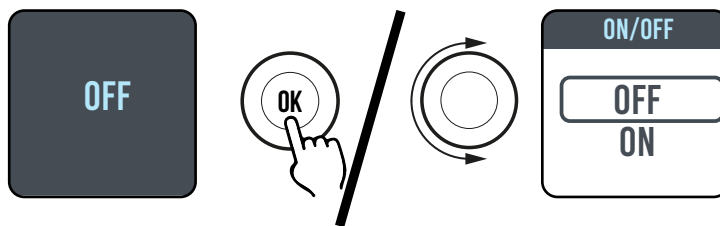

4.11 CONNESSIONE WI-FI



Puoi gestire il tuo sistema di riscaldamento a radiatori dal tuo smart-phone attraverso il Wi-Fi di casa tua e usando l'APP DOMUS ONE, potrai anche impartire semplici comandi vocali dal tuo assistente Google od Alexa se ne sei in possesso.

Requisiti minimi di sistema.

Rete Wi-Fi 2,54 GHz, con le seguenti caratteristiche:

- WPA-PSK
- WPA2-PSK
- Rete aperta (nessuna sicurezza implementata).

Notare che nessun altro sistema è supportato, ad es. WEP (i sistemi WEP ancora in uso non sono sicuri).



Password e nomi di reti Wi-Fi SSID non possono avere più di 50 caratteri.

Il radiatore di fabbrica è predisposto per essere connesso alla rete Wi-Fi, a radiatore acceso sul display appare l'icona  lampeggiante

La funzione connettività può essere disattivata sul radiatore, per farlo accedere al MENU, selezionare  e quindi Wi-Fi, sarà possibile attivare/disattivare la modalità di connessione.



Dallo stesso menu è anche possibile:

- Selezionando STATO verificare lo stato di connessione del radiatore: connesso / non connesso. Sul display l'icona  è accesa stabilmente se il radiatore è connesso.
- Sul display l'icona  lampeggia se il radiatore non è ancora connesso, seguire la procedura più avanti descritta per connetterlo.
- Selezionando RESET CONN. annullare l'associazione del radiatore alla rete Wi-Fi.



Connettività
disattivata



Connettività
attivata, radiatore
non connesso



Connettività
attivata, radiatore
connesso

Per gestire il tuo radiatore dalla APP dovrai seguire i seguenti passi, descritti poi nel dettaglio:

- a) Scaricare la APP DOMUS ONE sul tuo telefono, la puoi trovare su



- b) Se è la prima volta che scarichi la APP dovrai creare un tuo account (4.11.1.1)
c) Connettere il radiatore alla tua rete Wi-Fi utilizzando l'APP DOMUS ONE (4.11.1)
d) Aggiungere il nuovo radiatore alla lista dei dispositivi gestibili dal tuo telefono (4.11.1.3)

4.11.1 REGISTRAZIONE E ASSOCIAZIONE RADIATORE

Nota 1: prima di procedere assicurati che il telefono sia connesso alla rete a cui vuoi collegare anche il radiatore (rete Wi-Fi di casa), per farlo vai alle impostazioni Wi-Fi del telefono e collegalo alla tua rete.

Nota 2: Acconsentire sempre se nel processo di associazione la APP Domus richiede il permesso.

4.11.1.1 Creazione dell'account:

Scaricare l'APP "Domus One" sul tuo smartphone e aprirla.

Se apri la APP per la prima volta dovrai iscriverti alla piattaforma "Domus One" creando un nuovo account, operazione non più necessaria se e quando aggiungerai altri radiatori al sistema.

Ti sarà richiesto di inserire un indirizzo e-mail valido, il tuo nome e una password, fatto questo premi "OK" e avrai creato il tuo account Domus One.

Sarai quindi automaticamente collegato al tuo account appena creato.

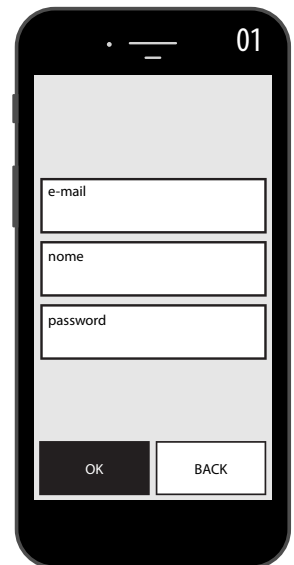

4.11.1.2 Connettere il radiatore alla tua rete WI-FI di casa:

Dalla schermata 02 "Wi-Fi" premi "+ AGGIUNGI NUOVO TERMOSTATO", comparirà la schermata 03.

Se il radiatore (termostato) era già stato connesso alla tua rete Wi-Fi (simbolo  fisso sul radiatore) premi "SI" e prosegui con le istruzioni dal punto 4.11.1.3.

Se il radiatore non è connesso alla tua rete Wi-Fi (radiatore nuovo o radiatore con simbolo  lampeggiante) premi "NO", comparirà la schermata 04.

Inserisci la password di rete se richiesta. Premi "CONFIGURA", apparirà la schermata in figura 05.

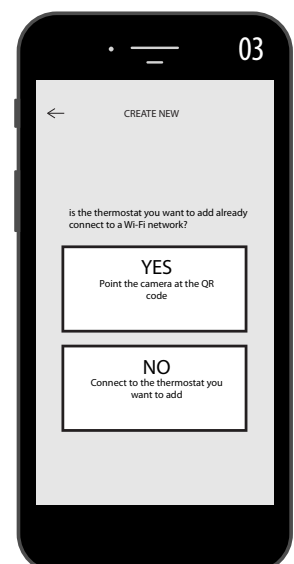

Premi "VAI ALLE IMPOSTAZIONI WI-FI, apparirà la schermata delle impostazioni Wi-Fi del sistema operativo (figura 06).

Tra le reti visibili comparirà la rete del radiatore "DOMUS Wi-Fi . . .".

Nota: se la rete DOMUS non compare verificare nelle impostazioni Wi-Fi del telefono che non sia selezionata l'opzione "riconnesione automatica" per la vostra rete di casa. Se lo è rimuovere questa impostazione

Dal tuo telefono selezionare la rete Domus Wi-Fi. Attendi l'indicazione di connessione avvenuta alla rete Wi-Fi e quindi torna alla APP.

Attendi che sul telefono appaia il messaggio di connessione avvenuta e, se richiesto, conferma. Su alcuni telefoni potrebbero volerci fino a 2 minuti.

Sul radiatore apparirà un messaggio di connessione Wi-Fi in corso e a connessione avvenuta il simbolo  sul display sarà fisso.

Ora il tuo radiatore è connesso alla rete Wi-Fi di casa, puoi aggiungerlo alla lista dei radiatori da gestire dal tuo telefono o da altri telefoni dotati di APP DOMUS ONE come da paragrafo seguente.

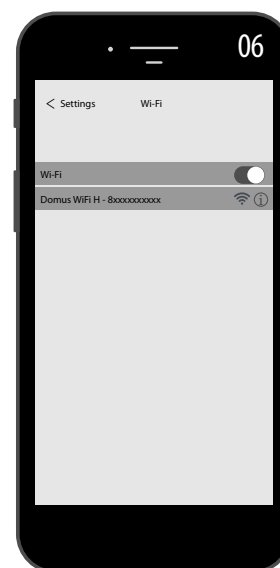
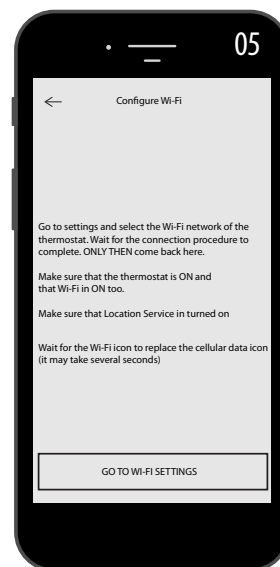

4.11.1.3 Aggiungere il nuovo radiatore alla lista dei dispositivi gestibili dal tuo telefono:

Accedi alla APP: sul radiatore apparirà la schermata in figura 07:

Premi "+ AGGIUNGI NUOVO TERMOSTATO", comparirà la schermata in figura 08.

Premi "SI": ti sarà richiesto di inquadrare il QR code che trovi sul lato destro del radiatore, quindi premi "CONNETTI" sulla schermata che comparirà sullo smartphone.

Ti verrà chiesto di dare un nome al radiatore ed associarlo ad un gruppo, ad esempio puoi dare il nome eBlitz 1000 W ed associarlo al gruppo "Soggiorno" o creare un nuovo gruppo, ad es. "Camera".

Il Gruppo ed il radiatore così registrato appariranno nella pagina principale della APP e potrai cominciare a gestirlo dal tuo telefono.

Ripeti la procedura sopra descritta per ogni nuovo radiatore.

Per rimuovere un radiatore dal tuo account tieni premuto a lungo sul nome del radiatore e quindi seleziona "CANCELLA".

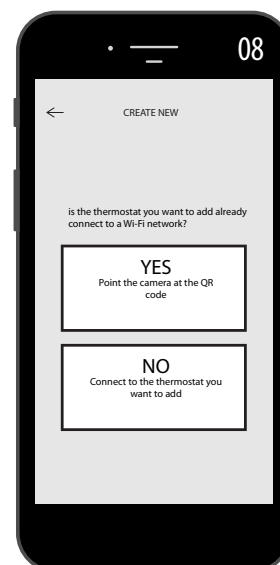
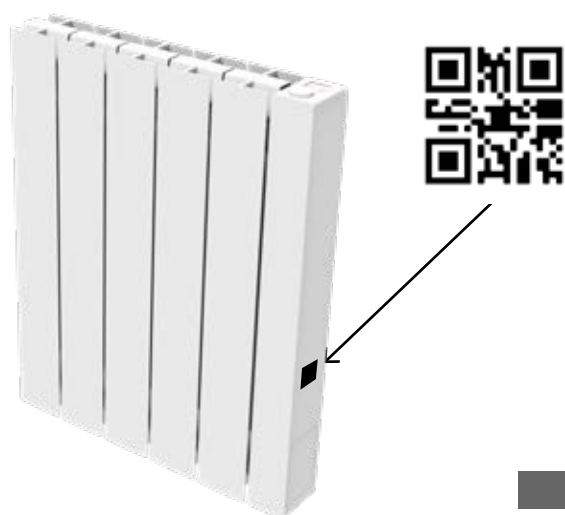

4.11.2 Funzionamento della APP

Dalla APP potrai gestire ogni singolo radiatore, gruppi di radiatori o anche radiatori in diverse abitazioni, potrai impostare molte delle funzioni del radiatore e la sua programmazione, nonché monitorare la temperatura giornaliera per verificare che corrisponda a quanto da te desiderato.

Puoi aggiungere nuovi radiatori alla tua lista personale in qualsiasi momento tu voglia e dare loro un nome per riconoscerli facilmente.

Se hai più radiatori nello stesso ambiente consigliamo di raggrupparli tra loro.

Dalla pagina principale della APP puoi rapidamente spegnere od accendere il radiatore, oppure selezionarlo per modificarne i parametri.

Accederai ad una pagina in cui potrai modificare la temperatura impostata sul radiatore o selezionare un diverso modo di funzionamento tra quelli già descritti nei precedenti capitoli di funzionamento del radiatore.

Nella parte principale dello schermo è riportata la temperatura, modificabile premendo su "+" o su "-" oppure scorrendo il cursore.

Nella parte inferiore dello schermo sono riportati i modi di funzionamento selezionabili, il modo attivo è quello colorato, i modi non attivi sono di colore grigio.

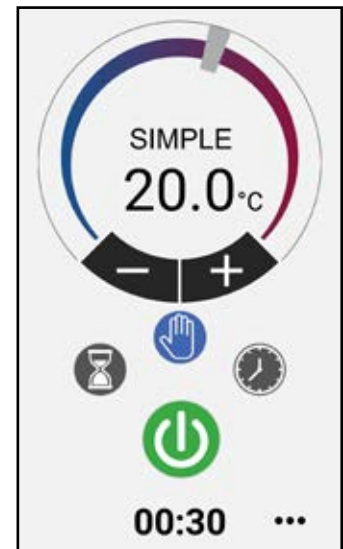

modo Semplice (manuale) 

modo Programmazione. 

modo Temporaneo. 

accensione e spegnimento radiatore. 

Premendo sull'icona  in alto a destra si accede alla pagina attraverso la quale è possibile modificare i parametri impostati, attivare o disattivare le varie funzioni del radiatore, programmare il radiatore, attivare il blocco di sicurezza bambini, visualizzare l'andamento della temperatura nel locale.



La programmazione da APP segue gli stessi criteri illustrati per il radiatore, con la possibilità di impostare tre fasce di funzionamento confort per ogni giorno, non è invece possibile copiare i programmi da un giorno all'altro come invece lo è nella programmazione da radiatore.

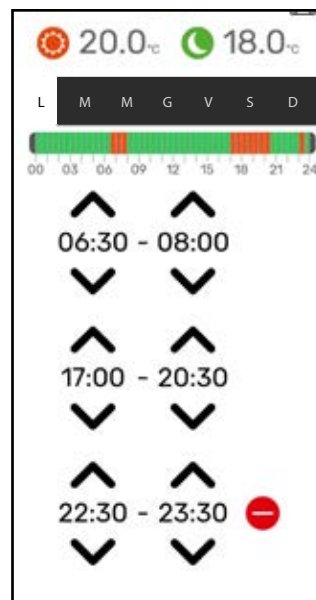

Dalla APP è anche possibile visualizzare l'andamento della temperatura ambiente giornaliera, del giorno precedente o della settimana precedente e confrontarla con le impostazioni desiderate, in modo da adattare le impostazioni alle proprie esigenze e gestire i consumi.

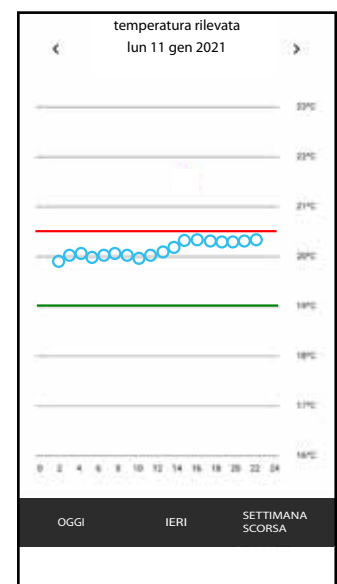

5. PULIZIA DEL RADIATORE

Per la vostra sicurezza, prima di ogni operazione di pulizia, togliere l'alimentazione elettrica portando l'interruttore in posizione 0. Le operazioni di pulizia vanno eseguite a radiatore spento e freddo.

Per la pulizia del corpo scaldante non impiegare prodotti abrasivi o corrosivi, utilizzare ad esempio acqua saponata e asciugare poi il corpo con l'aiuto di un panno morbido.

Per la pulizia delle parti plastiche, comandi ed umidificatore, utilizzare esclusivamente un panno asciutto ed evitare il contatto con prodotti chimici od alcool.

6. GUASTI

In caso di guasto astenersi dall'uso dell'apparecchio, scollegarlo dall'alimentazione elettrica e per la riparazione rivolgersi esclusivamente ad un tecnico abilitato e autorizzato ad intervenire su questo tipo di prodotto.

Questo apparecchio è riempito con una quantità precisa di olio minerale. Le riparazioni che necessitano dell'apertura del serbatoio del liquido devono essere effettuate dal fabbricante, dai suoi rappresentanti o dal servizio di assistenza clienti.

Il produttore declina ogni responsabilità per danni a persone, animali e cose che dovessero originarsi per manomissioni o interventi non corretti sul radiatore.

TABELLA INCONVENIENTI TECNICI

PROBLEMA	STATO DEL RADIATORE	POSSIBILE CAUSA	SOLUZIONE
Il radiatore non scalda.	Sul display non compaiono scritte	Mancanza di alimentazione.	Verificare che ci sia tensione e che l'interruttore del radiatore sia in posizione I.
	Radiatore in funzionamento PROGRAMMA	Il programma prevede il funzionamento in modalità ECO	Controllare l'impostazione della programmazione
	Radiatore in funzionamento SEMPLICE	Malfunzionamento della resistenza elettrica o della scheda di regolazione	Rivolgersi ad un centro assistenza
Il radiatore non garantisce il raggiungimento della temperatura desiderata nel locale	Correttamente funzionante	La potenza del radiatore non è sufficiente a garantire il fabbisogno dei locali	Sostituire il radiatore con uno di potenza più elevato ad aggiungere un altro radiatore.
	Correttamente funzionante	La posizione del radiatore influenza in maniera eccessiva la temperatura rilevata nella stanza	Calibrare la temperatura letta dal radiatore, vedi paragrafo 4.6 PARAMETRI/CALIBRAZIONE
Il radiatore non funziona	Sul display compare la scritta ALLARME SENSORE	Il sensore di rilevazione della temperatura è guasto	Rivolgersi ad un centro assistenza
		Temperature troppo elevate sul radiatore	Verificare che il radiatore non sia coperto.
Il radiatore scalda in continuazione	Qualsiasi	Il radiatore è installato in prossimità di una corrente d'aria (porte d'ingresso, fori di areazione nel muro)	Evitare di installare il radiatore in corrispondenza di correnti d'aria
		La temperatura impostata è troppo alta	Correggere la temperatura impostata

PROBLEMA	STATO DEL RADIATORE	POSSIBILE CAUSA	SOLUZIONE
La rilevazione apertura finestra non funziona correttamente	Funzione abilitata	L'abbassamento di temperatura nei locali non ha superato il valore di 5 °C nel tempo previsto oppure	----
		Il radiatore è in posizione tale per cui la sonda non è in grado di rilevare correttamente la temperatura.	Cambiare la posizione del radiatore.
E' richiesto il codice PIN	Parametri e/o programmazione bloccata	I parametri e/o la programmazione sono stati intenzionalmente bloccati	Il codice PIN da inserire è 139
Rumori di dilatazione in fase di accensione e/o spegnimento	Qualsiasi	Le staffe di sostegno del radiatore non sono centrate e sfregano sul radiatore.	Posizionare le staffe in modo corretto.
Il radiatore perde olio	Qualsiasi	Difetto del corpo scaldante o mancanza di tenuta dei raccordi.	Rivolgersi ad un centro assistenza.
Il muro dietro il radiatore si sporca	Qualsiasi	Questi segni sono dovuti alla qualità dell'aria nella stanza e alla formazione di polvere nel radiatore o al fatto che nella stanza si fuma abitualmente	Areare e mantenere pulita la stanza ed il radiatore. Evitare di fumare nella stanza. L'accadimento di questa circostanza non giustifica la sostituzione del radiatore in garanzia.
Il radiatore è troppo caldo	Radiatore in riscaldamento	Il radiatore raggiunge normalmente temperature elevate	Le temperature elevate sono conformi alla norme di sicurezza, il radiatore è progettato per sopportarle
La APP non trova la rete Wi-Fi domestica a cui è connesso il telefono	----	Durante l'installazione della APP non sono stati dati tutti i permessi richiesti, ad esempio quello di geo-localizzazione.	Re-installare la APP e autorizzare i permessi richiesti
Il radiatore non si connette alla rete Wi-Fi anche se la password e il nome della rete sono corretti	----	La rete Wi-Fi non ha le caratteristiche tecniche richieste, vedi par. 4.11	Verificare che la rete Wi-Fi sia conforme alle caratteristiche tecniche richieste ed eventualmente sostituire il router con una versione aggiornata.
Il radiatore non si connette alla rete Wi-Fi	Sul display del radiatore non compare il simbolo 	Sul radiatore la modalità connessione è stata disattivata	Attivare la modalità connessione sul radiatore, vedi par. 4.11
Non trovi il QR code per associare il radiatore alla rete WI-FI	Attesa di connessione	L'etichetta del QR code sul fianco del radiatore è stata rimossa	Puoi trovare il QR code anche su retro del radiatore.

7. GARANZIA

Il corpo in lega di alluminio è garantito da difetti di fabbricazione per 10 anni a partire dalla data di acquisto. Le componenti elettriche ed elettroniche sono garantite 2 anni a partire dalla data di acquisto del radiatore. Affinché la garanzia sia valida è necessario presentare un documento che attesti la data di acquisto (ricevuta fiscale, fattura, scontrino fiscale).



Per la validità della garanzia l'installazione deve essere conforme alle norme ed alle leggi in vigore e deve essere eseguita a regola d'arte.

I componenti soggetti a normale usura o consumo sono esclusi dalla garanzia, così come danni derivanti dal trasporto o dal montaggio.

8. AMBIENTE

Il simbolo applicato all'apparecchio ed illustrato accanto indica che il prodotto è soggetto a raccolta differenziata per gli apparecchi elettrici.



Al termine della vita l'apparecchio non può essere eliminato con i comuni rifiuti solidi urbani, deve essere convogliato al un centro di raccolta specifico della vostra zona o reso al distributore al momento dell'acquisto di un nuovo apparecchio dello stesso tipo adibito allo stesso impiego.

La raccolta differenziata degli apparecchi elettrici ed elettronici rientra in una politica di salvaguardia, protezione e miglioramento della qualità dell'ambiente e per evitare potenziali effetti dannosi sulla salute umana per la presenza di sostanze pericolose così come classificate dalle direttive europee.



Attenzione! Uno smaltimento non corretto dell'apparecchio implica sanzioni.

Quando il radiatore viene eliminato rispettare le norme e le leggi in vigore per lo smaltimento dell'olio.

9. CARATTERISTICHE DELL'APPARECCHIO

IP24: apparecchio protetto contro i getti d'acqua



Classe II: doppio isolamento

Il radiatore è composto da un corpo pressofuso in lega di alluminio e contiene un fluido per la trasmissione interna del calore costituito da olio minerale altamente raffinato ad alto coefficiente di trasmissione del calore e caratterizzato da bassa viscosità e da alta resistenza all'ossigenazione per favorirne una lunga durata.

Il fluido interno è riscaldato per mezzo di una resistenza elettrica con isolamento in classe II.

L'elettronica di controllo e regolazione assicura una elevata accuratezza nella regolazione della temperatura ambiente.

In caso di assenza temporanea dell'alimentazione elettrica il radiatore mantiene memorizzata la programmazione impostata e l'orario per un circa 2 ore.

Il radiatore può essere connesso alla tua rete Wi-Fi di casa e controllerai facilmente i tuoi radiatori da remoto tramite l'App DOMUS ONE e anche con l'assistente vocale. Con l'App puoi connettere ogni radiatore a Internet e associarlo al tuo account personale. Puoi aggiungere nuovi radiatori alla tua lista personale in qualsiasi momento tu voglia e dare loro un nome per riconoscerli facilmente.

N.B: tutti i radiatori Fondital sono prodotti con un'etichetta d'identificazione che ne permette la rintracciabilità. Questa etichetta attesta la conformità alle direttive UE ed alle norme elettriche.

Tensione di alimentazione	230V +/- 10% AC 50/60 Hz	
Potenza della resistenza scaldante	Mod. 750 W	750 W
	Mod. 1000 W	1000 W
	Mod. 1250 W	1250 W
	Mod. 1500 W	1500 W
	Mod. 1800 W	1800 W
Classe d'isolamento	Classe II	
Classe di protezione all'acqua	IP24	
Temperatura di esercizio	0 ÷ 50 °C	
Consumo in stand-by	< 0,5 W	
Temperatura di stoccaggio	-15 ÷ 70 °C	
Umidità relativa in funzionamento	0 ÷ 85 % senza condensa	
Tipo di regolazione	Proporzionale integrale	
Campo di temperatura	7°C ÷ 30°C	
Risoluzione di regolazione della temperatura	0,5 °C	
Banda di frequenza	2412 MHz ÷ 2474 MHz	
Potenza di radiofrequenza massima trasmessa	17,5 dBm	

Modello	Potenza	N° di elementi	Larghezza	Altezza	Profondità	Peso netto
eBlitz Wi-Fi	W		mm	mm	mm	Kg
750 W	750	4	390	583	80	8
1000 W	1000	5	470	583	80	9,9
1250 W	1250	7	630	583	80	13,7
1500 W	1500	9	790	583	80	17,1
1800 W	1800	11	950	583	80	19,7

10. INFORMAZIONI SECONDO IL REGOLAMENTO EUROPEO 2015/1188 DEL 28 APRILE 2015

Identificativo del modello: eBlitz Wi-Fi 750 W / 1000 W / 1250 W / 1500 W / 1800 W					
Dato	Simbo- lo	Valore	Unità	Dato	Unità
Potenza termica				Tipo di potenza termica/controllo della temperatura ambiente:	
Potenza termica nominale	Pnom	0,75 / 1,0 / 1,25 / 1,5 / 1,8	kW	potenza termica a fase unica senza controllo della temperatura ambiente	No
Potenza termica minima (indicativa)	Pmin	n.d.	kW	due o più fasi manuali senza controllo della temperatura ambiente	No
Massima potenza termica continua	Pmax,c	0,75 / 1,0 / 1,25 / 1,5 / 1,8	kW	con controllo della temperatura ambiente tramite termostato meccanico	No
Consumo ausiliario di energia elettrica				con controllo elettronico della temperatura ambiente	No
Alla potenza termica nominale	elmax	0,75 / 1,0 / 1,25 / 1,5 / 1,8	kW	con controllo elettronico della temperatura ambiente e temporizzatore giornaliero	No
Alla potenza termica minima	elmin	n.d.	kW	con controllo elettronico della temperatura ambiente e temporizzatore settimanale	Si
In modo stand-by Wi-Fi disattivo	eISB	< 0,5	W	Altre opzioni di controllo	
In modo stand-by Wi-Fi attivo	eISB	< 1,5	W	controllo della temperatura ambiente con rilevamento di presenza	No
				controllo della temperatura ambiente con rilevamento di finestre aperte	Si
				con opzione di controllo a distanza	Si
				con controllo di avviamento adattabile	Si
				con limitazione del tempo di funzionamento	No
				con termometro a globo nero	No
Contatti	Fondital Spa Via Cerreto. 40 25079 Vobarno (Brescia)				

11. DICHIARAZIONE DI CONFORMITA'

DICHIARAZIONE DI CONFORMITA'

Con la presente per

FONDITAL S.p.A.
con sede in
via cerreto 40, 25079 Vobarno (BS) Italia

si dichiara che i

RADIATORI ELETTRICI PER RISCALDAMENTO
Modello
eBLITZ Wi-Fi

prodotti da FONDITAL S.p.A.

sono costruiti in conformità alle Direttive europee ed ai Regolamenti europei:

- DIRETTIVA 2014/53/UE: "RED"
- DIRETTIVA 2014/35/UE : "Bassa Tensione"
- DIRETTIVA 2014/30/UE: "Compatibilità Elettromagnetica"
- DIRETTIVA 2012/19/UE: "RAEE"
- DIRETTIVA 2011/65/UE: "RoHS"
- DIRETTIVA 2009/125/CE: "Ecodesign"
- REGOLAMENTO (UE) 2015/1188: "Ecodesign"
- REGOLAMENTO (CE) 1907/2006: "REACH"

ed in conformità alle norme:

- EN 60335-1:2012+A11:2014 + A13:2017 +A1:2019 + A2:2019 + A14:2019.
- EN 60335-2-30:2009 + A11:2012 + A1:2020 + A12:2020.
- EN 62233:2008
- EN 55014-1:2020
- EN 55014-2:2020
- ETSI EN 300 220-1:2017 V3.1.1
- ETSI EN 300 220-2 :2012 V3.1.1

FONDITAL S.p.A.
Per la Direzione
Ing. Gianluigi Arici

Vobarno, 15/02/2021

DEAR CUSTOMER,



WE THANK YOU FOR YOUR CONFIDENCE. BEFORE INSTALLING AND/OR USING THE PRODUCT, PLEASE READ CAREFULLY THIS MANUAL CONCERNING THE CORRECT INSTALLATION, USE AND MAINTENANCE OF THE APPLIANCE.

WE REMIND YOU AS WELL THAT THIS MANUAL MUST ACCOMPANY THE RADIATOR IN CASE OF TRANSFER TO ANOTHER PLACE OF INSTALLATION.

THE PACKAGE INCLUDES:

ALUMINUM RADIATOR EQUIPPED WITH PROVIDED WITH ELECTRONIC THERMOSTAT, FASTENING KIT COMPOSED OF TWO BRACKETS AND RELEVANT PLASTIC PARTS, SCREWS AND WALL BLOCKS, INSTRUCTION MANUAL.

TABLE OF CONTENTS

SOMMARIO

1. WARNINGS	24
2. ELECTRICAL CONNECTIONS	25
2.1 DETAILS ON INSTALLATION IN THE BATHROOM.....	25
3. INSTALLATION OF THE APPLIANCE	26
3.1 RADIATOR WALL MOUNTING	26
4. ADJUSTMENT AND PROGRAMMING	29
4.1 CONTROL PANEL	29
4.2 FIRST START	29
4.3 DESCRIPTION OF OPERATING MODES	30
4.3.1 SIMPLE (MANUAL) MODE.....	30
4.3.2 PROGRAM MODE.....	30
4.3.3 TEMPORARY MODE	31
4.4 TEMPERATURE SETTING	31
4.4.1 TEMPERATURE SETTING IN SIMPLE (MANUAL) MODE.....	31
4.4.2 TEMPERATURE SETTING IN PROGRAM MODE.....	31
4.5 PROGRAMMING.....	32
4.5.1 CHANGING THE TIME SLOTS	32
4.5.2 RETURNING TO FACTORY PROGRAMMING.....	33
4.6 PARAMETERS	33
4.6.1 DETAILS OF SOME FUNCTIONS	34
4.7 TIMER	34
4.8 INFORMATION	34
4.9 KEY LOCK	35
4.10 RADIATOR STAND-BY	35
4.11 WI-FI CONNECTION	35
4.11.1 RADIATOR REGISTRATION AND PAIRING	36
5. RADIATOR CLEANING.....	39
6. FAILURES	39
7. WARRANTY	41
8. ENVIRONMENT	41
9. CHARACTERISTICS OF THE APPLIANCE.....	42
10. INFORMATION REQUIREMENTS FOR THE REGULATION (EU) 2015/1188 OF 28 APRIL 2015	43
11. DECLARATION OF CONFORMITY.....	44

1. WARNINGS



The symbol shown here appears on a label on the radiator, whose meaning is: to avoid the overheating of the appliance, **DO NOT COVER THE RADIATOR** with clothes or other objects.

The radiator shall in no case:

- be covered in part or in full
- be in direct contact or too close to curtains, furniture, etc.



The radiator shall in no case be installed:

- in a niche
- at less than 10 cm from room corners
- under a socket-outlet
- in front of a socket-outlet
- above a shelf

The radiator must be fixed to a wall through the supporting brackets provided with the product.

Interventions on the appliance must be carried out by a qualified professional.

Reparations that require to open the fluid tank must be carried out by the manufacturer, its agents or the customer service.



WARNING: some components of this product may become very hot and burn. Pay particular attention in the presence of children or disabled people.

Children under the age of 3 must be kept away from the appliance unless they are supervised.

Children aged between 3 and 8 can only turn the radiator on or off, provided that it is positioned properly and that children have been taught the safe use of the appliance and have understood the possible correlated risks.



Children aged between 3 and 8 cannot connect the appliance to the power outlet, cannot adjust or clean the appliance and cannot carry out any kind of maintenance.

The appliance can be used by children aged no less than 8 and by persons with reduced physical, sensory or mental capabilities, or who do not have proper experience and knowledge, provided that they are supervised, or they have been instructed on safe use of the appliance and have understood the inherent risks.



Do not allow children to play with the appliance.

Cleaning and maintenance intended to be carried out by the user shall not be performed by unattended children.

This appliance is filled with a precise quantity of oil.

Any reparations requiring the opening of the oil tank must be carried out only by the manufacturer or its technicians, that should be contacted in case of oil leaks; when the appliance is scrapped, it is necessary to comply with regulations concerning the disposal of oil.

2. ELECTRICAL CONNECTIONS

IMPORTANT



During installation, maintenance and cleaning, the appliance must not be powered.

The appliance must be powered only with 230 Vac voltage.

The radiator is supplied with a power cable with 3 wires as per table below:

Brown	Phase
Blue or Grey	Neutral
Black	Pilot wire

The power cable must be absolutely connected to power supply through a junction box positioned at 25 cm from the floor and without using any power plug.

WARNING



The Pilot Wire is intended for radiators sold in France.

If the black "pilot wire" is not used, safety standards impose to insulate it and not to connect it for any reason to the ground wire.

It is compulsory to install a multipolar switching device. The minimum separation distance between contacts shall be at least 3 mm.

It is compulsory that the power supply circuit of the appliance is protected by a high sensitivity differential protection device.

Do not introduce and do not try to penetrate with metal objects into the side of the radiator containing the adjustment electrical system (right side). If the power cable is damaged, it must be replaced only by a qualified electrician.

2.1 DETAILS ON INSTALLATION IN THE BATHROOM

Installation must be compliant with the standards and laws in force in the country of installation.

The radiator is in class II and with IP24 electrical protection. In the bathroom, it can be installed in areas 2 and 3 (see figure) only if the control device cannot be touched by people that are using the shower or the bath.



In the bathroom, protect the power line with a high sensitivity 30 mA differential protection device

Install a multipolar switching device. The minimum separation distance between contacts shall be at least 3 mm.



figura n°1

3. INSTALLATION OF THE APPLIANCE

To achieve the best results in terms of heat output and comfort of your appliance, we recommend to install the radiator, if possible, under a window or near areas with high heat loss of the room to heat. The radiator must not be installed in a niche or under a power outlet.

Curtains, furniture or other objects that may obstruct the correct heat distribution must be placed at a minimum distance of 50 cm from the front of the radiator.

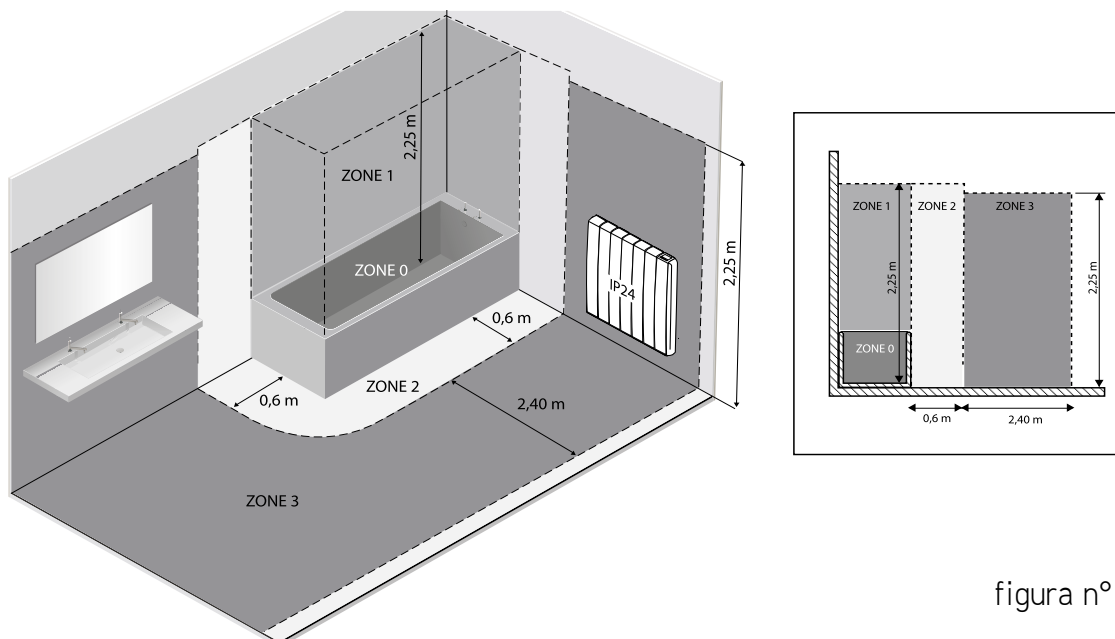
Respect a distance of at least 10 cm from the lower edge of the radiator and the floor.

Respect a distance of at least 30 cm from the top edge of the radiator and the shelf above it.

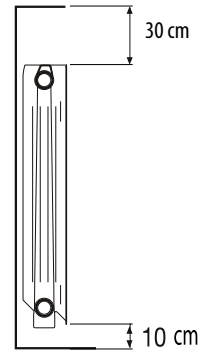

3.1 RADIATOR WALL MOUNTING

The radiator must be fastened to a wall through the suitable mounting brackets provided with the product. The fastening system is composed of:

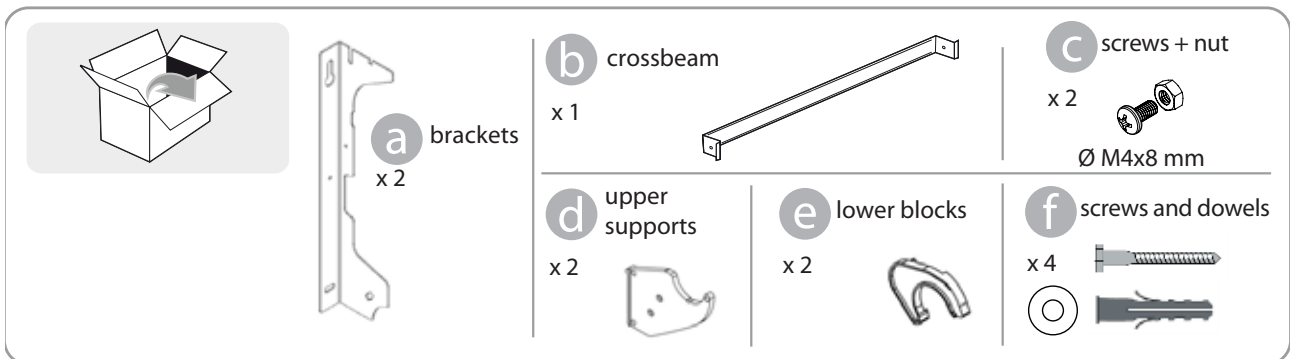

Follow the steps illustrated below:

1. Screw the crossbeam **b** to the two brackets **a** using screws **c**.

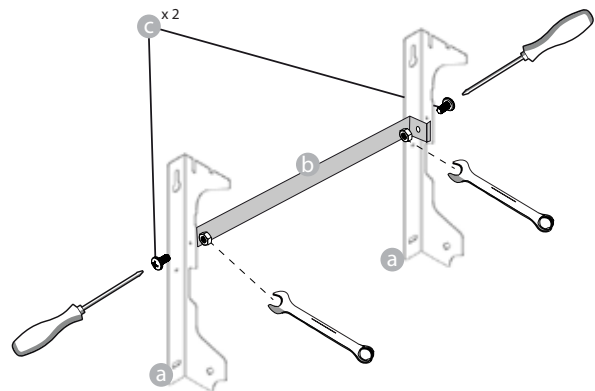

2. Choose the radiator position, refer to the warnings of paragraphs 1, 2 and 2.1. Depending on the position chosen, place the bracket **a** on the floor

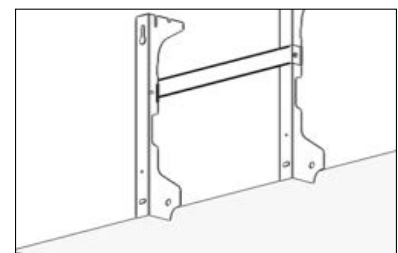
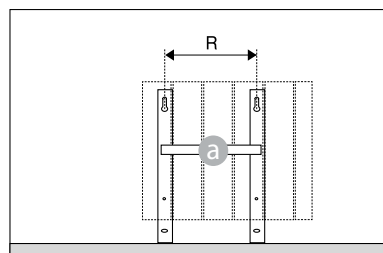

	Number of sections/power				
	4 / 750W	5 / 1000W	7 / 1250W	9 / 1500W	11 / 1800W
Distance R (mm)	160	240	240	560	640

3. Using a pencil, mark the position of holes **T1** and **T2**.

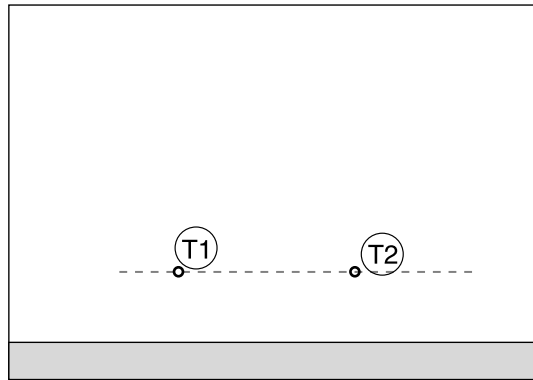
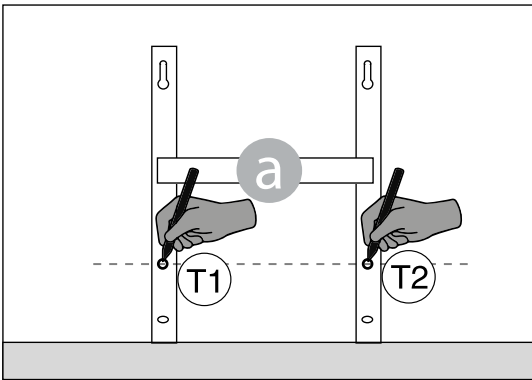

4. Marked points **T1** and **T2** correspond to the position of the holes for the lower screws. Place the bracket so that the lower slots of the bracket match the marks **T1** and **T2**:

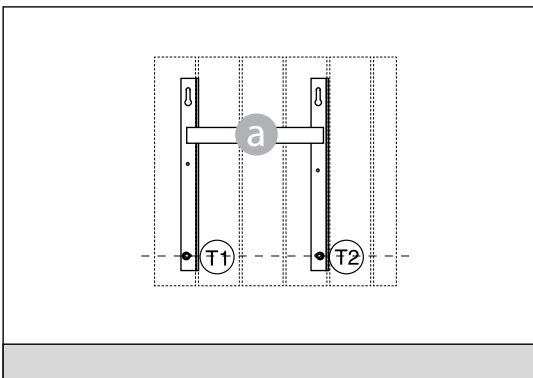
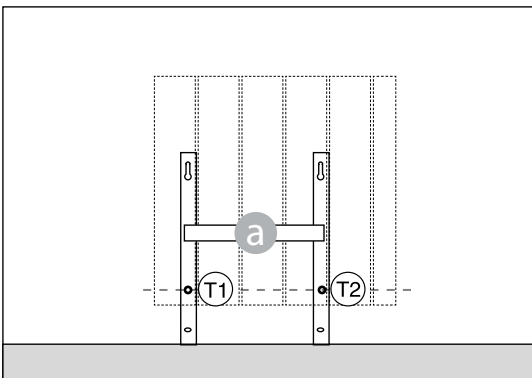

5. Using a spirit level, check that the bracket is straight and mark the position of the two upper holes **U1** and **U2**.

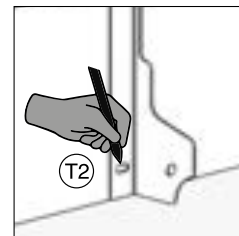
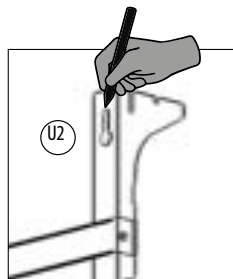
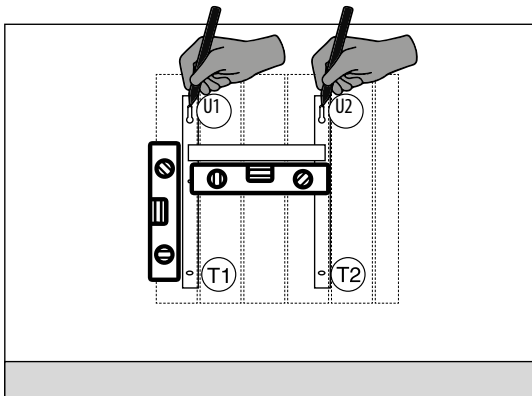

6. Depending on the type of wall, select suitable screws and dowels, the screws and dowels supplied may not be suitable for the type of wall of your home. Drill as indicated by the holes marked and then insert the blocks in the wall.

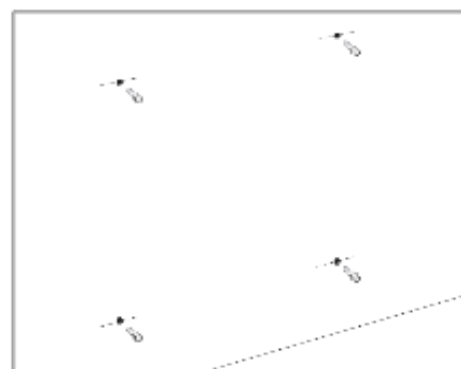
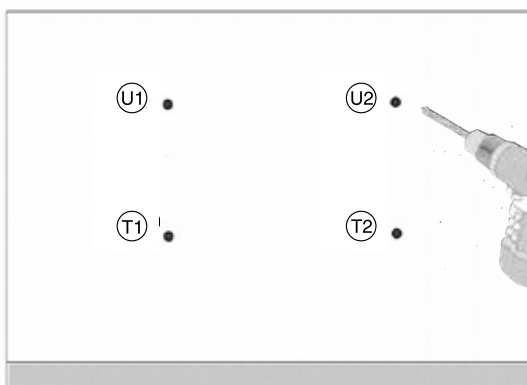

7. Position the bracket **a** and insert the screws with washers. Then tighten the screws::

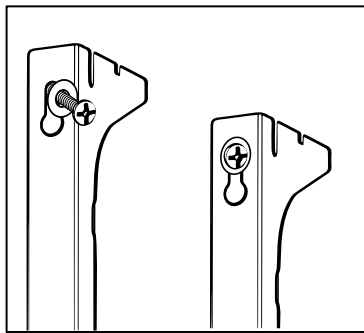

8. Position **d** upper plastic parts of the bracket:

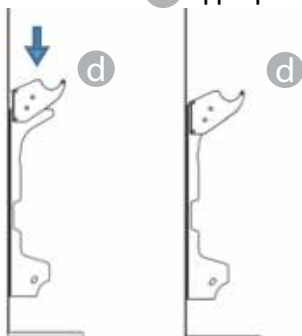

9. Fit the two **e** lower clamps and rotate them until you hear a first click.

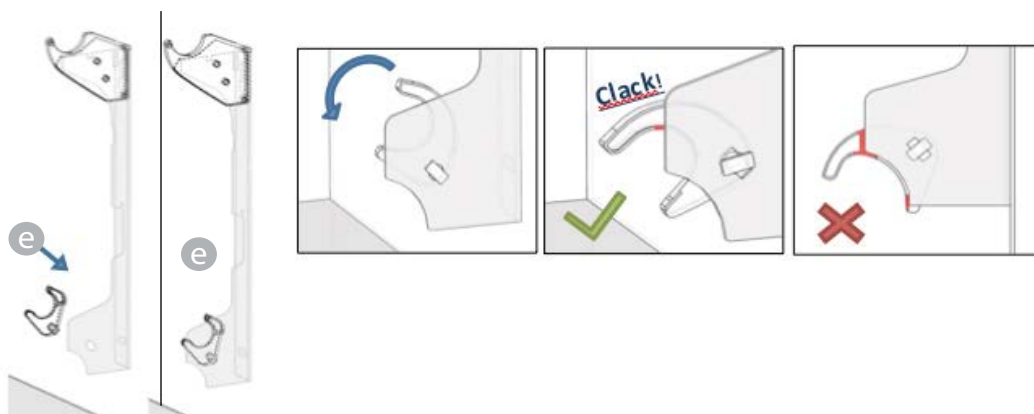

10. Position the radiator by leaning it on the upper part of the brackets and then rotating it. Push the radiator until it is automatically locked by lower plastic clamps **e**.

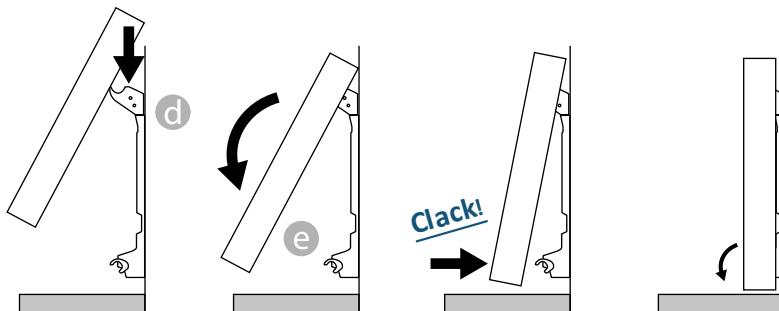

The operation is over only when locking hooks are blocked and the radiator is fixed on the wall, without any possibility of movement. In any case the minimum distance of the radiator from the floor must be 100 mm.

11. If necessary, remove the radiator and operate on the lower plastic clamps by moving them horizontally and then rotating them:

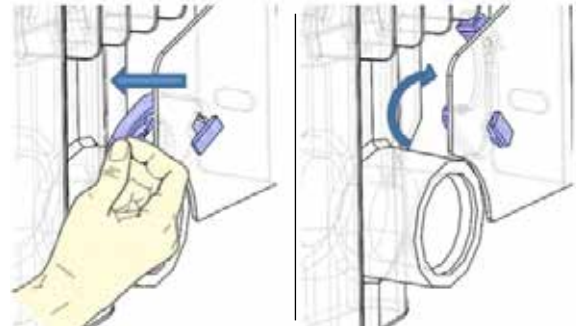

4. ADJUSTMENT AND PROGRAMMING

4.1 CONTROL PANEL

The appliance has an ON/OFF switch on the rear of the right plastic side (1).

To power the radiator, position the switch to I.

To switch off the radiator, position the switch to 0.

When the radiator is switched on again using the switch, the new setting of current date and day may be required.

Use the knob (2) to select the operating mode and increase or decrease the set values (+/-); press the knob to confirm the selection.

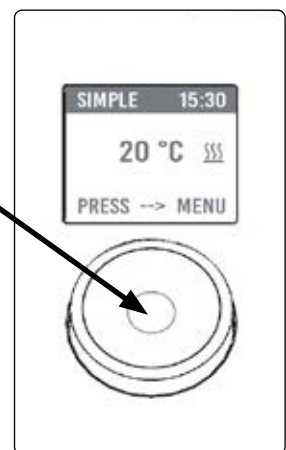
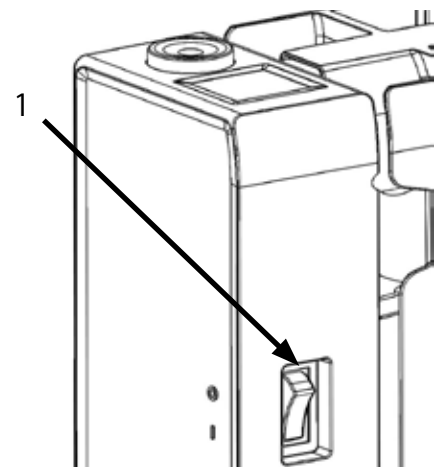

4.2 FIRST START



Turn the knob, move to the desired language and select it by pressing the knob.



Set time and date.



The manual (simple) operating mode is selected, the set temperature is 20 °C.

4.3 DESCRIPTION OF OPERATING MODES

Press the knob to access the MENU, press again to select MODE item and select one of the operating modes:

- SIMPLE (manual)
- PROGRAMMING
- TEMPORARY

A box on the display indicates the mode you are selecting, press the knob to confirm the selection.

Select  to return to the previous menu.

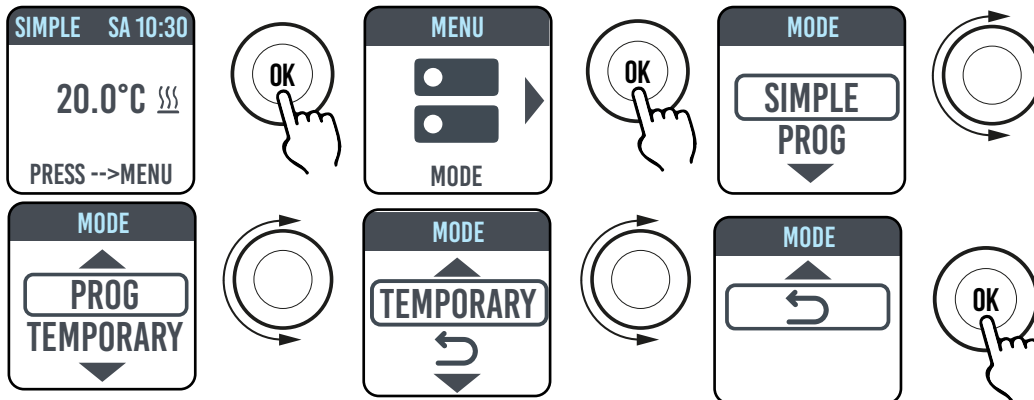

4.3.1 SIMPLE (MANUAL) MODE

The appliance maintains the set temperature.

The display shows the set temperature and, if the radiator is in heating phase, the  symbol.

This symbol is steady if the radiator is in heating phase or it flashes if the radiator operates intermittently because the room temperature is close to the set temperature (adjustment operation).

To change the set temperature, turn the knob and confirm by pressing it.



4.3.2 PROGRAM MODE

When the appliance is in this mode, the radiator follows the program defined for each day of the week. Upon the first switching on, the following program is preset:

	First operating time slot in Comfort mode	Second operating time slot in Comfort mode
Monday to Friday	6:30 ÷ 8:30 am	5:00 ÷ 11:00 pm
Saturday and Sunday	8:00 ÷ 11:00 pm	----



The display shows the graphic representation with the daily program and the set temperature for the current time.

The program can be changed according to your needs and three different operating periods in Comfort mode can be set for each day (see paragraph 4.5).

4.3.3 TEMPORARY MODE

The selection of this mode allows setting a temperature different from the programmed/set temperature for a limited period of time, ranging from 30 minutes to 24 hours, after which the appliance returns to operate at the previous temperature selected in SIMPLE or PROGRAM mode.

When this mode is activated, the display shows the time remaining before returning to the previous mode (countdown).

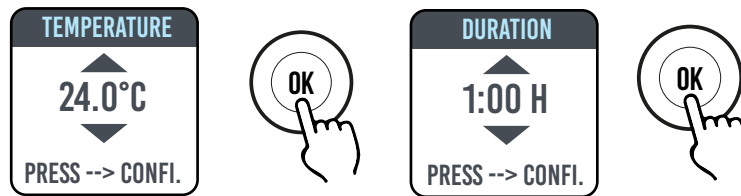

The temporary operation can be changed or stopped at any time. Turn the knob to display a menu that allows cancelling or changing the previous settings.

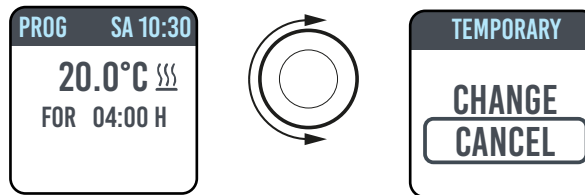

4.4 TEMPERATURE SETTING

4.4.1 TEMPERATURE SETTING IN SIMPLE (MANUAL) MODE

Turn the knob to change the set temperature, press the knob to confirm the selection. The maximum default temperature is 30 °C, but it can be changed using "MAX TEMP." parameter of PARAMETERS/LIMITATIONS menu.

The minimum configurable temperature is 12 °C, below this value the appliance sets to the freeze protection temperature of 7 °C.

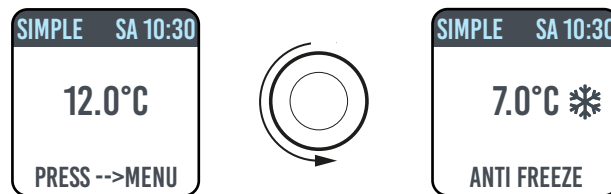

4.4.2 TEMPERATURE SETTING IN PROGRAM MODE

In PROGRAM mode the set temperature depends on the set time and the program.

The factory set COMFORT mode temperature is 20 °C.

The factory set ECO (night) mode temperature is 18 °C.

To change COMFORT and ECO temperatures, access the PROGRAMMING menu, select the temperature to be changed and change it by turning the knob and confirming the selection.

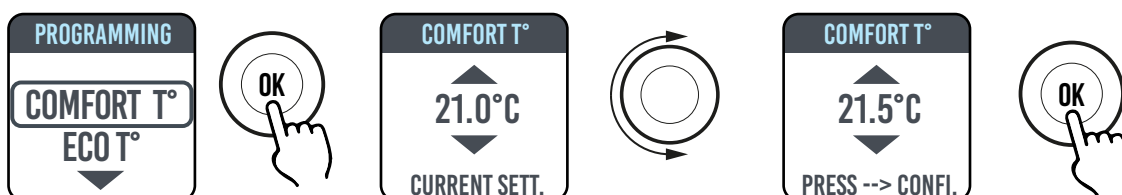

The maximum default temperature is 30 °C, but it can be changed using "MAX TEMP" parameter of PARAMETERS/RESTRICTIONS menu.

In PROGRAM mode, it is possible to change COMFORT and/or ECO temperatures by simply turning the knob: the new setting will be maintained until the new automatic temperature change set in the program triggers.

The display shows EXCEPTION and the time at which the previously set programming is restored.



The exception operation can be changed or stopped at any time. Turn the knob to display a menu that allows cancelling or changing the previous settings.



If a FREEZE PROTECTION temperature (7°C) is set, the programming is interrupted. To reset the programming, when you return, it is necessary to set the temperature to a value other than 7 °C.

4.5 PROGRAMMING



In this menu it is possible to:

1. Set the Comfort temperature (see paragraph 4.4.2).
2. Set the ECO temperature (see paragraph 4.4.2).
3. Program each day of the week.
4. Return to factory preset programming.

In PROGRAMMING/DAY PROG, turn the knob to select the day to be programmed. Press the knob to start programming.

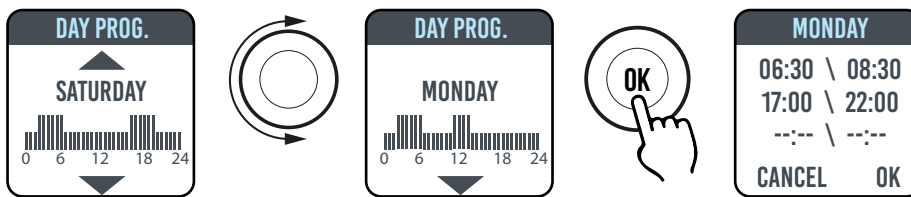

Each day of the week can be programmed separately, and for each day 3 operating time slots can be configured in Comfort mode, depending on your needs.

If you do not wish to use all the 3 time slots, simply do not select them.

The time slot you are selecting is shown in a box.

4.5.1 CHANGING THE TIME SLOTS

Turn the knob to highlight the time slot you want to change and select it by pressing the knob. The selected time slot starts flashing.

To change the time slot, turn the knob and press it to confirm the selection. The minutes can be selected in 30-minute intervals. The appliance will automatically position on the next value to be set.

At the end of programming, the Comfort mode time slots can still be changed by moving back with the knob.

Select OK to confirm programming.

When one day has been programmed, the appliance allows copying the programming just set to other days, by simply selecting the days for which you want to copy the program and then OK

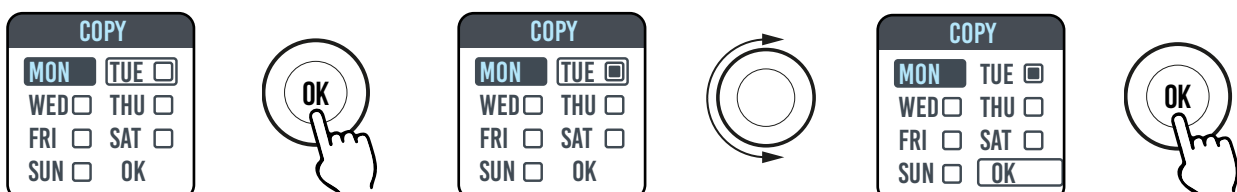
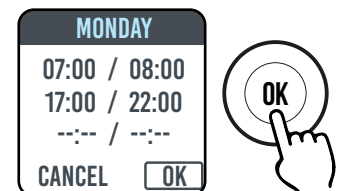
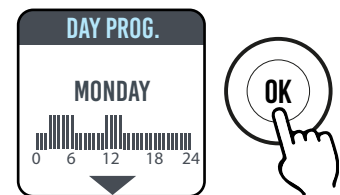

4.5.2 RETURNING TO FACTORY PROGRAMMING

In PROGRAMMING select DEF. PROG. and press the knob. Select  to cancel the operation. Press RESET to confirm the return to the factory programming.

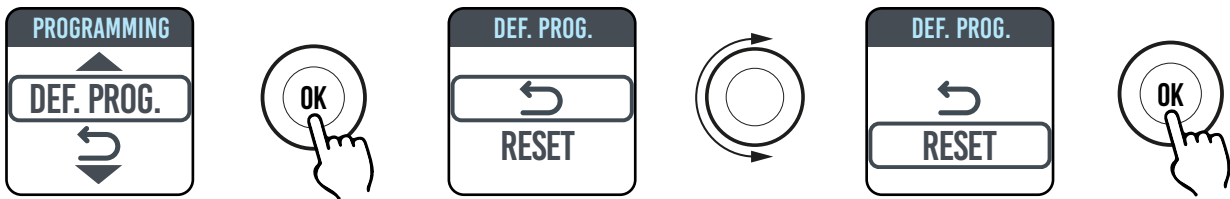

4.6 PARAMETERS

From SIMPLE / PROGRAM / TEMPORARY menus, press the knob to access the MENU and then select PARAMETERS to adjust/set the following parameters:

- WINDOW OPENING DETECTION (WINDOW):** enabled/disabled type function. In the factory setting this function is disabled.
- ASC (Adaptive Start Control):** enabled/disabled type function. In the factory setting this function is disabled. If this parameter is enabled and the appliance is in PROGRAM mode, the electronics activates the radiator in advance (up to 2 hours) so as to ensure that the room reaches the set temperature at the desired time. ASC is displayed when this parameter is enabled and has triggered, if it is enabled but has not triggered ASC is not displayed.
- LANGUAGE:** allows selecting the language.
- PILOT WIRE:** enabled/disabled type function. In the factory setting this function is disabled. FP is displayed when this parameter is enabled and has triggered, if it is enabled but has not triggered ASC is not displayed. The Pilot Wire is the black wire inside the power cable, used in France for control from remote control unit (see paragraph 2 "Electrical connections").
- Temperature CALIBRATION:** allows calibrating the temperature probe (+/- 5 °C) if the temperature shown on the radiator display is different from the temperature measured in the room.

The display shows the ambient temperature measured by the radiator in the position where it is installed and the possible calibration already set.

The temperature of a room is not uniform, therefore it is possible that the temperature measured by the radiator is different from that of another position in the room. The calibration function allows compensating this difference.

Before using this function, the radiator must operate for at least 6 hours to stabilise the ambient temperature.

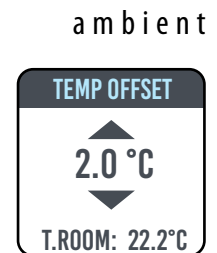

Example 1 :

If the temperature set on the radiator is 20 °C but the temperature measured in the room is 22 °C, set the calibration to 2 °C.

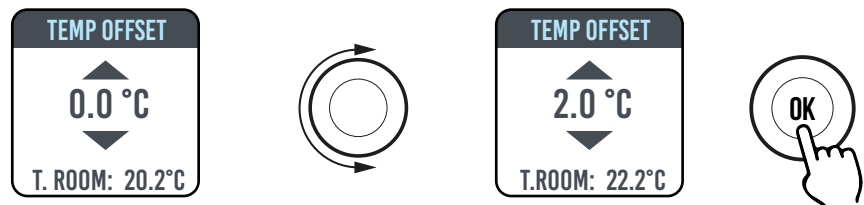

Example 2 :

If the temperature set on the radiator is 20 °C but the temperature measured in the room is 18 °C, set the calibration to -2 °C.

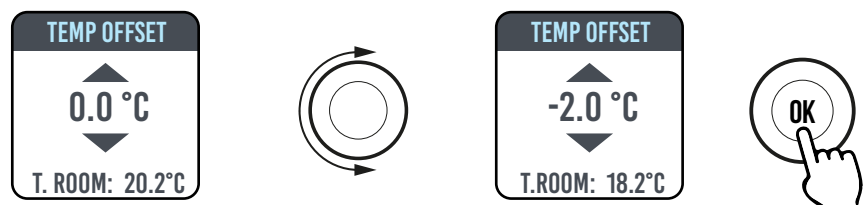

6. FACTORY SETTINGS: allows returning to the factory parameter setting. Select VALIDATE and press and hold the knob for approx. 5 seconds to reconfigure the factory settings.

7. RESTRICTIONS: Select this option in the PARAMETERS menu to:

- Set the maximum permitted temperature: the maximum temperature can be adjusted from 22 to 30 °C, 30 °C is the factory setting
- Lock the use of PARAMETERS or the use of both PARAMETERS and PROGRAMMING (PAR & PR). No menu is locked in the factory settings.

To lock the use of parameters or programming, it is necessary to enter a PIN code.

The PIN code is: 139.

The PIN cannot be changed.

When the limitations have been activated, the PIN is required to access the locked menus.

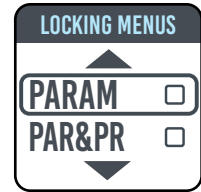

In the RESTRICTIONS/MENU LOCK menu, the locked function is marked with a dot.

To remove the lock, enter the RESTRICTIONS/MENU LOCK menu and select NONE.

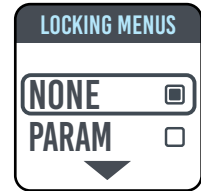

4.6.1 DETAILS OF SOME FUNCTIONS

WINDOW OPENING DETECTION FUNCTION

The radiator is able to identify whether a window has been opened through detection of a quick ambient temperature reduction (5°C at least in a maximum of 30 minutes). If this happens, the radiator switches off for 30 minutes and then it restarts working in the previously set mode if it detects a subsequent increase in temperature of at least one degree centigrade (the window has been closed), otherwise it remains off for an additional 30 minutes.

When the function is activated and the window opening is detected, the displayed symbol of the window flashes.

PILOT WIRE MODE (FOR FRANCE ONLY)

In this mode the radiator is controlled by a remote-control unit.

To use this function, the corresponding parameter must be enabled in the proper menu.

4.7 TIMER

From SIMPLE / PROGRAM menus, press the knob to access the MENU and then select TIMER to adjust/set:

- The automatic switching to summer/winter time, of enabled/disabled type. The factory setting is: enabled.
- Adjusting time and date

4.8 INFORMATION

From SIMPLE / PROGRAM menus, press the knob to access the MENU and then select INFO to access the following information:

- Ambient T.: is the ambient temperature measured by the probe on board the radiator (See also par. 4.6, point 5).
- Radiator model
- Software version
- Radiator consumption in kW/h. The following consumptions are shown:
 - a. Daily, for the previous 7 days.
 - b. Monthly, for the previous 12 months.
 - c. Annual, for the previous 4 years.
 - d. Total.

4.9 KEY LOCK



It is possible to lock the device to avoid an improper or unintentional use, for instance for children protection or in a public space. To lock the keys (knob) from one of SIMPLE/PROGRAM/TEMPORARY modes, press and hold the knob for a few seconds and then select LOCK.

The operating mode remains shown on the display, if you touch the knob on the display the padlock symbol appears to indicate the lock.

To unlock the operation, press and hold the knob and then select UNLOCK.

4.10 RADIATOR STAND-BY



From SIMPLE/PROGRAM menus, press the knob to access the MENU and then select OFF to set the radiator to stand-by mode (radiator off but connected to power supply).

A long beep signals the stand-by status.

In this status OFF is displayed.

In OFF mode, turn or press the knob to display ON and OFF, select ON to switch the radiator back on. A double short beep signals the switching on.

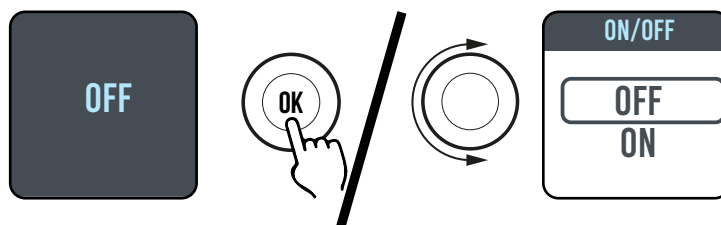

4.11 WI-FI CONNECTION



You can manage your radiator heating system from your smartphone through the Wi-Fi of your home and, using the DOMUS ONE APP, you can also send simple voice commands from your Google or Alexa assistant if you have one.

Minimum system requirements.

2.54 GHz Wi-Fi network, with the following characteristics:

- WPA-PSK
- WPA2-PSK
- Open network (no security implemented)

Please note that no other system is supported, e.g. WEP (WEP systems still in use are not secure).

SSID Wi-Fi network passwords and names cannot have more than 50 characters.

The radiator is factory-set to be connected to the Wi-Fi network, when the radiator is ON the flashing icon appears on the display.

The connectivity function can be disabled on the radiator: access the MENU, select  and then Wi-Fi, the connection mode can be enabled/disabled.



In the same menu it is also possible to:

- Select STATUS to check the radiator connection status: connected / not connected. On the display, the  icon is steady ON if the radiator is connected and flashes if the radiator is not yet connected. Follow the procedure described below to connect it.
- Select RESET CONN. to cancel the pairing of the radiator to the Wi-Fi network.

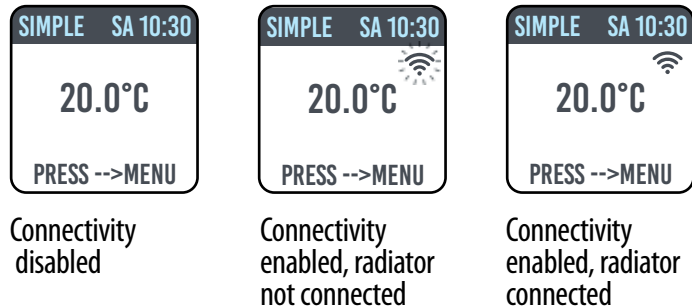

To manage your radiator from the APP please follow the steps below, then described in more detail:

- Download the DOMUS ONE APP on your phone, you can find it on



- If you are downloading the APP for the first time, you will have to create your account (4.11.1.1)
- Connect the radiator to your Wi-Fi network via the APP DOMUS ONE (4.11.1.2)
- Add the new radiator to the list of devices that can be managed via your phone (4.11.1.3)

4.11.1 RADIATOR REGISTRATION AND PAIRING

NOTE 1: before you start make sure that the phone is connected to the same network that you want to connect the radiator to (home Wi-Fi network), to do so go to the phone's Wi-Fi settings and connect it to your network.

NOTE 2: Always agree if the Domus APP requests permission during the association process.

4.11.1.1 Creating your account:

After downloading, open the "Domus One" APP on your phone. If you open the APP for the first time, you have to register to the "Domus One" platform by creating a new account; this is no longer required if and when you will add further radiators to the system. You will be prompted to enter a valid email address, your name and a password, then press "OK" and your Domus One account is ready. Then you will be automatically connected to your new account.



4.11.1.2 Connecting the radiator to your home WI-Fi network:

As displayed in fig.02 select "Wi-Fi" and press "+ ADD NEW THERMOSTAT", fig. 03 will be displayed.

If the radiator (thermostat) has already been connected to your Wi-Fi network ( symbol on the radiator steady ON), press "YES" and follow instructions from point 4.11.1.3.

If the radiator is not connected to your Wi-Fi network (new radiator or radiator with  symbol flashing), press "NO", a new screen will

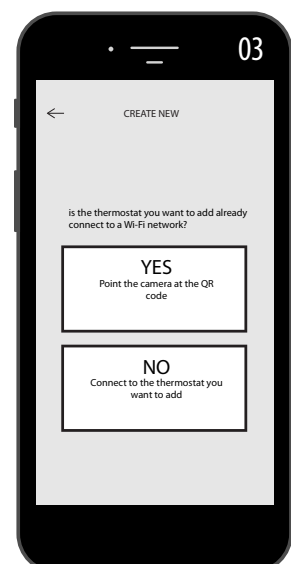

be displayed (figure 04):

Enter the network password if required. Press, "CONFIGURE", the screen shown in figure 05 will be displayed.

Press "GO TO WI-FI SETTINGS", the Wi-Fi setting page of the operating system will be displayed (figure 06).

The Wi-Fi network "DOMUS WI-FI..." of the radiator will be displayed.

Note: if the DOMUS network does not appear, check in the phone's Wi-Fi settings that the "automatic reconnection" option is not selected for your home network. In case remove this setting.

In your phone, select the Domus Wi-Fi network.

Wait for the successful connection to the Wi-Fi network. and then return to the APP.

Wait until successful connection message is displayed on your phone and, if requested, confirm. Depending on the phone this may take up to 2 minutes.

A Wi-Fi connection message appears on the radiator and, once connected, the  symbol on the display is steady ON.

Now your radiator is connected to your home Wi-Fi network, and you can add it to the list of radiators to be managed via your phone or to other phones with DOMUS ONE APP, as described in the following paragraph.

4.11.1.3 Adding the new radiator to the list of devices that can be managed via your phone:

Log in to the APP.

The following screen is displayed on the radiator (figure 07):

Press "+ ADD NEW THERMOSTAT", the screen shown in figure 08 is displayed.

Press "YES", you will be prompted to frame the QR code on the right side of the radiator.

Frame the QR code, a message will appear on your phone, press "CONNECT".

You will be prompted to give a name to the radiator and pair it to a group, for example you can give the name eBlitz 1000 W and pair it to the group "Living room", or create a new group, e.g. "Bedroom".

The Group and the radiator registered in this way will be displayed on the main page of the APP and you can start managing it from your phone.

Repeat the procedure described above for each new radiator.

To remove a radiator from your account, press and hold the name of the radiator for several seconds and then select "DELETE".

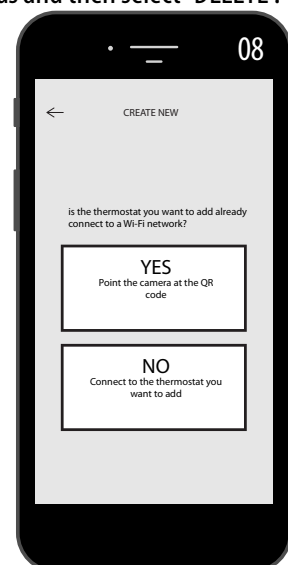
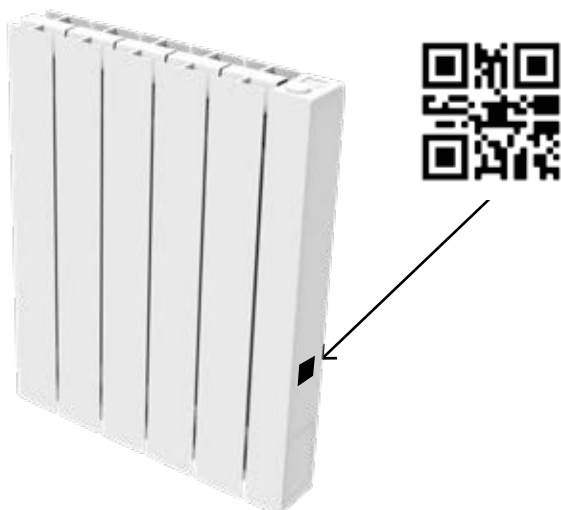
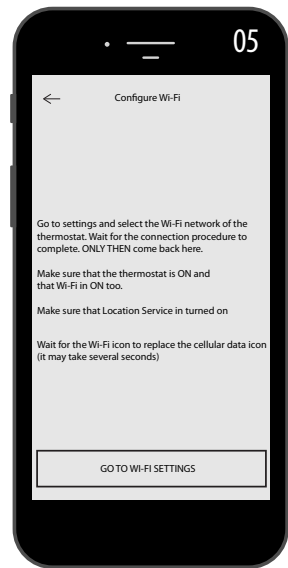

4.11.2 APP operation

From the APP, you can manage every single radiator, groups of radiators or even radiators in different buildings, you can set many of the functions of the radiator and its programming, as well as monitor the daily temperature to make sure that it meets your needs.

You can add new radiators to your personal list at any time and give them a name to easily recognise them.

If you have several radiators in the same room, we recommend grouping them together.





From the main APP page you can quickly switch a radiator off or on, or select it to change its parameters.

You will access a page where you can change the temperature set on the radiator or select a different operating mode from those already described in the previous sections on radiator operation.

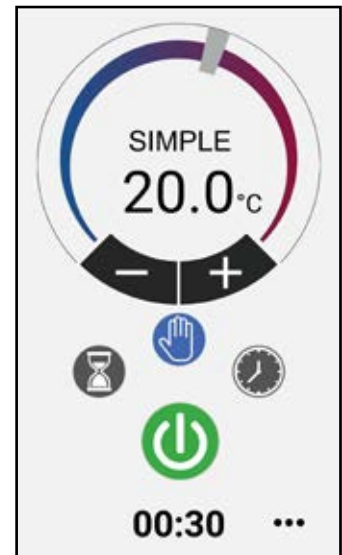
The main part of the screen shows the temperature, that can be changed by pressing "+" or "-" or sliding the cursor.

The lower part of the screen shows the selectable operating modes, the active mode is coloured, the other modes are grey



- Basic (manual) mode 
- Programming mode 
- Temporary mode 
- radiator switching on and off 

Press the icon  in the upper right corner to access the page where it is possible to change the set parameters, activate or deactivate the various radiator functions, program the radiator, activate the child safety lock, display the temperature trend in the room.

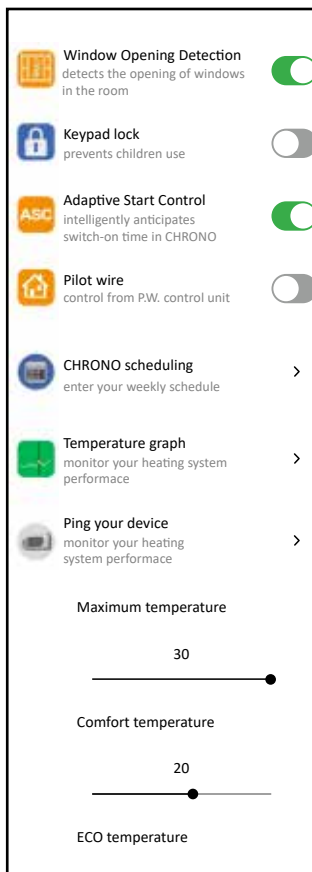

Programming from APP follows the same criteria as described for the radiator, with the possibility of setting three comfort operating time slots for each day; instead, it is not possible to copy programs from one day to another as in programming from radiator.

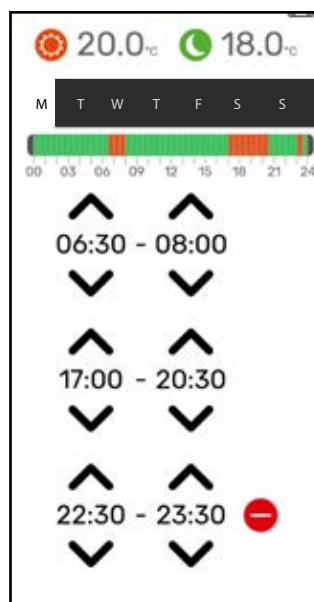

The APP also allows displaying the trend of the daily, the previous day or the previous week ambient temperature, and comparing it with the desired settings, so as to adapt the most suitable settings to your needs and manage consumption.

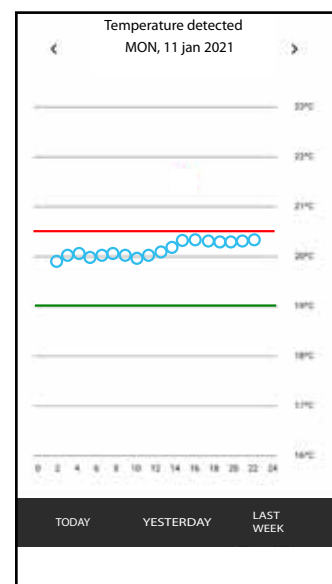

5. RADIATOR CLEANING

For your safety, before any cleaning operation, disconnect power supply.

Cleaning operations must be carried out with radiator off and cold.

Do not use abrasive or corrosive products to clean the heating body. Use, for instance, soapy water and then dry the body using a soft cloth.

To clean plastic components, controls and humidifier, use only a dry cloth and avoid contact with chemicals or alcohol.

6. FAILURES

In case of failure do not use the appliance, disconnect it from power supply and for the repair address only to a technician approved and authorized to operate on this product.

This appliance is filled with a precise quantity of mineral oil. Repairs that require to open the fluid tank must be carried out by the manufacturer, its agents or the customer service.

The manufacturer shall not be held responsible for damage to people, animals, or property due to tampering with or improper intervention to the radiator.

TABLE OF TECHNICAL FAULTS

PROBLEM	STATE OF THE RADIATOR	PROBABLE CAUSE	SOLUTION
The radiator does not heat.	The display does not show any notice	No power supply.	Check that there is voltage and that the radiator switch is in I position.
	Radiator in PROGRAM mode	The program provides for operation in ECO mode	Check the programming setting
	Radiator in BASIC mode	Malfunction of resistor or adjustment board	Contact a Service Centre
The radiator does not ensure to reach the desired temperature in the room	Properly working	The radiator power is insufficient to meet the need of the room	Replace the radiator with a more powerful one or add another radiator.
	Properly working	The radiator position affects excessively the temperature detected in the room	Calibrate the temperature read by the radiator, see paragraph 4.6 PARAMETERS/CALIBRATION
The radiator is faulty	SENSOR ALARM is displayed	The temperature sensor is faulty	Contact a Service Centre
		Radiator temperatures too high	Check that the radiator is not covered.
The radiator heats continuously	Any	The radiator is installed near an air stream (entrance doors, ventilation holes in the wall)	Avoid installing the radiator near air streams
		The set temperature is too high	Correct the set temperature

PROBLEM	STATE OF THE RADIATOR	PROBABLE CAUSE	SOLUTION
Window opening detection does not work properly	Function enabled	Lowering of temperature in the rooms has not exceeded 5°C in the time provided or	----
		The position of the radiator does not allow the probe to detect the temperature correctly.	Relocate the radiator.
The PIN code is required	Locked parameters and/or programming	The parameters and/or programming have been intentionally locked	The PIN code to be entered is 139
Expansion noises in switching on and/or off phase	Any	Radiator supporting brackets are not centred and scrape on the radiator.	Position brackets properly.
The radiator leaks oil	Any	Defect of the heating body or lack of sealing in connectors.	Contact a Service Centre.
The wall behind the radiator gets dirty	Any	These signs are due to the quality of the air in the room and the formation of dust in the radiator or the fact that people regularly smoke in the room	Ventilate and keep the room and the radiator clean. Do not smoke in the room. This situation does not legitimate the replacement of the radiator under warranty.
The radiator is too hot	Radiator in heating phase	The radiator normally reaches high temperatures	High temperatures comply with safety standards, the radiator is designed to withstand them
The APP cannot find the home Wi-Fi network to which the phone is connected	----	During the APP installation, not all the required authorisations were provided, e.g. for geolocation.	Reinstall the APP and provide the authorisations required
The radiator does not connect to the Wi-Fi network even if the password and the network name are correct	----	The Wi-Fi network does not have the technical features required, see par. 4.11	Check that the Wi-Fi network complies with the required technical features and if necessary replace the router with an upgraded version.
The radiator does not connect to the Wi-Fi network	The radiator display does not show the symbol 	The connection mode is disabled on the radiator	Enable the connection mode on the radiator, see para. 4.11
You do not find the QR code to pair the radiator to the WI-FI network	Waiting for connection	The QR code label on the radiator side has been removed	You can also find the QR code on the back of the radiator.

7. WARRANTY

The body in aluminum alloy is warranted against manufacturing defects for 10 years from date of purchase. Electric and electronic components are warranted for 2 years from the date of purchase of the radiator. To validate your warranty, it is necessary to produce a document attesting the date of purchase (tax receipt, invoice, sales receipt).



For the validity of the warranty, the installation must comply with regulations and laws in force and must be carried out in a craftsman like manner.

Warranty does not cover components subject to standard wear or consumption, as well as damages resulting from transport or assembly.

8. ENVIRONMENT

The symbol applied to the appliance and shown here indicates that the product must be disposed of in separate collection for electrical equipment.



At the end of the life of the appliance, it cannot be eliminated as solid urban waste, but it must be sent to the collection center of your area or returned to the dealer when buying a new appliance of the same type and destined to the same purpose.

Separate collection of electric and electronic equipment is part of a policy on safeguarding, protecting and improving the quality of the environment and to avoid potential adverse effects on human health due to the presence of hazardous substances as classified by the European directives.



Warning! Incorrect disposal of the appliance involves sanctions.

When the radiator is eliminated, respect standards and laws in force for oil disposal.

9. CHARACTERISTICS OF THE APPLIANCE

IP24: appliance protected against water jets



Class II insulation class, double insulation

The radiator is composed of a body in die-cast aluminum and contains a fluid for internal heat transmission composed of highly refined mineral oil with high coefficient of heat transmission, featuring high resistance to oxygenation to aid a long duration and low viscosity.

The internal fluid is heated through a resistor with class II insulation.

Control and adjustment electronics ensure high accuracy in ambient temperature setting.

In case of temporary lack of power supply, the radiator can store the set programming and the time for about 2 hours.

The radiator can be connected to your home Wi-Fi network and you can easily control your radiators remotely through the "Domus One" App and also with the voice assistant. With the App you can connect each radiator to the Internet and pair it to your personal account. You can add new radiators to your personal list at any time and give them a name to easily recognise them.

N.B.: all the radiators are produced with an identification label that ensures traceability. Such label certifies compliance with BS electrical regulations.

Input voltage	230V +/- 10% AC 50/60 Hz	
Power	Mod. 750 W	750 W
	Mod. 1000 W	1000 W
	Mod. 1250 W	1250 W
	Mod. 1500 W	1500 W
	Mod. 1800 W	1800 W
Insulation class	Class II	
Water protection class	IP24	
Working temperature	0 ÷ 50 °C	
Consumption in standby mode	< 0,5 W	
Storage temperature	-15 ÷ 70 °C	
Working relative humidity	0 ÷ 85 % non condensing	
Type of setting	Integral proportion	
Temperature range	7°C ÷ 30°C	
Temperature setting resolution	0,5 °C	
Frequency band	2412 MHz ÷ 2474 MHz	
Maximum transmitted radio frequency power	17,5 dBm	

Model	Power	Nr of elements	Width	Height	Depth	Net weight
eBlitz Wi-Fi	W		mm	mm	mm	Kg
750 W	750	4	390	583	80	8
1000 W	1000	5	470	583	80	9,9
1250 W	1250	7	630	583	80	13,7
1500 W	1500	9	790	583	80	17,1
1800 W	1800	11	950	583	80	19,7

10. INFORMATION REQUIREMENTS FOR ELECTRIC LOCAL SPACE HEATERS IN ACCORDANCE WITH ANNEX II, POINT 3.A.I.2, OF THE REGULATION (EU) 2015/1188 OF 28 APRIL 2015 IMPLEMENTING DIRECTIVE 2009/125/EC.

Model identifiers: eBlitz Wi-Fi 750 W / 1000 W / 1250 W / 1500 W / 1800 W					
Item	Symbol	Value	Unit	Item	Unit
Heat output				Type of heat output/room temperature control	
Nominal heat output	P _{nom}	0,75 / 1,0 / 1,25 / 1,5 / 1,8	kW	Single stage heat output and no room temperature control	No
Minimum heat output (indicative)	P _{min}	n.d.	kW	Two or more manual stages, no room temperature control	No
Maximum continuous heat output	P _{max,c}	0,75 / 1,0 / 1,25 / 1,5 / 1,8	kW	with mechanic thermostat room temperature control	No
Auxiliary electricity consumption				with electronic room temperature control	No
At nominal heat output	e _{lmax}	0,75 / 1,0 / 1,25 / 1,5 / 1,8	kW	electronic room temperature control plus day timer	No
At minimum heat output	e _{lmin}	n.d.	kW	electronic room temperature control plus week timer	Si
In standby mode Wi-Fi not activated	e _{lSB}	< 0,5	W	Other control options	
In standby mode Wi-Fi activated	e _{lSB}	< 1,5	W	room temperature control, with presence detection	No
				room temperature control, with open window detection	Si
				with distance control option	Si
				with adaptive start control	Si
				with working time limitation	No
				with black bulb sensor	No
Contact details	Fondital Spa Via Cerreto. 40 25079 Vobarno (Brescia) Italy Tel. +39 0365/878.31 e mail: info@fondital.it - www.fondital.com				

11. DECLARATION OF CONFORMITY

DECLARATION OF CONFORMITY

We hereby declare for

FONDITAL S.p.A.
via cerreto 40, 25079 Vobarno (BS) Italia

that

ELECTRICAL RADIATORS
FOR HEATING
Model
eBlitz Wi-Fi

produced by FONDITAL S.p.A.

are manufactured according to Regulations:

- The Radio Equipment Regulations 2017 and amendments.
- Electrical Equipment (Safety) Regulations 2016 and amendments.
- Electromagnetic Compatibility Regulations 2016 and amendments.
- The Restriction of the Use of Certain Hazardous Substances in Electrical and Electronic Equipment Regulations 2012.

and in accordance with rules:

- BS EN 60335-1:2012+A11:2014 + A13:2017 +A1:2019 + A2:2019 + A14:2019.
- BS EN 60335-2-30:2009 + A11:2012 + A1:2020+A12:2020.
- BS EN 62233:2008
- BS EN 55014-1:2017
- BS EN 55014-2:2015
- ETSI EN 300 220-1:2017 V3.1.1
- ETSI EN 300 220-2 :2012 V3.1.1

FONDITAL S.p.A.
Ing. Gianluigi Arici

Vobarno, 04/02/2021

SEHR GEEHRTER KUNDE,



WIR DANKEN IHNEN FÜR DEN VORZUG, DEN SIE UNS GEGEBEN HABEN UND BITTEN SIE, VOR DER INSTALLATION UND/ODER DER VERWENDUNG DIESES PRODUKTS DIESE ANLEITUNG BEZÜGLICH DER KORREKTEN INSTALLATIONS-, NUTZUNGS- UND INSTANDHALTUNGSWEISE DES GERÄTS ZU LESEN.

BITTE BEACHTEN SIE AUCH, DASS DIESES ANLEITUNGSHEFT DEN HEIZKÖRPER IM FALL SEINER INSTALLATION AN EINEM ANDEREN EINSATZORT BEGLEITEN MUSS.

PACKUNGSINHALT:

ALUMINIUMHEIZKÖRPER KOMPLETT MIT ELEKTRONISCH REGULIERBAREM THERMOSTAT, BEFESTIGUNGSKI BESTEHEND AUS ZWEI BÜGELN UND ENTSPRECHENDEN KUNSTSTOFFTEILEN, SCHRAUBEN UND DÜBELN SOWIE MIT DER BETRIEBSANLEITUNG.

INHALTSVERZEICHNIS

1.	HINWEISE	46
2.	ELEKTRISCHE ANSCHLÜSSE	47
2.1.	HINWEISE FÜR DIE INSTALLATION IN BÄDERN	47
3.	INSTALLATION DES GERÄTS	48
3.1.	INSTALLATION DES GERÄTS	48
4.	EINSTELLUNG UND PROGRAMMIERUNG	51
4.1.	STEUERPANEL	51
4.2.	ERSTES EINSCHALTEN	51
4.3.	BESCHREIBUNG DER BETRIEBSMODI	52
4.3.1.	BETRIEBSMODUS „BETRIEBFREUNDLICH“ (MANUELL)	52
4.3.2.	BETRIEBSMODUS „PROGRAMM“	52
4.3.3.	BETRIEBSMODUS „TEMPORÄR“	53
4.4.	TEMPERATUREINSTELLUNG	53
4.4.1.	TEMPERATUREINSTELLUNG IM BETRIEBSMODUS EINFACH (MANUELL)	53
4.4.2.	TEMPERATUREINSTELLUNG IM BETRIEBSMODUS PROGRAMM	53
4.5.	PROGRAMMIERUNG.....	54
4.5.1.	ÄNDERN DER UHRZEITEN DER ZEITFENSTER	54
4.5.2.	RÜCKSETZEN AUF DIE WERKSEINSTELLUNGEN	55
4.6.	PARAMETER	55
4.6.1.	EINZELHEITEN ZU EINIGEN FUNKTIONEN	56
4.7.	UHR.....	56
4.8.	INFORMATIONEN	56
4.9.	TASTENPERRE	57
4.10.	STAND-BY DES HEIZKÖRPERS	57
4.11.	WI-FI-VERBINDUNG	57
4.11.1.	REGISTRIEREN UND VERKNÜPFEN DES HEIZKÖRPERS	58
5.	REINIGUNG DES HEIZKÖRPERS.....	61
6.	DEFEKTE	61
7.	GARANTIE	63
8.	UMGEBUNG	63
9.	EIGENSCHAFTEN DES GERÄTS.....	64
10.	ERFORDERLICHE ANGABEN ZU ELEKTRISCHEN EINZELRAUMHEIZGERÄTEN.....	65
11.	KONFORMITÄTSERKLÄRUNG.....	66

1. HINWEISE



Am Heizkörper ist eine Etikette angebracht, auf der das nebenstehende Symbol zu sehen ist und das folgende Bedeutung hat: zum Vermeiden einer Überhitzung des Geräts DEN HEIZKÖRPER NICHT ABDECKEN bzw. keine Kleidungsstücke, Tücher oder andere Gegenstände darüber legen.

Der Heizkörper darf auf keinen Fall:

- weder teilweise noch vollkommen abgedeckt werden;
- direkt mit Vorhängen, Möbeln etc. in Berührung kommen oder sich in nächster Nähe zu diesen befinden.



Der Heizkörper darf auf keinen Fall installiert werden:

- in Nischen
- in einem Abstand von weniger als 10 cm vom Raumecken;
- unter einem Stromanschluss;
- über einer Ablage.

Der Heizkörper muss mit den Montagebügeln, die im Lieferumfang des Geräts enthalten sind, an der Wand befestigt werden.

Alle am Gerät erforderlichen Eingriffe müssen von einem Fachmann ausgeführt werden.

Die Reparaturen, die ein Öffnen des Flüssigkeitsbehälters erfordern, müssen vom Hersteller, seinen Vertretern oder vom Kundendienst ausgeführt werden.



ACHTUNG: Einige dieser Produkte können sehr heiß werden und zu Verbrennungen führen.

Besondere Aufmerksamkeit walten lassen, wenn Kinder oder behinderte Personen anwesend sind.

Kinder unter 3 Jahren müssen dem Gerät ferngehalten und zumindest beaufsichtigt werden.

Kinder in einem Alter zwischen 3 und 8 dürfen den Heizkörper nur ein- oder ausschalten, wenn dieser ordnungsgemäß angeordnet und installiert worden ist und ihnen der korrekte Umgang mit dem Gerät erklärt wurde und sie die möglichen, damit verbundenen Gefahren verstanden haben.



Kinder in einem Alter zwischen 3 und 8 dürfen das Gerät nicht an den Stromanschluss schließen, dürfen keine Einstellungen daran vornehmen oder das Gerät reinigen und dürfen keinerlei Wartung daran vornehmen.

Das Gerät kann von Kindern mit einem Alter unter 8 Jahren und Personen mit reduzierten körperlichen, Sinnes- oder geistigen Fähigkeiten oder Personen ohne Erfahrung und ohne die erforderliche Kenntnis nur dann verwendet werden, wenn sie dabei beaufsichtigt werden oder nachdem sie die entsprechenden Anweisungen für den sicheren Einsatz des Geräts erhalten und die damit verbundenen Gefahren verstanden haben.



Kinder dürfen nicht mit diesem Gerät spielen.

Die Reinigung und die Instandhaltung unterliegt dem Benutzer und darf nicht von unbeaufsichtigten Kindern vorgenommen werden.

Dieses Gerät ist mit einer genau festgelegten Menge an Öl gefüllt.

Alle Reparaturen, die das Öffnen des Ölbehälters erfordern, dürfen nur vom Hersteller oder seinen Technikern ausgeübt werden, die im Fall von erfassten Ölleckagen entsprechend benachrichtigt werden müssen. Bei der Verschrottung des Geräts müssen die Vorschriften bezüglich der Ölentorgung befolgt werden.

2. ELEKTRISCHE ANSCHLÜSSE

WICHTIG



Während der Installation, der Wartung und der Reinigung darf das Gerät nicht elektrisch versorgt werden. Das Gerät darf ausschließlich mit einer Spannung von 230 Vac versorgt werden. Das Gerät wird mit einem 3-adrigen Stromkabel gemäß folgender Tabelle geliefert:

Braun	Phase
Blau oder Grau	Mittelleiter
Schwarz	Steuerdraht

Bei den Modellen, die ohne Stecker geliefert werden, muss das Versorgungskabel unbedingt über eine Abzweigdose, die 25 cm über dem Boden angeordnet ist, und ohne den Einsatz eines elektrischen Steckers an die Versorgung geschlossen werden.



ACHTUNG: Der Steuerdraht ist für die in Frankreich verkauften Heizkörper bestimmt.

Wird der schwarze „Steuerdraht“ nicht verwendet, schreiben die Sicherheitsnormen vor, ihn zu isolieren und auf keinen Fall an die Erdung zu schließen.

Es besteht die Installationspflicht einer multipolaren Unterbrechungsvorrichtung. Der Trennabstand zwischen den Kontakten muss mindestens 3 mm betragen.

Es besteht die Pflicht, den Stromversorgungskreis des Geräts mit einem hoch empfindlichen Fehlerstromschutzschalter zu schützen.

Keine Metallgegenstände in die Flanke des Heizkörpers mit dem elektrischen Regelsystem (rechte Seite) einfügen oder dies versuchen.

Ist das Versorgungskabel beschädigt, muss es von einem Fachelektriker ersetzt werden

2.1. HINWEISE FÜR DIE INSTALLATION IN BÄDERN

Die Installation muss den Normen und den geltenden Gesetzen des Anwenderlands conform erfolgen.

Der Heizkörper gehört der Klasse II an und verfügt über den elektrischen Schutzgrad IP24. Im Badezimmer kann er in den Zonen 2 und 3 (siehe Abb. Nr. 1) unter der Voraussetzung installiert werden, dass die Steuervorrichtung nicht von Personen berührt werden kann, die die Dusche oder die Badewanne benutzen.

Im Fall von Gerät mit einem Speisekabel ohne Stecker muss der Heizkörper mit dem Erdleitung nicht verbunden werden



Im Badezimmer muss die Stromleitung mit einem hoch empfindlichen Fehlerstromschutzschalter mit 30 mA geschützt werden

Eine multipolare Unterbrechungsvorrichtung installieren. Der Trennabstand zwischen den Kontakten muss mindestens 3 mm betragen.



figura n°1

3. INSTALLATION DES GERÄTS

Für den Erhalt der besten Ergebnisse in Bezug auf die Wärmeleistung und den von Ihrem Gerät gebotenen Komfort empfehlen wir Ihnen, den Heizkörper, soweit möglich, unter einem Fenster oder in der Nähe von Bereichen des zu beheizenden Raums zu installieren, in denen eine hohe Wärmestreuung gegeben ist. Der Heizkörper darf nicht in Nischen oder unter einem Stromanschluss installiert werden.

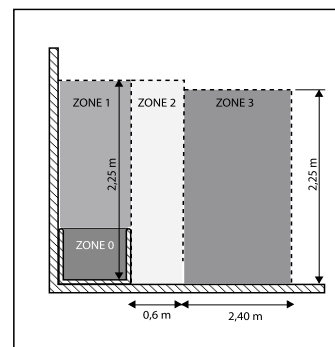
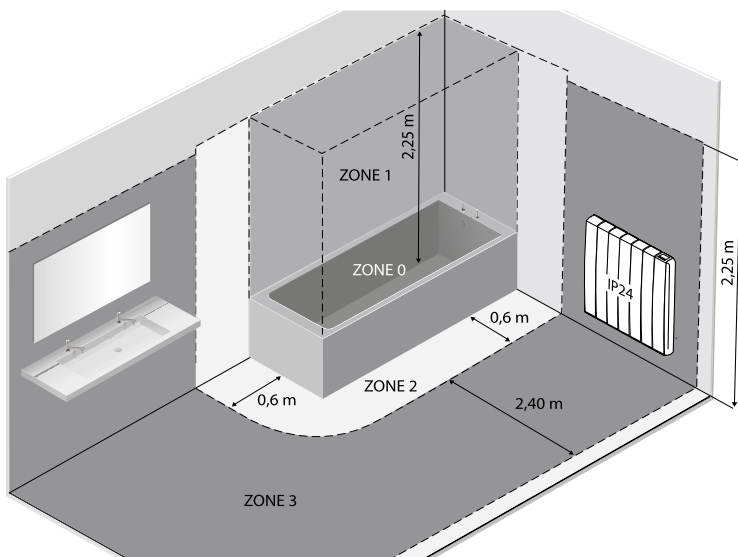
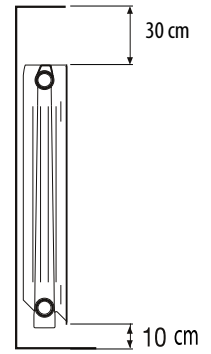

Vorhänge, Möbel oder andere Gegenstände, welche die korrekte Wärmeverteilung behindern könnten, müssen sich in einem Abstand von mindestens 50 cm vom Frontbereich des Heizkörpers befinden. Halten Sie einen Mindestabstand von 10 cm zwischen oberem Rand des Heizkörpers und dem Boden ein. Halten Sie einen Mindestabstand von mindestens 30 cm zwischen der Obergrenze des Heizkörpers und einem darüber liegenden Regal ein

3.1. INSTALLATION DES GERÄTS

Der Heizkörper muss mit den entsprechenden Befestigungsbügeln, die im Lieferumfang des Geräts enthalten sind, an der Wand befestigt werden. Das Befestigungssystem besteht aus folgenden Teilen:

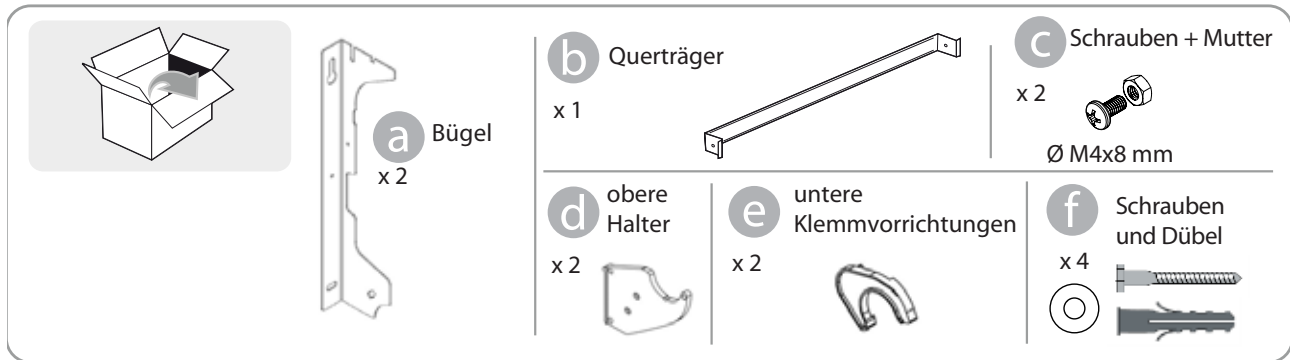

ANORDNEN DES HEIZKÖRPERS:

1. Den Querträger **b** mit den Schrauben **c** an den beiden Bügeln **a** anschrauben:

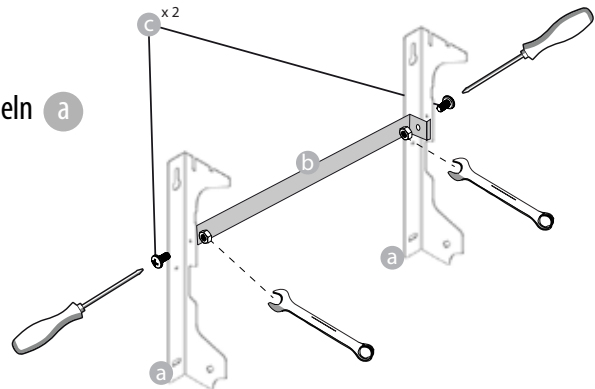

2. Die Position des Heizkörpers wählen und dabei Bezug auf die Warnhinweise in den Absätzen 1, 2 und 2.1. nehmen. Den Bügel **a** je nach gewählter Position am Boden absetzen:

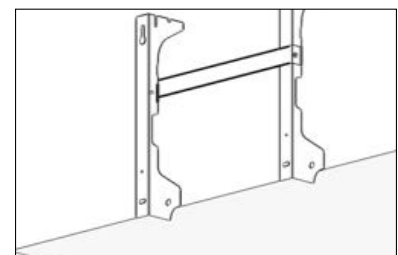
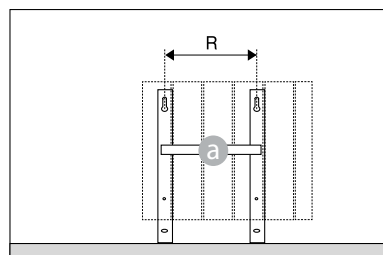

	Anzahl der Glieder/Leistung				
	4 / 750W	5 / 1000W	7 / 1250W	9 / 1500W	11 / 1800W
Abstand R (mm)	160	240	240	560	640

3. Mit einem Bleistift die Position für die Bohrungen (T1) und (T2) markieren:

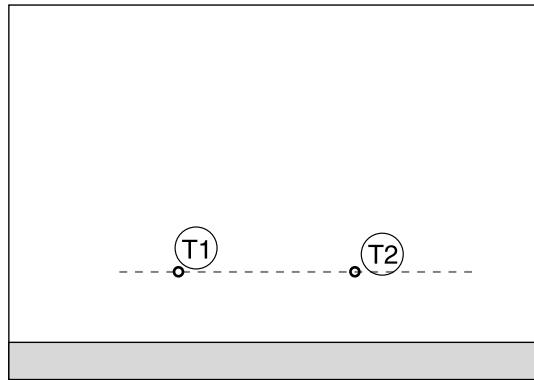
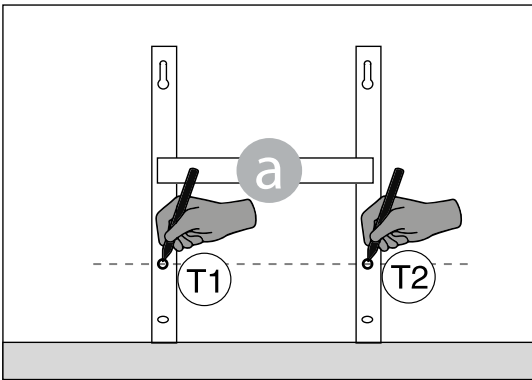

4. Die markierten Punkte (T1) und (T2) entsprechen der Position der Bohrungen für die unteren Schrauben. Den Bügel so positionieren, dass die unteren Langlöcher des Bügels mit den Markierungen (T1) und (T2) übereinstimmen:

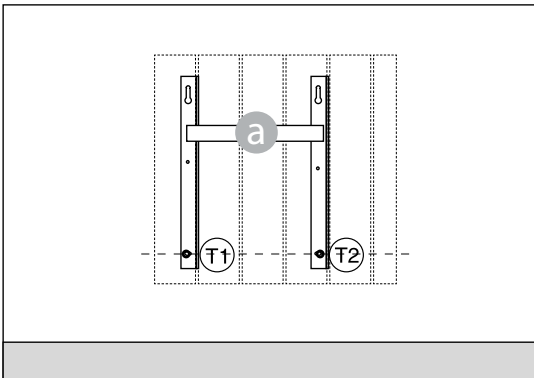
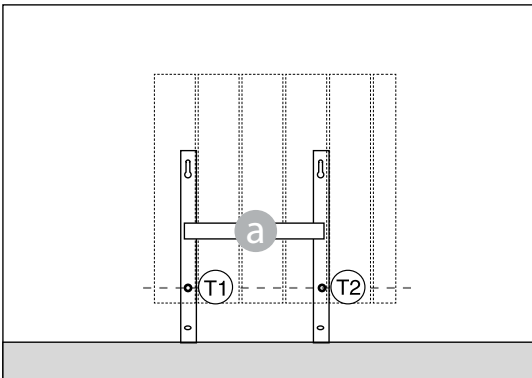

5. Mit einer Wasserwaage überprüfen, dass der Bügel gerade ist und die Position der beiden oberen Bohrungen (U1) und (U2) markieren:

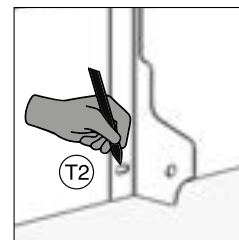
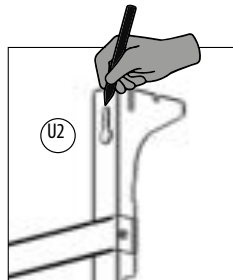
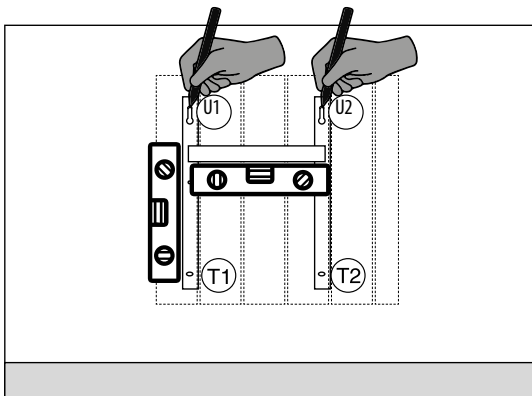

6. Je nach Art der Wand geeignete Schrauben und Dübel wählen. Die mitgelieferten Schrauben und Dübel könnten für die Art der Wand in Ihrer Wohnung nicht geeignet sein. Die Bohrungen an den angezeichneten Bohrungen setzen, dann die Dübel in die Wand einfügen.

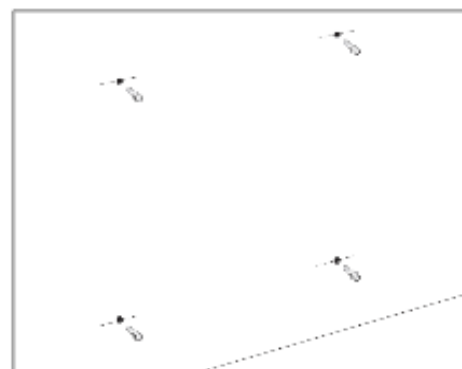
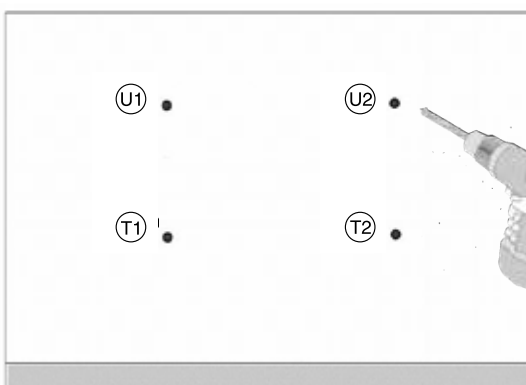

7. Den Bügel **a** positionieren und die Schrauben mit Unterlegscheiben ansetzen. Dann die Schrauben anziehen:

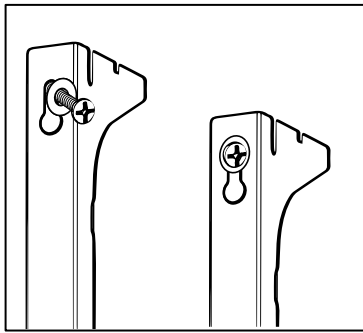

8. Die oberen Kunststoffteile **d** des Bügels anordnen:

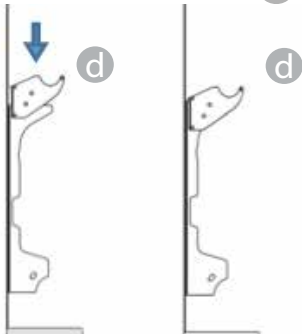

9. Die beiden unteren Blöcke **e** montieren und so lange drehen, bis ein erstes Einrastgeräusch zu hören ist.

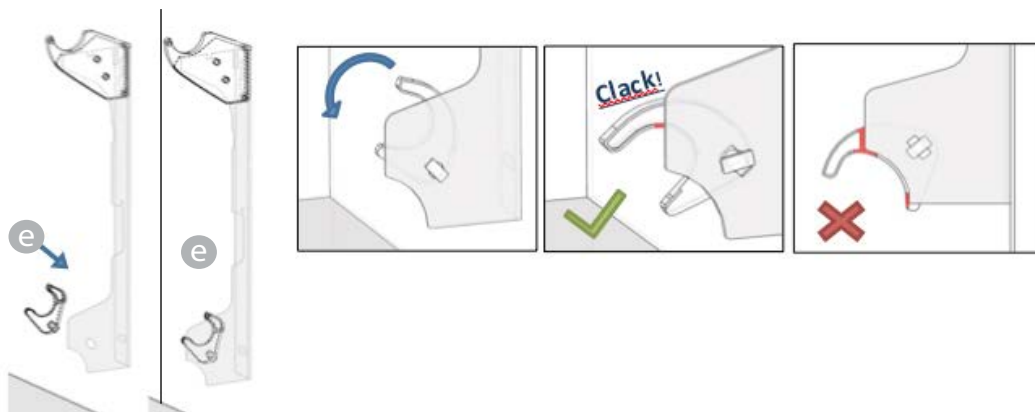

10. Den Heizkörper anordnen und ihn dabei am oberen Teil der Bügel anlegen und ihn dann drehen. Den Heizkörper so lange andrücken, bis er als automatisch von den unteren Kunststoff-Feststellvorrichtungen blockiert resultiert **e**.

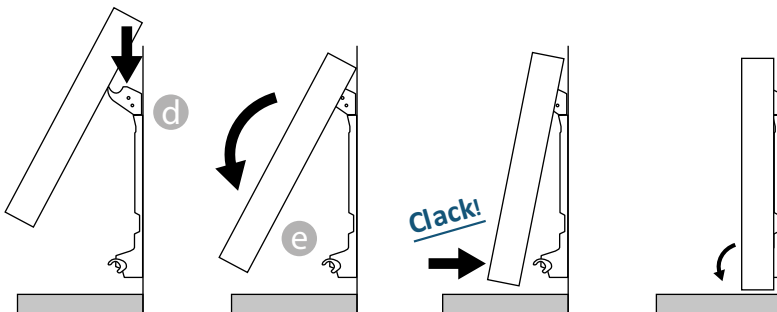

Der Arbeitsschritt ist erst dann abgeschlossen, wenn die Blockierverankerungen blockiert sind und der Heizkörper als fest an der Wand befestigt resultiert, ohne dass er sich in irgendeiner Weise bewegen lässt.

Die minimale Bodenhöhe muss auf jeden Fall 100 mm betragen

11. Falls ein installierter Heizkörper entfernt werden muss, muss auf die unteren Kunststoff-Feststellvorrichtungen eingewirkt werden, die dazu auf der Waagrechten verschoben, dann gedreht werden müssen:

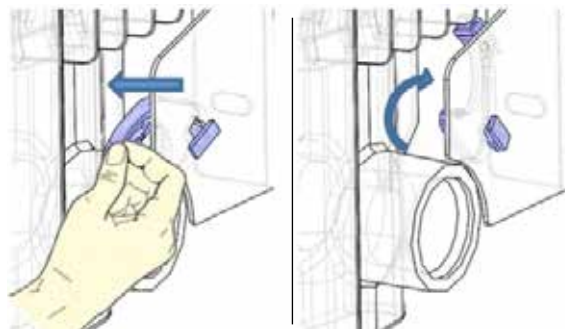

4. EINSTELLUNG UND PROGRAMMIERUNG

4.1. STEUERPANEL

Das Gerät ist an der Rückseite der rechten Kunststoffflanke (1) mit einem EIN/AUS-Schalter ausgestattet.

Um den Heizkörper elektrisch zu versorgen, den Schalter auf I stellen.

Zum Ausschalten des Heizkörpers den Schalter auf 0 stellen.

Wird der Heizkörper über den Schalter erneut eingeschaltet, könnte es erforderlich sein, das Datum und den aktuellen Tag neu einstellen zu müssen.

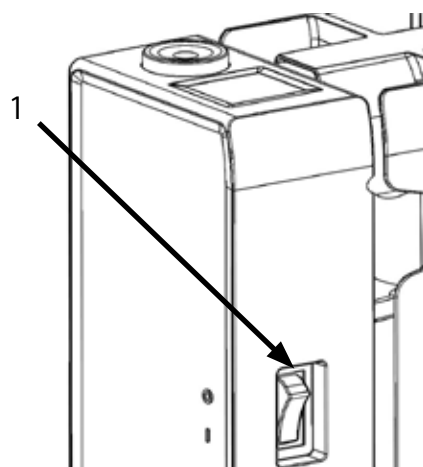

Mit dem Drehknopf (2) den Betriebsmodus wählen und die eingestellten Werte (+/-) erhöhen oder herabsetzen. Durch Drücken des Drehknopfs wird die getroffene Wahl bestätigt.

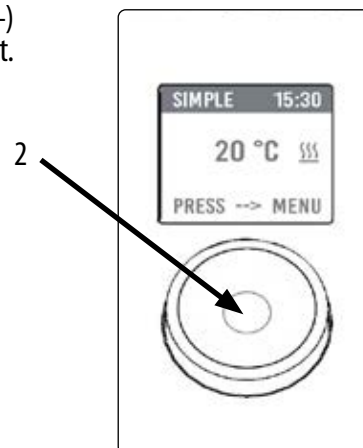

4.2. ERSTES EINSCHALTEN



Den Drehknopf drehen, auf die gewünschte Sprache gehen und diese durch Drücken auf den Drehknopf bestätigen.



Die Uhrzeit und das Datum einstellen



Der manuelle Betriebsmodus („betriebfreundlich“) ist gewählt, die Temperatur ist auf 20 °C eingestellt.

4.3. BESCHREIBUNG DER BETRIEBSMODI



Durch Drücken des Drehknopfs öffnet sich das MENÜ und durch erneutes Drücken auf das Feld MODUS ist die Wahl zwischen den verschiedenen Betriebsmodi möglich:

- BETRIEBFREUNDLICH (manuell)
- PROGRAMMIERUNG
- TEMPORÄR

Ein Kästchen im Display zeigt den gewählten Modus an. Durch Drücken des Drehknopfs wird die Wahl bestätigt.

Durch Wahl des Symbols  erfolgt der Rücksprung in das vorherige Menü.

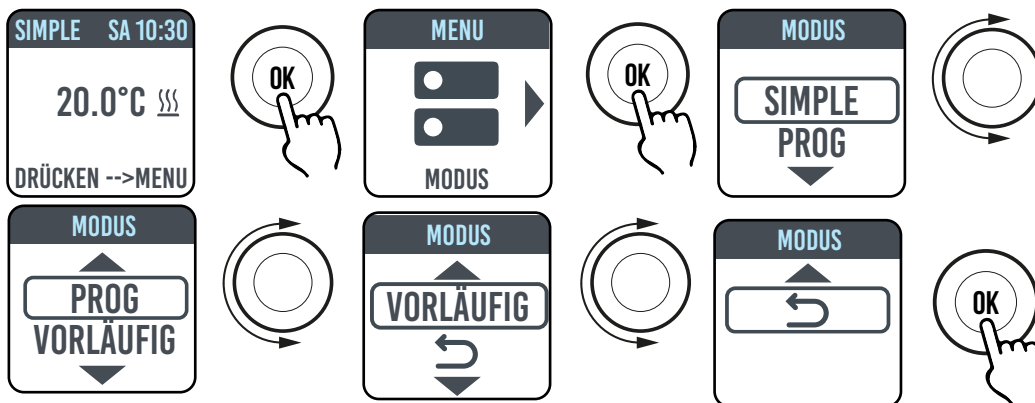

4.3.1. BETRIEBSMODUS „BETRIEBFREUNDLICH“ (MANUELL)

Das Gerät hält die eingestellte Temperatur. Das Display zeigt die eingestellte Temperatur und, falls der Heizkörper heizt, das Symbol  an.

Dieses Symbol wird permanent angezeigt, wenn der Heizkörper heizt, oder blinkt, wenn der Heizkörper in Intervall-Betrieb läuft, da die Raumtemperatur nahe der eingestellten Temperatur liegt (geregelter Betrieb).

Um die eingestellte Temperatur zu ändern, den Drehknopf drehen und durch Drücken auf den Drehknopf bestätigen.



4.3.2. BETRIEBSMODUS „PROGRAMM“

Wenn sich das Gerät in diesem Betriebsmodus befindet, folgt der Heizkörper der für jeden Wochentag festgelegten Programmierung. Beim ersten Einschalten sieht das voreingestellte Programm wie folgt aus:

	Erste Betriebszeitspanne im Komfort-Modus	Zweite Betriebszeitspanne im Modus Komfort
Von Montag bis Freitag	6:30 bis 8:30	17:00 bis 23:00
Samstag und Sonntag	8:00 bis 23:00	----



Das Display zeigt die Tagesprogrammierung und die eingestellte Temperatur der aktuellen Zeit grafisch an.

Das Programm kann Ihnen den Bedürfnissen entsprechend geändert werden, und für jeden Tag können drei verschiedene Betriebszeiten im Modus „Komfort“ eingestellt werden (siehe Absatz 4.5)

4.3.3. BETRIEBSMODUS „TEMPORÄR“

Die Wahl dieses Betriebsmodus ermöglicht es, für einen begrenzten Zeitraum von 30 Minuten bis 24 Stunden eine von der programmierten/eingestellten Temperatur abweichende Temperatur einzustellen, nach deren Ablauf das Gerät wieder mit der zuvor gewählten Temperatur im Betriebsmodus EINFACH oder PROGRAMM arbeitet.

Wenn dieser Betriebsmodus aktiviert ist, zeigt das Display die verbleibende Zeit bis zum Umschalten in den vorherigen Betriebsmodus an (Countdown).



Der temporäre Betrieb kann jederzeit geändert oder beendet werden. Durch Drehen des Drehknopfs erscheint am Bildschirm ein Menü, mit dem die vorherigen Einstellungen rückgängig gemacht oder geändert werden können.

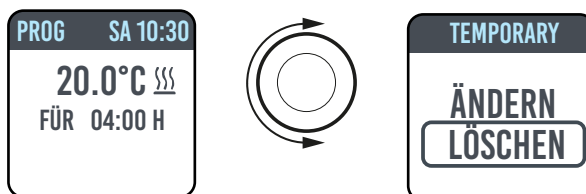

4.4. TEMPERATUREINSTELLUNG

4.4.1. TEMPERATUREINSTELLUNG IM BETRIEBSMODUS EINFACH (MANUELL)

Den Drehknopf drehen, um die eingestellte Temperatur zu ändern. Die Einstellung durch Drücken des Drehknopfs bestätigen. Die maximale Standardtemperatur beträgt 30 °C, kann aber über den Parameter „MAX. TEMP.“ im Menü PARAMETER/ BESCHRÄNKUNGEN geändert werden.

Die unterste, einstellbare Temperatur beträgt 12 °C. Unterhalb dieses Werts schaltet das Gerät auf eine Frostschutztemperatur von 7 °C.

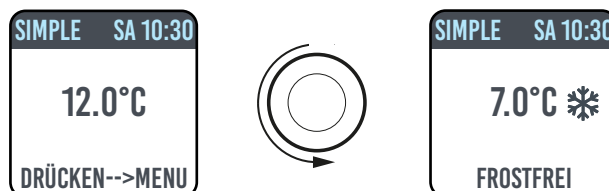

4.4.2. TEMPERATUREINSTELLUNG IM BETRIEBSMODUS PROGRAMM

Im Betriebsmodus PROGRAMM hängt die eingestellte Temperatur von der Uhrzeit und dem eingestellten Programm ab.

Die werksseitig eingestellte Temperatur im KOMFORT-Modus beträgt 20 °C.

Die werksseitig eingestellte Temperatur im Modus ECO (Nachtbetrieb) beträgt 18 °C.

Um die Temperaturen der Modi KOMFORT und ECO zu ändern, das Menü PROGRAMMIERUNG aufrufen, die zu ändernde Temperatur wählen und die Änderung durch Drehen des Drehknopfs vornehmen. Anschließend die Wahl bestätigen.

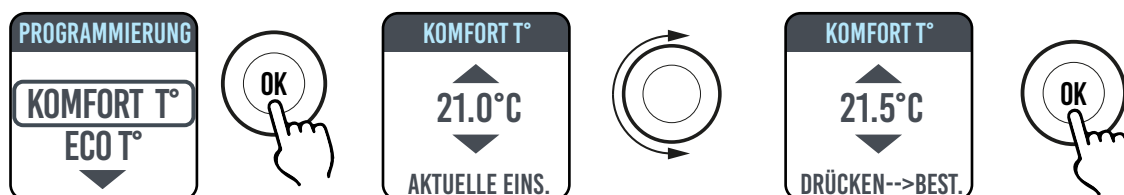

Die maximale Standardtemperatur beträgt 30 °C, kann aber über den Parameter „MAX. TEMP.“ im Menü PARAMETER/

EINSCHRÄNKUNGEN geändert werden.

Im Betriebsmodus PROGRAMM ist es möglich, die Temperaturen der Modi KOMFORT und ECO durch einfaches Drehen des Drehknopfs zu ändern. Die neue Einstellung wird bis zur erneuten automatischen Temperaturänderung, die im Programm eingestellt wurde, beibehalten.

Am Display erscheint die Meldung ABWEICHUNG und die Uhrzeit, zu der die Heizung auf die zuvor eingestellte Programmierung zurückschaltet.

Der abweichende Betrieb kann jederzeit geändert oder beendet werden. Durch Drehen des Drehknopfs erscheint am Bildschirm ein Menü, mit dem die vorherigen Einstellungen rückgängig gemacht oder geändert werden können.

Wenn eine FROSTSCHUTZ-Temperatur (7 °C) eingestellt wird, wird die Programmierung unterbrochen. Um die Programmierung wieder rückzusetzen, muss die Temperatur auf einen anderen Wert als 7°C gesetzt werden.



4.5. PROGRAMMIERUNG



Von diesem Menü aus ist Folgendes möglich:

1. Konfigurieren der Temperatur Komfort (siehe Absatz 4.4.2).
2. Konfigurieren der Temperatur ECO (siehe Absatz 4.4.2).
3. Programmieren für jeden Tag der Woche.
4. Rücksetzen auf die werksseitige Programmierung.

Unter PROGRAMMIERUNG/TAG. PROG. den Drehkopf drehen, um den zu programmierenden Tag zu wählen. Zum Starten der Programmierung auf den Drehknopf drücken.



Jeder Wochentag kann separat programmiert werden, und für jeden Tag können 3 Betriebszeiten im Modus Komfort, je nach Bedürfnissen, konfiguriert werden.

Wenn nicht alle 3 Zeitfenster genutzt werden sollen, sie einfach nicht wählen.

Die gewählte Zeitzone wird durch ein Kästchen gekennzeichnet.

4.5.1. ÄNDERN DER UHRZEITEN DER ZEITFENSTER

Den Drehknopf drehen, um das Zeitfenster zu markieren, das geändert werden soll. Die Wahl durch Drücken auf den Drehknopf bestätigen. Das auf diese Weise gewählte Zeitfenster beginnt zu blinken.

Um das Zeitfenster zu ändern, den Drehknopf drehen und drücken, um die Wahl zu bestätigen. Die Minuten sind in Schritten von 30 Minuten wählbar. Das Gerät stellt sich automatisch auf den nächsten einzustellenden Wert ein.

Nach Abschluss der Programmierung der Zeitfenster für „Komfort“ können diese immer noch durch Drehen des Drehknopfes geändert werden.

Die Programmierung durch Wahl von OK bestätigen.

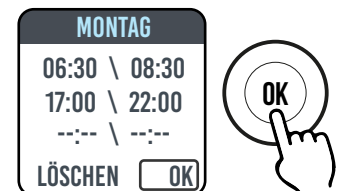
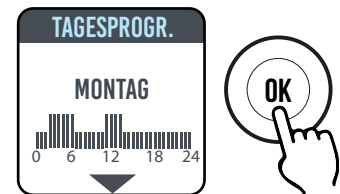

Sobald das Gerät programmiert ist, ermöglicht es Ihnen das Kopieren der soeben eingestellten Programmierung auf andere Tage. Einfach die Tage wählen, für die das Programm kopiert werden soll und mit OK bestätigen

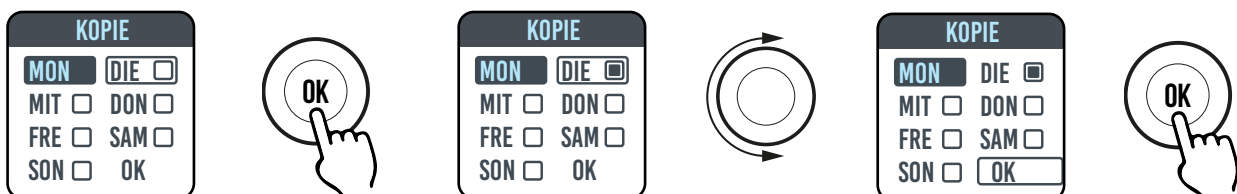

4.5.2. RÜCKSETZEN AUF DIE WERKSEINSTELLUNGEN

Unter PROGRAMMIERUNG STANDARDPROGR. auswählen und den Drehknopf drücken. Durch das Markieren von  kann der Vorgang abgebrochen werden.

Durch Drücken auf RESET können Sie das Zurücksetzen auf die werksseitig eingestellte Programmierung bestätigen.



4.6. PARAMETER

In den Menüs SIMPLE / PROG / VORLÄUFIG kann durch Drücken des Drehknopfs auf das MENÜ zugegriffen werden. Hier dann PARAMETER markieren, um die folgenden Parameter einzustellen/zu konfigurieren:

- 1. ERFASSUNG EINES GEÖFFNETEN FENSTERS (FENSTER):** Die Funktion ist vom Typ aktiv/nicht aktiv. Diese Funktion ist in der Werkseinstellung nicht aktiv geschaltet.
- 2. ASC (Adaptive Start Control):** Die Funktion ist vom Typ aktiv/nicht aktiv. Diese Funktion ist in der Werkseinstellung nicht aktiv geschaltet. Wenn dieser Parameter aktiviert ist und sich das Gerät im Modus PROGRAMM befindet, aktiviert die Elektronik den Heizkörper im Voraus (bis zu 2 Stunden), um sicherzustellen, dass der Raum zum gewünschten Zeitpunkt die eingestellte Temperatur erreicht hat. Die Angabe ASC erscheint, wenn diese Funktion aktiviert worden ist und angesprochen hat. Ist diese Funktion aktiviert, hat aber nicht angesprochen, erscheint diese Meldung nicht.

3. SPRACHE: Ermöglicht die Wahl der Sprache.

4. STEUERDRAHT: Die Funktion ist vom Typ aktiv/nicht aktiv. Diese Funktion ist in der Werkseinstellung nicht aktiv geschaltet. Die Angabe FP erscheint, wenn diese Funktion aktiviert worden ist und angesprochen hat. Ist diese Funktion aktiviert, hat aber nicht angesprochen, erscheint diese Meldung nicht.

Der Fil-Pilote (Steuerdraht) ist der schwarze Draht im Stromkabel, das in Frankreich für die Steuerung über die Fernsteuereinheit verwendet wird, siehe Absatz 2 „Elektrische Verbindungen“.

5. KALIBRIERUNG der Temperatur: Ermöglicht die Kalibrierung der Temperatursonde (+/- 5 °C), wenn die am Display des Heizkörpers angezeigte Raumtemperatur von der im Raum gemessenen Temperatur abweicht.

Am Display wird die Raumtemperatur angegeben, die der Heizkörper an der Stelle erfasst hat, an der er installiert ist, sowie eventuelle eine bereits eingestellte Kalibrierung.

Die Temperatur eines Raumes ist nicht überall gleich, so dass es möglich ist, dass die vom Heizkörper erfasste Temperatur von der Temperatur an anderen Punkten des Raums abweicht. Dank der Kalibrierungsfunktion kann dieser Unterschied ausgeglichen werden.

Bevor diese Funktion verwendet wird, muss der Heizkörper mindestens 6 Stunden lang in Betrieb stehen, um die Raumtemperatur zu stabilisieren.

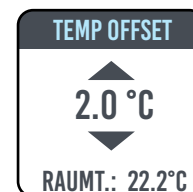

Beispiel 1 :

Beträgt die am Heizkörper eingestellte Temperatur 20 °C, doch es werden 22 °C im Raum gemessen, die Kalibrierung auf 2 °C stellen

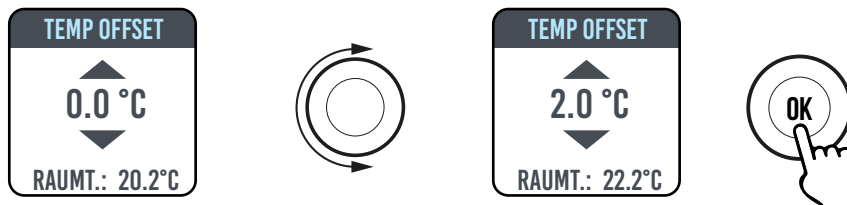

Beispiel 2 :

Beträgt die am Heizkörper eingestellte Temperatur 20 °C, doch es werden 18 °C im Raum gemessen, die Kalibrierung auf -2 °C stellen.

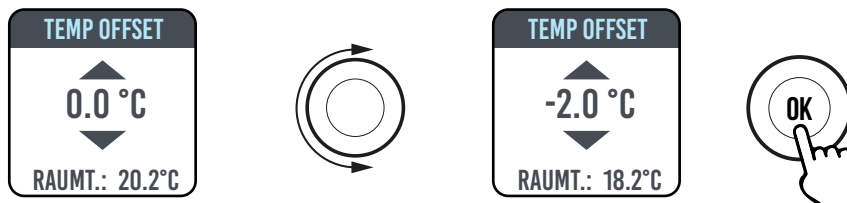

6. WERKSEINSTELLUNG: Ermöglicht das Rücksetzen der Parameter auf die Werkseinstellung. VALIDIEREN markieren, dann den Drehknopf ungefähr 5 Sekunden lang gedrückt halten, um die Parameter der Werkseinstellungen wieder herzustellen.

7. EINSCHRÄNKUNGEN: Die Wahl dieser Option im Menü PARAMETER macht Folgendes möglich:

- Die Konfiguration der maximal zulässigen Temperatur: Die maximale Temperatur kann von 22 bis 30 °C eingestellt werden. 30 °C ist die Werkseinstellung.
- Die Verwendung der PARAMETER oder der PARAMETER und der PROGRAMMIERUNG (PAR & PR) zu sperren. In den Werkseinstellungen ist kein Menü gesperrt.

Um die Verwendung von Parametern oder die Programmierung zu sperren, muss ein PIN-Code eingegeben werden.

Der PIN-Code lautet: 139.

Der PIN kann nicht geändert werden.

Nachdem die Einschränkungen für den Zugang zu den gesperrten Menüs aktiviert wurden, muss der PIN eingegeben werden..

Im MENÜ EINSCHRÄNKUNGEN/SPERRE ist die gesperrte Funktion diejenige, die mit einem Punkt gekennzeichnet ist.

Um eine Sperre aufzuheben, das MENÜ EINSCHRÄNKUNGEN/SPERRE öffnen und KEINE auswählen.



4.6.1. EINZELHEITEN ZU EINIGEN FUNKTIONEN

ERFASSUNGSFUNKTION EINES GEÖFFNETEN FENSTERS

Der Heizkörper ist in der Lage, zu erkennen, ob ein Fenster geöffnet wurde, dies erfolgt mittels der Erfassung eines schnellen Abfalls der Raumtemperatur (mindestens 5 °C in einem Zeitraum von maximal 30 Minuten). Sollte es dazu kommen, schaltet sich der Heizkörper 30 Minuten ab und wird nach deren Ablauf eine Funktion wieder im vorher eingestellten Zustand aufnehmen, wenn er eine anschließende Temperaturerhöhung von zumindest einem Grad Celsius (das Fenster wurde geschlossen) erfasst hat, andernfalls wird er für weitere 30 Minuten ausgeschaltet bleiben.

Bei aktiver Funktion und sobald ein geöffnetes Fenster erfasst wird, blinkt das Fenster-Symbol am Display auf.

MODUS „FIL-PILOTE“ (STEUERDRAHT) (NUR FÜR FRANKREICH)

Hierbei handelt es sich um den Modus, in dem der Heizkörper über eine Fernbedienung gesteuert werden kann.

Um diese Funktion zu nutzen, muss der betreffende Parameter im entsprechenden Menü aktiviert werden.

4.7. UHR

Von den Menüs EINFACH / PROGRAMM kann durch Drücken des Drehknopfs auf das MENÜ zugegriffen werden. Hier UHR wählen, um die folgenden Parameter einzustellen/zu konfigurieren:

- Die automatische Umschaltung zwischen Sommer-/Winterzeit, ist vom Typ aktiv/nicht aktiv. In der Werkseinstellung ist die Funktion: aktiv.
- Die Uhrzeit und das Datum einstellen.

4.8. INFORMATIONEN

In den Menüs EINFACH / PROGRAMM kann durch Drücken des Drehknopfs auf das MENÜ zugegriffen werden. Hier dann INFO wählen, um die folgenden Parameter einzustellen/zu konfigurieren:

- RaumT.: Ist die von der Sonde des Heizkörpers gemessene Raumtemperatur. Siehe auch Abschnitt 4.6, Punkt 5.
- Heizkörpermodell
- Software-Version
- Verbrauch des Heizkörper in kW/h. Folgende Verbrauchswerte werden angegeben:
 - a. Täglich, für die letzten 7 Tage.
 - b. Monatlich, für die letzten 12 Monate.
 - c. Jährlich, für die letzten 4 Jahre.
 - d. Insgesamt.

4.9. TASTENPERRE

Um die Tasten (Drehknopf) in einem der Betriebsmodi SIMPLE/PROG/VORLÄUFIG zu sperren, den Drehknopf einige Sekunden lang gedrückt halten und dann SPERREN wählen.

Der Betriebsmodus wird weiterhin am Display angezeigt. Wird der Drehknopf berührt, erscheint am Display das Vorhängeschloss-Symbol als Hinweis auf die Sperre.

Um die Sperre zu lösen, den Drehknopf gedrückt halten und dann ENTSPERREN wählen.

4.10. STAND-BY DES HEIZKÖRPERS

In den Menüs EINFACH/PROGRAMM den Drehknopf drücken, um das MENÜ aufzurufen, dann OFF wählen, um den Heizkörper in den Standby-Modus zu schalten (Heizkörper aus, aber mit der Stromversorgung verbunden).

Ein langes Tonzeichen (Piepton) signalisiert den Stand-By-Modus.

In diesen Zustand erscheint am Display die Anzeige OFF.

Bei OFF wird durch Drehen oder Drücken des Drehknopfs ON und OFF am Display angezeigt. Wenn ON gewählt wird, wird der Heizkörper wieder eingeschaltet. Ein Tonsignal, d. h. ein kurzer doppelter Piepton, signalisiert das Einschalten.

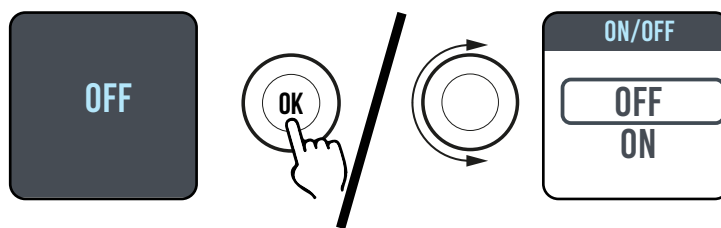

4.11. WI-FI-VERBINDUNG

Sie können Ihr Heizkörper-Heizsystem von Ihrem Smartphone aus über Ihr bei Ihnen zu Hause verfügbares WiFi verwalten. Mit der DOMUS ONE-APP können Sie auch einfache Sprachbefehle von Ihrem Google- oder Alexa-Assistenten aus geben, wenn Sie diese Befugnisse haben.

Mindestanforderungen an das System.

Wi-Fi-Netzwerk 2,54 GHz mit den folgenden Merkmalen:

- WPA-PSK
- WPA2-PSK
- Offenes Netzwerk (keine implementierte Sicherheit).

Beachten Sie, dass keine anderen Systeme unterstützt werden, z. B. WEP (WEP-Systeme, die noch in Gebrauch sind, sind nicht sicher).

Passwörter und Wireless-Netzwerknamen (SSID) dürfen nicht mehr als 50 Zeichen haben.

Der Heizkörper ist werksseitig bereits für den Anschluss an das Wi-Fi-Netzwerk ausgelegt. Bei eingeschaltetem Heizkörper erscheint am Display das blinkende Symbol .

Die Verbindungsfunktion kann am Heizkörper deaktiviert werden. Um den Zugriff auf das MENÜ zu ermöglichen  und dann Wi-Fi wählen. Jetzt kann der Verbindungsmodus aktiviert/deaktiviert werden.



Vom gleichen Menü aus ist auch Folgendes möglich:

- Durch Markieren der Angabe STATUS kann der Verbindungsstatus des Heizkörpers überprüft werden: Verbunden/nicht verbunden. Das Symbol  leuchtet permanent am Display, wenn der Heizkörper verbunden ist. Das Symbol  blinkt am Display, wenn der Heizkörper noch nicht verbunden ist. Zum Verbinden das nachstehend beschriebene Verfahren befolgen.
- Durch Markieren der Angabe RESET VERBIND. wird die Verbindung des Heizkörpers zum Wi-Fi-Netzwerk aufgehoben.



Verbindung
deaktiviert



Verbindung
aktiviert, Heizkörper
nicht verbunden



Verbindung
aktiviert, Heizkörper
verbunden

Um Ihren Heizkörper von der APP aus zu verwalten, müssen Sie die folgenden Schritte befolgen, die im Folgenden ausführlich beschrieben werden:

- a) Laden Sie die DOMUS ONE-APP auf Ihr Telefon herunter. Sie finden sie unter:



- b) Wenn Sie die APP zum ersten Mal heruntergeladen, müssen Sie ein eigenes Konto einrichten (4.11.1.1)
c) Verbinden Sie den Heizkörper an Ihr Wi-Fi-Netzwerk über die DOMUS ONE-APP (4.11.1.2)
d) Fügen Sie den neuen Heizkörper in die Liste der über Ihr Telefon verwaltbaren Geräte ein (4.11.1.3)

4.11.1. REGISTRIEREN UND VERKNÜPFEN DES HEIZKÖRPERS

Hinweis 1: Bevor Sie fortfahren, stellen Sie sicher, dass das Telefon mit dem Netzwerk verbunden ist, mit dem Sie auch den Heizkörper verbinden möchten (WLAN-Heimnetzwerk). Gehen Sie dazu zu den WLAN-Einstellungen des Telefons und verbinden Sie es mit Ihrem Netzwerk.

Hinweis 2: Stimmen Sie immer zu, wenn die Domus-APP während des Zuordnungsprozesses eine Berechtigung anfordert.

4.11.1.1 Erstellen eines Kontos:

Nachdem Sie die App heruntergeladen haben, öffnen Sie von Ihrem Telefon aus die „Domus One“-APP.

Wenn Sie die APP zum ersten Mal öffnen, müssen Sie sich auf der „Domus One“-Plattform anmelden, indem Sie ein neues Konto erstellen, was dann nicht mehr nötig ist, wenn Sie dem System weitere Heizkörper hinzufügen.

Sie werden gebeten, eine gültige E-Mail-Adresse, Ihren Namen und Ihr Passwort einzugeben, auf „OK“ zu drücken, und schon haben Sie Ihr „Domus One“-Konto erstellt.

Sie werden dann automatisch mit Ihrem neu erstellten Konto verknüpft.

4.11.1.2 Verbinden des Heizkörpers mit Ihrem WI-FI-Netzwerk:

Auf Seite 02 „Wi-Fi“ drücken Sie „+ NEUEN THERMOSTAT HINZUFÜGEN“. Die Bildschirmseite 03 öffnet sich.

Wenn der Heizkörper (Thermostat) bereits an Ihr Wi-Fi-Netzwerk verbunden war (symbol  leuchtet permanent) drücken Sie „JA“ und fahren Sie mit den Anweisungen laut 4.11.1.3 fort.

Wenn der Heizkörper nicht mit Ihrem Wi-Fi-Netzwerk verbunden ist (neuer Heizkörper oder Heizkörper mit blinkendem Symbol ), drücken Sie „NEIN“. Es erscheint eine neue Bildschirmseite

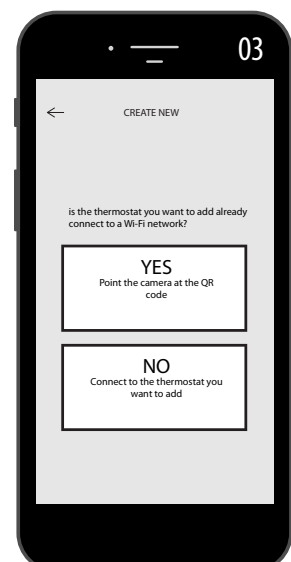

(Abbildung 04).

Geben Sie bei Bedarf das Netzwerkennwort ein. Drücken Sie „KONFIGURIEREN“. Es erscheint die Bildschirmseite auf Abbildung 05.

Drücken Sie „AUF WI-FI EINSTELLUNGEN GEHEN“. Die Wi-Fi-Einstellungsseite des Betriebssystems öffnet sich (Abbildung 06). Unter diesen wird das Wi-Fi-Netzwerk des Heizkörpers „DOMUS Wi-Fi ...“ erscheinen. Wählen Sie von Ihrem Telefon aus das Domus Wi-Fi-Netzwerk.

Hinweis: Wenn das DOMUS-Netzwerk nicht angezeigt wird, überprüfen Sie in den WLAN-Einstellungen des Telefons, ob die Option „Automatische Wiederverbindung“ für Ihr Heimnetzwerk nicht ausgewählt ist. Wenn dies der Fall ist, entfernen Sie diese Einstellung.

Warten Sie auf die Anzeige einer erfolgreichen Verbindung zum Wi-Fi-Netzwerk und kehren Sie dann zur APP zurück

Warten Sie, bis die Verbindungsmeldung auf Ihrem Telefon erscheint. Je nach Ihrem System kann dies einige Sekunden oder sogar ein paar Minuten dauern.

Eine Wi-Fi-Verbindungsmeldung erscheint am Heizkörper, und sobald die Verbindung hergestellt ist, leuchtet das Symbol  permanent am Display.

Jetzt ist Ihr Heizkörper mit Ihrem Wi-Fi-Netzwerk verbunden und Sie können ihn in die Liste der Heizkörper aufnehmen, die Sie von Ihrem Telefon oder von anderen mit „DOMUS ONE“-APP ausgestatteten Telefonen aus, wie im folgenden Abschnitt beschrieben, verwalten können.

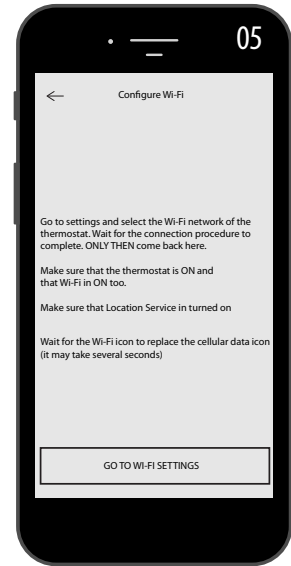

4.11.1.3 Einfügen des neuen Heizkörpers in die Liste der über Ihr Telefon verwaltbaren Geräte:

Öffnen Sie die APP. Am Bedienfeld des Heizkörpers öffnet sich die folgende Bildschirmseite (Abbildung 07):

Drücken Sie „+ NEUEN THERMOSTAT HINZUFÜGEN“. Die in Abbildung 08 dargestellte Bildschirmseite öffnet sich.

Drücken Sie „JA“. Sie werden aufgefordert, den QR-Code auf der rechten Seite des Heizkörpers einzuscannen.

Scannen Sie den QR-Code ein. Eine Angabe erscheint auf dem Telefon. Drücken Sie „VERBINDEN“.

Sie werden aufgefordert, dem Heizkörper einen Namen zu geben und ihn einer Gruppe zuzuordnen, z. B. können Sie den Namen eBlitz 1000 W geben und ihn der Gruppe „Wohnzimmer“ zuordnen oder eine neue Gruppe anlegen, z. B. „Raum“.

Die Gruppe und der so registrierte Heizkörper erscheinen auf der APP-Hauptseite und Sie können die Verwaltung von Ihrem Telefon aus beginnen.

Wiederholen Sie das obige Verfahren für jeden neuen Heizkörper. Um einen Heizkörper aus Ihrem Konto zu entfernen, halten Sie den Namen des Heizkörpers gedrückt und wählen Sie dann „LÖSCHEN“.

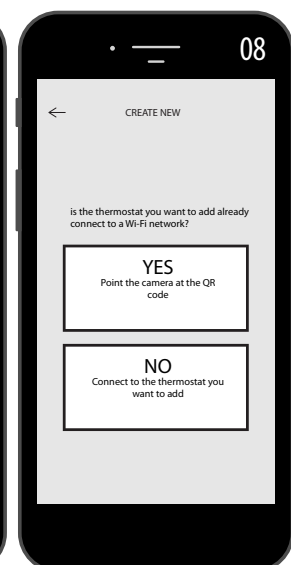
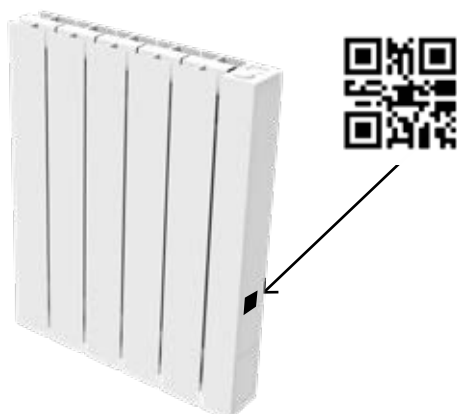

4.11.2 Funktion der APP

Von der APP aus können Sie jeden einzelnen Heizkörper, Heizkörpergruppen oder sogar Heizkörper in verschiedenen Häusern verwalten, Sie können viele der Heizkörperfunktionen und deren Programmierung einstellen sowie die Tagestemperatur überwachen, um sicherzustellen, dass sie Ihren Wünschen entspricht.

Sie können jederzeit neue Heizkörper zu Ihrer persönlichen Liste hinzufügen und ihnen einen Namen geben, damit sie leichter zu erkennen sind.

Wenn Sie mehrere Heizkörper in einem Raum haben, empfehlen wir, diese zu gruppieren.

Von der APP-Hauptseite aus können Sie den Heizkörper schnell aus- oder einschalten oder ihn wählen, um seine Parameter zu ändern.

Sie gelangen auf eine Seite, auf der Sie die am Heizkörper eingestellte Temperatur ändern oder einen anderen Betriebsmodus (als die bereits in den vorherigen Abschnitten über den Betrieb des Heizkörpers beschriebenen Modi) wählen können.

Im Hauptteil der Bildschirmanzeige wird die Temperatur angezeigt, die durch Drücken von „+“ oder „-“ oder durch Scrollen des Cursors geändert werden kann.

Der untere Teil der Bildschirmanzeige zeigt die wählbaren Betriebsmodi. Der aktive Betriebsmodus ist farbig, die inaktiven Betriebsmodi sind grau.

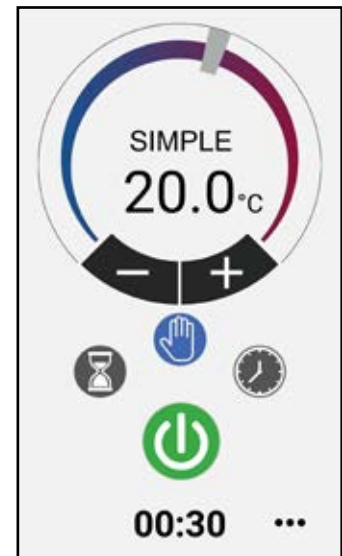

Betriebsmodus Einfach (manuell) 

Betriebsmodus Programm 

Betriebsmodus Temporär 

Ein- und Ausschalten des Heizkörpers 

Durch Drücken des  Symbols oben rechts gelangen Sie auf die Seite, über die Sie die eingestellten Parameter ändern, die verschiedenen Funktionen des Heizkörpers aktivieren oder deaktivieren, den Heizkörper programmieren, die Kindersicherung aktivieren sowie den Temperaturverlauf im Raum einsehen können

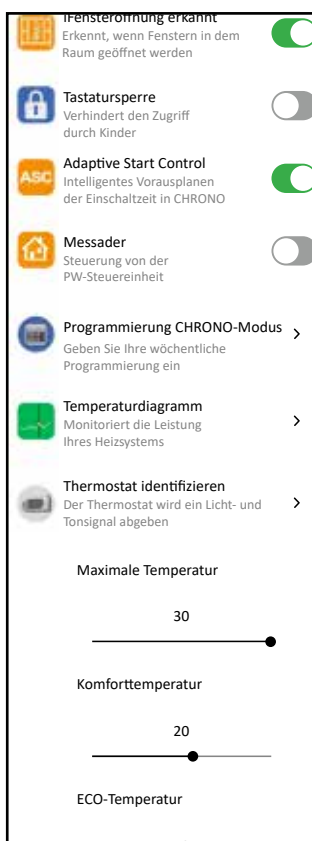

Die Programmierung von der APP folgt den gleichen Kriterien, wie sie für den Heizkörper dargestellt wurde, mit der Möglichkeit, drei Komfortbetriebsbereiche für jeden Tag einzustellen. Es ist nicht möglich, Programme von einem Tag auf einen anderen zu kopieren, wie es bei der Heizkörperprogrammierung der Fall ist.

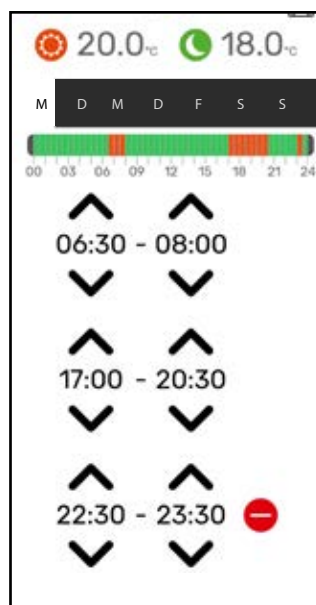

Von der APP aus ist es auch möglich, den Trend der täglichen Raumtemperatur, des Vortages oder der Vorwoche anzuzeigen und mit den gewünschten Einstellungen zu vergleichen, um die am besten geeigneten Einstellungen an Ihre Bedürfnisse anzupassen und den Verbrauch zu verwalten

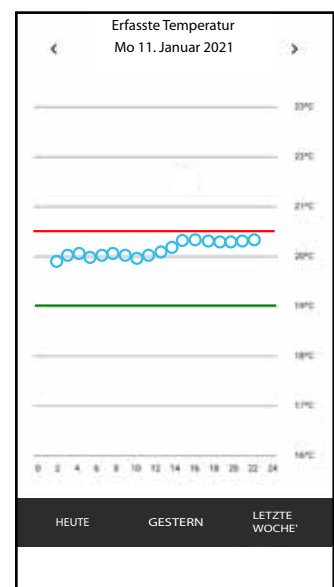

5. REINIGUNG DES HEIZKÖRPERS

Trennen Sie zum Schutz ihrer Sicherheit vor jeder Reinigung die Stromversorgung.
Die Reinigungsarbeiten müssen an einem ausgeschalteten und kalten Heizkörper erfolgen.

Verwenden Sie für das Reinigen des Heizkörpers keine reibenden oder ätzenden Produkte. Verwenden Sie beispielsweise Seifenwasser und trocknen Sie den Heizkörper mit einem weichen Lappen ab.

Verwenden Sie zum Reinigen der Kunststoffteile nur ein trockenes Tuch und vermeiden Sie den Kontakt mit Chemikalien oder Alkohol

6. DEFEKTE

Im Fall eines Defekts auf die Nutzung des Gerätes verzichten, es von der Stromversorgung trennen und sich an einen Fachtechniker wenden, der für Eingriffe an diesem Produkttyp befugt ist.

Dieses Gerät ist mit einer genau festgelegten Menge an Mineralöl gefüllt. Die Reparaturen, die ein Öffnen des Flüssigkeitsbehälters erfordern, müssen vom Hersteller, seinen Vertretern oder vom Kundendienst ausgeführt werden.

Der Hersteller übernimmt keinerlei Haftung für Schäden an Personen, Tieren oder Gegenständen, die sich auf Handhabungen oder nicht korrekt ausgeführte Eingriffe am Heizkörper zurückführen lassen.

TABELLE DER TECHNISCHEN STÖRUNGEN

PROBLEM	ZUSTAND DES HEIZKÖRPERS	MÖGLICHE URSACHE	LÖSUNG
Der Heizkörper heizt nicht.	Am Display werden keine Angaben angezeigt.	Keine Stromversorgung.	Prüfen, dass Spannung anliegt und dass der Heizkörperschalter auf der Position I steht.
	Heizkörper im Betriebsmodus PROGRAMM	Das Programm sieht den Betriebsmodus ECO vor.	Die Programmeinstellungen überprüfen.
	Heizkörper im Betriebsmodus EINFACH	Funktionsstörung des elektrischen Heizstabs oder der Regelplatine.	Sich an ein Kundendienstzentrum wenden.
Der Heizkörper gewährleistet das Erreichen der im Raum gewünschten Temperatur nicht	Korrekt funktionierend	Die Leistung des Heizkörpers reicht nicht aus, um den Bedarf der Räume abzudecken.	Den Heizkörper durch einen mit einer höheren Leistung ersetzen oder einen weiteren Heizkörper anfügen.
	Korrekt funktionierend	Die Position des Heizkörpers wirkt sich zu stark auf die im Raum gemessene Temperatur aus.	Die vom Heizkörper gemessene Temperatur kalibrieren, siehe Absatz 4.6 PARAMETER/KALIBRIERUNG
Der Heizkörper funktioniert nicht.	Am Display erscheint die Angabe ALARM SENSOR	Der Temperaturerfassungssensor ist defekt.	Sich an ein Kundendienstzentrum wenden.
		Zu hohe Temperaturen am Heizkörper	Überprüfen, dass der Heizkörper nicht abgedeckt ist.
Der Heizkörper heizt ständig.	Jegliche	Der Heizkörper ist in der Nähe eines Luftzugs montiert (Eingangstüren, Belüftungslöcher in der Wand).	Die Montage des Heizkörpers in Bereichen mit Zugluft vermeiden.
		Die eingestellte Temperatur ist zu hoch.	Die Temperatureinstellung korrigieren.

PROBLEM	ZUSTAND DES HEIZKÖRPERS	MÖGLICHE URSACHE	LÖSUNG
Die Erfassung eines geöffneten Fensters funktioniert nicht korrekt.	Funktion aktiviert.	Die Temperaturabnahme in den Räumen hat den Wert von 5 °C nicht erreicht oder	----
		Der Heizkörper befindet sich in einer Position, in der er die Temperatur nicht korrekt erfassen kann.	Die Position des Heizkörpers ändern.
PIN-Code erforderlich.	Parameter und/oder Programmierung gesperrt.	Die Parameter und/oder die Programmierung wurden absichtlich gesperrt.	Der einzugebende PIN-Code ist 139.
Ausdehnungsgeräusche in der Ein- und/oder Ausschaltphase.	Jegliche	Die Haltebügel des Heizkörpers wurden nicht zentriert und reiben am Heizkörper.	Die Bügel korrekt anordnen.
Der Heizkörper verliert Öl.	Jegliche	Defekt des Heizkörpers oder mangelhafte Abdichtung an den Anschlüssen.	Sich an ein Kundendienstzentrum wenden.
Die Wand hinter dem Heizkörper ist schmutzig	Jegliche	Diese Anzeichen sind auf die Qualität der Raumluft und die Staubbildung im Heizkörper oder auf die Tatsache zurückzuführen, dass in dem Raum gewöhnlich geraucht wird.	Den Raum lüften und die Raumluft sowie den Heizkörper sauber halten. Im Raum nicht rauchen. Das Auftreten dieses Umstandes rechtfertigt nicht den Austausch des Heizkörpers unter Garantie.
Der Heizkörper ist zu heiß.	Heizkörper in Aufheizung	Der Heizkörper erreicht normalerweise hohe Temperaturen.	Die hohen Temperaturen entsprechen den Sicherheitsnormen. Der Heizkörper ist so gebaut, dass er diesen standhält.
Die APP kann das zu Hause verfügbare Wi-Fi-Netzwerk, mit dem das Telefon verbunden ist, nicht finden.	---	Während der Installation der APP wurden nicht alle erforderlichen Berechtigungen erteilt, z. B. die Berechtigung für die Geolokalisierung.	Die APP erneut installieren und die erforderlichen Berechtigungen autorisieren.
Der Heizkörper stellt keine Verbindung zum Wi-Fi-Netzwerk her, selbst wenn das Passwort und der Netzwerkname richtig sind.	---	Das Wi-Fi-Netzwerk verfügt nicht über die erforderlichen technischen Merkmale, siehe Abschn. 4.11	Überprüfen, dass das Wi-Fi-Netzwerk den erforderlichen technischen Merkmalen entspricht, und falls erforderlich den Router durch eine aktualisierte Version ersetzen.
Der Heizkörper stellt keine Verbindung zum Wi-Fi-Netzwerk her.	Die Anzeige des Heizkörpers zeigt nicht das  Symbol.	Am Heizkörper wurde der Verbindungsmodus deaktiviert.	Den Verbindungsmodus am Heizkörper aktivieren, siehe Abschn. 4.11
Sie finden den QR-Code nicht, um den Heizkörper mit dem Wi-Fi-Netzwerk zu verbinden.	Warten auf Verbindung.	Das QR-Code-Etikett an der Seite des Heizkörpers wurde entfernt.	Sie können den QR-Code auch auf der Rückseite des Heizkörpers finden.

7. GARANTIE

Der aus Aluminiumlegierung hergestellte Heizkörper wird 10 Jahre ab dem Kaufdatum gegen Fabrikationsfehler garantiert. Die elektrischen und elektronischen Komponenten werden für 2 Jahre ab dem Kaufdatum des Heizkörpers gewährleistet. Damit die Garantie als gültig anerkannt werden kann, muss ein Dokument vorgelegt werden, welches das Datum des Kaufs bestätigt (Kassenzettel, Rechnung, Quittung).



Um die Gültigkeit der Anlage zu gewährleisten, muss die Installation fachgerecht und in Übereinstimmung mit den geltenden Vorschriften und Gesetzen durchgeführt werden.

Die Komponenten, die einem normalen Verschleiß oder Verbrauch unterliegen, sowie Schäden durch Transport oder Montage sind von der Gewährleistung ausgeschlossen.

8. UMGEBUNG

Das am Gerät angebrachte und nebenstehend illustrierte Symbol weist darauf hin, dass das Produkt der getrennten Sammelpflicht von Elektrogeräten unterliegt.



Am Ende seiner Lebensdauer darf das Gerät nicht mit dem Hausmüll entsorgt werden, sondern muss an eine spezielle Sammelstelle in Ihrer Nähe weitergeleitet oder, beim Kauf eines neuen Geräts des gleichen, für den gleichen Einsatz bestimmten Typs, dem Händler ausgehändigt werden.

Die getrennte Sammlung von Elektro- und Elektronikgeräten ist Teil einer Politik zur Erhaltung, zum Schutz und zur Verbesserung der Qualität der Umwelt sowie zur Vermeidung potenzieller schädlicher Auswirkungen auf die menschliche Gesundheit

durch das Vorhandensein von im Sinne der Klassifizierungen seitens der europäischen Richtlinien gefährlicher Stoffe.



Achtung! Die falsche Entsorgung des Gerätes zieht Sanktionen nach sich.

Wird der Heizkörper entsorgt, müssen die geltenden Regeln und Gesetze bezüglich der Entsorgung des Öls eingehalten werden.

9. EIGENSCHAFTEN DES GERÄTS

IP24: gegen Wasserstrahlen geschütztes Gerät



klasse II: doppelte Isolierung

Der Heizkörper besteht aus einem Druckgussteil aus Aluminium-Legierung und enthält eine Flüssigkeit, die für die interne Übertragung der Wärme zuständig ist. Bei dieser Flüssigkeit handelt es sich um hochraffiniertes Mineralöl mit einem hohen Wärmedurchgangskoeffizienten, die sich durch ihren hohen Widerstand gegenüber der Sauerstoffaufnahme, zur Gewährleistung einer langen Standzeit, und ihre niedrige Viskosität auszeichnet.

Die interne Flüssigkeit wird über einen elektrischen Heizstab mit Isolierklasse II.

Die Steuer- und Regelelektronik gewährleistet eine sehr genaue Regulierung der Raumtemperatur.

Sollte es zu einem kurzen Stromausfall kommen, hält der Heizkörper die eingestellte Programmierung und die Uhrzeit für ungefähr 2 Stunden bei.

Der Heizkörper kann an Ihr Wi-Fi-Netzwerk zu Hause angeschlossen werden, und Sie können Ihre Heizkörper einfach über die „Domus One“-App und auch mit dem Sprachassistenten fernsteuern. Mit der App können Sie jeden Heizkörper mit dem Internet verbinden und mit Ihrem persönlichen Konto verknüpfen. Sie können jederzeit neue Heizkörper zu Ihrer persönlichen Liste hinzufügen und ihnen einen Namen geben, damit sie leichter zu erkennen sind.

MERKE: Alle Fondital Heizkörper werden mit einer Typenetikette versehen, anhand derer eine entsprechende Rückverfolgung des Produkts möglich ist. Diese Etikette bestätigt die Konformität mit den EWGRichtlinien und den Normen für Elektrogeräte.

Versorgungsspannung	230V +/- 10% AC 50/60 Hz	
	Mod. 750 W	750 W
	Mod. 1000 W	1000 W
	Mod. 1250 W	1250 W
	Mod. 1500 W	1500 W
	Mod. 1800 W	1800 W
Isolierklasse	Klasse II	
Wasserschutzklasse	IP24	
Betriebstemperatur	0 ÷ 50 °C	
Verbrauch im Stand-by	< 0,5 W	
Einlagerungstemperatur	-15 ÷ 70 °C	
Relative Betriebsfeuchtigkeit	0 ÷ 85 % kondensfrei	
Regeltyp	Proportional integral	
Temperaturbereich	7°C ÷ 30°C	
Auflösung der Temperatureinstellung	0,5 °C	
Frequenzbandbereich	2412 MHz ÷ 2474 MHz	
Maximale übertragene Frequenzleistung	17,5 dBm	

Typ	Leistung	Anzahl der Glieder	Breite	Höhe	Tiefe	Nettogewicht
eBlitz Wi-Fi	W		mm	mm	mm	Kg
750 W	750	4	390	583	80	8
1000 W	1000	5	470	583	80	9,9
1250 W	1250	7	630	583	80	13,7
1500 W	1500	9	790	583	80	17,1
1800 W	1800	11	950	583	80	19,7

10. ERFORDERLICHE ANGABEN ZU ELEKTRISCHEN EINZELRAUMHEIZGERÄTEN. VERORDNUNG (EU) 2015/1188 VOM 28. APRIL 2015 ZUR DURCHFÜHRUNG DER RICHTLINIE 2009/125/EG

Modellkennung(en): eBlitz Wi-Fi 750 W / 1000 W / 1250 W / 1500 W / 1800 W					
Angabe	Symbol	Wert	Einheit	Angabe	Einheit
Potenza termica				Art der Wärmeleistung/ Raumtemperaturkontrolle	
Nennwärmeleistung	P _{nom}	0,75 / 1,0 / 1,25 / 1,5 / 1,8	kW	einstufige Wärmeleistung, keine Raumtemperaturkontrolle	nein
Mindestwärmeleistung (Richtwert)	P _{min}	n.d.	kW	zwei oder mehr manuell einstellbare Stufen, keine Raumtemperaturkontrolle	nein
Maximale kontinuierliche Wärmeleistung	P _{max,c}	0,75 / 1,0 / 1,25 / 1,5 / 1,8	kW	Raumtemperaturkontrolle mit mechanischem Thermostat	nein
Hilfsstromverbrauch				mit elektronischer Raumtemperaturkontrolle	nein
Bei Nennwärmeleistung	e _{lmax}	0,75 / 1,0 / 1,25 / 1,5 / 1,8	kW	elektronische Raumtemperaturkontrolle und Tageszeitregelung	nein
Bei Mindestwärmeleistung	e _{lmin}	n.d.	kW	elektronische Raumtemperaturkontrolle und Wochentagsregelung	Ja
Im Bereitschaftszustand Wifi nicht aktiviert	e _{lSB}	< 0,5	W	Sonstige Regelungsoptionen	
Im Bereitschaftszustand Wifi aktiviert	e _{lSB}	< 1,5	W	Raumtemperaturkontrolle mit Präsenzerkennung	nein
				Raumtemperaturkontrolle mit Erkennung offener Fenster	Ja
				mit Fernbedienungsoption	Ja
				mit adaptiver Regelung des Heizbeginns	Ja
				mit Betriebszeitbegrenzung	nein
				mit Schwarzkugelsensor	nein
Kontaktangaben	Fondital Spa Via Cerreto. 40 25079 Vobarno (Brescia)				

11. KONFORMITÄTSERKLÄRUNG

KONFORMITÄTSERKLÄRUNG

Hiermit wird für die

FONDITAL S.p.A.
mit Sitz in
Via Cerreto 40, 25079 Vobarno (BS) Italia

erklärt, dass die

ELEKTRISCHEN HEIZKÖRPER
Modell

eBLITZWi-Fi

die von der FONDITAL S.p.A. hergestellt werden,

in Obereinstimmung mit den Europäischen Richtlinien und den Europäischen Verordnungen:

- Richtlinie 2014/53/UE: „RED“
- Richtlinie 2014/35/UE: „Niederspannung“
- Richtlinie 2014/30/UE: „Elektromagnetische Verträglichkeit“
- Richtlinie 2012/19/UE: „WEEE“
- Richtlinie 2011/65/UE: „RoHS“
- Richtlinie 2009/125/CE: „Eco-design“
- Verordnung (UE) 2015/1188: „Eco-design“
- Verordnung (CE) 1907/2006: „REACH“

und in Obereinstimmung mit den folgenden Normen produziert wurden:

- EN 60335-1:2012+A11:2014 + A13:2017 + A1:2019 + A2:2019 + A14:2019.
- EN 60335-2-30:2009 + A11:2012 + A1:2020 + A12:2020.
- EN 62233:2008
- EN 55014-1:2020
- EN 55014-2:2020
- ETSI EN 300 220-1:2017 V3.1.1
- ETSI EN 300 220-2 :2012 V3.1.1

FONDITAL S.p.A.
Per la Direzione
Ing. Gianluigi Arici

Vobarno, 15/02/2021



OZLIBISV21



FONDITAL S.p.A. Società a unico socio
25079 VOBARNO (Brescia) Italy - Via Cerreto, 40
Tel. +39 0365/878.31 - Fax +39 0365/878.304
e mail: info@fondital.it - www.fondital.com

Il produttore si riserva il diritto di apportare ai propri prodotti quelle modifiche che riterrà necessarie o utili, senza pregiudicare le caratteristiche essenziali.

The manufacturer reserves the right to modify the products as it deems necessary and useful, without affecting their basic features.

Der Hersteller behält sich das Recht vor, solche Änderungen an seinen Produkten anbringen zu können, die er für erforderlich oder nützlich hält, ohne deren wesentlichen Eigenschaften zu ändern.

El productor se reserva el derecho de aportar a sus productos las modificaciones que considere necesarias o útiles, sin perjudicar las características esenciales.