

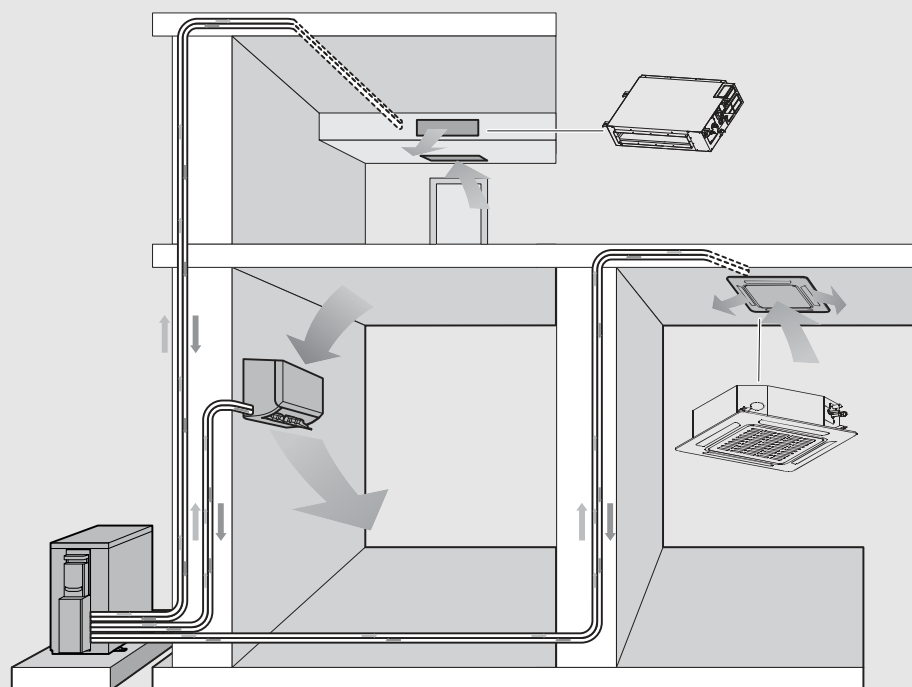

BOSCH Climate 5000i M

CL5000iM 4CC 21 E | CL5000iM 4CC 26 E | CL5000iU 4CC 35 E | CL5000iU 4CC 53 E

bg	Климатик Multi-Split-Klimagerät	Ръководство за обслужване за потребителя	2
cs	Multifunkční splitová klimatizační jednotka	Návod k obsluze	10
da	Multi-Split-airconditioning	Handleiding voor de gebruiker	17
de	Multi-Split-Klimagerät	Bedienungsanleitung für den Betreiber	24
el	Κλιματιστικό τύπου Multi-Split	Οδηγίες χρήσης για τον υπεύθυνο λειτουργίας	32
en	Multi-Split air conditioner	Operating instructions for users	40
es	Climatizador Multi-Split	Manual de servicio para el usuario	47
et	Multisplit-kliimaseade	Kasutusjuhend seadme kasutaja jaoks	55
fr	Climatiseur Multisplit	Notice d'utilisation destinée à l'utilisateur	62
hr	Multi-split klima-uređaj	Upute za uporabu za korisnika	70
hu	Multi-split klímakészülék	Kezelési útmutató az üzemeltető számára	77
it	Condizionatore multisplit	Istruzioni per l'uso per il gestore	84
lt	"Multi-Split" kondicionierius	Naudotojui skirta naudojimo instrukcija	92
lv	"Multi-Split" gaisa kondicionēšanas iekārta	Lietošanas instrukcija lietotājam	99
mk	Мулти-сплит клима уред	Упатства за ракување за корисникот	106
nl	Multi-Split-airconditioning	Handleiding voor de gebruiker	114
pl	Urządzenie klimatyzacyjne Multi Split	Instrukcja obsługi dla użytkownika	121
pt	Aparat de aer condiționat tip multi-split	Manual de instrucções para o operador	129
ro	Aparat de aer condiționat tip multi-split	Instrucțiuni de utilizare destinate utilizatorului	137
sk	Multifunkčné splitové klimatizačné zariadenie	Návod na obsluhu pre prevádzkovateľa	144
sl	Multi Split klimatska naprava	Navodila za uporabo	151
sq	Kondicioner Multi Split	Manuali i përdorimit	158
sr	Multi-split klima-uređaj	Uputstvo za upotrebu za korisnika	165
tr	Multi Split Klima	Kullanım Kılavuzu	172
uk	Багатозональна спліт-система кондиціонування	Інструкція з експлуатації для користувача	179



0010034957-001



Съдържание

1	Обяснение на символите и указания за безопасност	2
1.1	Обяснение на символите	2
1.2	Общи указания за безопасност	3
1.3	Указания към това ръководство	3
2	Данни за продукта	4
2.1	Декларация за съответствие	4
2.2	Технически данни: дистанционно управление	4
2.3	Диапазон на работната температура	4
3	Обслужване	4
3.1	Преглед на уреда	4
3.2	Дисплей на вътрешното тяло	4
3.3	Преглед : дистанционно управление	4
3.4	Използване на дистанционното управление	5
3.5	Настройка на основния режим на работа	5
3.6	Запазване на позицията на ламелите за въздушната струя	6
3.7	Настройка на таймера	6
3.8	Други функции	6
3.8.1	Настройка на функцията за накланяне	6
3.8.2	Превключване на показанието и алармата (Mute Mode)	6
3.8.3	Бързо охлаждане/бързо загряване	6
3.8.4	Индиректен въздушен поток (Wind avoid me)	6
3.8.5	Блокировка на бутоните	6
3.8.6	Разширени работни функции	7
4	Техническо обслужване	7
4.1	Смяна на батериите	7
4.2	Почистване на уреда и дистанционното управление	7
4.3	Почистване на въздушния филтър	7
4.4	По-продължително извеждане от експлоатация	7
5	Отстраняване на неизправности	8
5.1	Неизправности с показание (Self diagnosis function)	8
5.2	Неизправности без показание	8
6	Защита на околната среда и депониране като отпадък	9
7	Политика за защита на данните	9

1 Обяснение на символите и указания за безопасност

1.1 Обяснение на символите

Предупредителни указания

В предупредителните указания сигналните думи обозначават начина и тежестта на последиците, ако не се следват мерките за предотвратяване на опасността.

Дефинирани са следните сигнални думи и същите могат да бъдат използвани в настоящия документ:



ОПАСНОСТ

ОПАСНОСТ означава, че ще възникнат тежки до опасни за живота телесни повреди.



ПРЕДУПРЕЖДЕНИЕ

ПРЕДУПРЕЖДЕНИЕ означава, че могат да се получат тежки до опасни за живота телесни повреди.



ВНИМАНИЕ

ВНИМАНИЕ означава, че могат да настъпят леки до средно тежки телесни повреди.

УКАЗАНИЕ

УКАЗАНИЕ означава, че могат да възникнат материални щети.

Важна информация



Важна информация без опасност за хора или вещи се обозначава с показания информационен символ.





Символ	Значение
	Предупреждение за запалими материали: хладилният агент R32 в този продукт е газ с ниска горимост и ниска отровност (A2L или A2).
	По време на монтажа и поддръжката носете предпазни ръкавици.
	Поддръжката трябва да се извършва от квалифицирано лице съгласно инструкциите в ръководството за техническо обслужване.
	При работа спазвайте инструкциите на ръководството за обслужване.

Табл. 1

1.2 Общи указания за безопасност

Указания за целевата група

Това ръководство за обслужване е предназначено за потребителя на климатичната инсталация. Указанията във всички свързани с инсталацията ръководства трябва да се спазват. При неспазване е възможно да възникнат материални щети и телесни повреди или дори опасност за живота.

- ▶ Прочетете ръководствата за обслужване на всички съставни части на инсталацията преди използването и ги запазете.
- ▶ Следвайте указанията за безопасност и предупредителните инструкции.

Употреба по предназначение

Вътрешното тяло е предназначено за монтаж вътре в сградата с връзка към едно външно тяло и други компоненти на системата, напр. управления.

Външното тяло е предназначено за монтаж извън сградата с връзка към едно или повече вътрешни тела и други компоненти на системата, например управления.

Климатичната инсталация е предназначена само за бизнес/битово ползване на места, на които температурните отклонения от настроените зададени стойности не водят до увреждания на живи същества или на материали. Климатичната инсталация не е подходяща за точна настройка и поддържане на желаната абсолютна влажност на въздуха.

Всяко друго приложение не е използване по предназначение. Не се поема отговорност за неправилна употреба на уреда и произтекли от такава употреба щети.

За монтаж на специални места (подземен паркинг, технически помещения, балкон или във всяка полуоткрита зона):

- ▶ Преди всичко спазвайте изискванията за мястото на инсталиране в техническата документация.

Общи опасности от хладилния агент

- ▶ Този уред е напълнен с хладилен агент. Газообразният хладилен агент може да образува отровни газове при контакт с огън.
- ▶ Погрижете се за редовното инспектиране и техническо обслужване на инсталацията от оторизирана сервизна фирма.
- ▶ Ако има подозрение за изтичащ хладилен агент, проветрете добре помещението и уведомете оторизирана сервизна фирма.

Изменения и ремонти

Неправомерните изменения на климатичната инсталация могат да доведат до телесни повреди и/или материални щети.

- ▶ Възлагайте извършването на работите само на оторизирана сервизна фирма.
- ▶ Не извършвайте изменения на външното тяло, вътрешното тяло или на други части на климатичната инсталация.
- ▶ Преди всякакви работи по поддръжката разединете климатичната инсталация от електрическото захранване.

Указания за боравенето с инсталацията

Грешната употреба на климатичната инсталация може да навреди на здравето ви.

- ▶ Не излагайте тялото за по-продължително време директно на въздушния поток.
- ▶ За кърмачета, деца, възрастни хора, хора на легло или такива с увреждания се уверете, че температурата в помещението е подходяща за намиращите се в помещението лица.
- ▶ Никога не вкарвайте предмети в уреда, защото можете да се нараните.

Грешното боравене с уреда може да доведе до намаляване на мощността, до повреди на уреда и лични наранявания.

- ▶ Не блокирайте входовете и изходите за въздух на уреда.
- ▶ Затваряйте вратите и прозорците по време на работа.
- ▶ Пазете вътрешното тяло от навлизане на вода.
- ▶ Проверявайте редовно монтажната рама на външното тяло за износване и стабилно захващане.
- ▶ Не прилагайте тежести, като напр. предмети или хора, върху външното тяло.
- ▶ Поддържайте праха, изпаренията и влагата в помещението на инсталиране на вътрешното тяло минимални.
- ▶ Не използвайте лесно възпламеними газове в близост до уредите, напр. от спрей флакони.
- ▶ Ако нещо с климатика не изглежда в ред (напр. миризма на изгоряло, повреден кабел), незабавно спрете работа и разединете електрическото захранване.

Сигурност на електрическите уреди за битова употреба и подобни цели

За предотвратяване на опасности от електрически уреди в съответствие с EN 60335-1 са валидни следните изисквания:

«Този уред може да се използва от деца на възраст над 8 години, както и от лица с ограничени физически, сетивни или умствени способности или без опит и познания само ако те са под наблюдение и са били инструктирани относно безопасното използване на уреда и разбират рисковете от това. Децата не трябва да играят с уреда. Почистването и обслужването не трябва да се извършват от деца без надзор.»

«Ако проводникът за свързване към захранването е повреден, той трябва да бъде подменен от производителя или от негов сервизен представител, или от лице със съответната квалификация, за да се предотврати опасността.»

1.3 Указания към това ръководство

Фигурите ще намерите на едно място в края на това ръководство. Текстът съдържа референции към фигурите.

Продуктите могат да се различават в зависимост от модела от изображенията в това ръководство.

2 Данни за продукта

2.1 Декларация за съответствие

По своята конструкция и работно поведение този продукт отговаря на европейските и националните изисквания.

 С CE знака се декларира съответствието на продукта с всички приложими законови изисквания на ЕС, които предвиждат поставянето на този знак.

Пълният текст на декларацията за съответствие е наличен в интернет: www.bosch-homecomfort.bg.

2.2 Технически данни: дистанционно управление

Захранване с напрежение	2 AAA батерии
Обхват на сигнала	8 m
Допустима температура на околната среда	16... 30 °C

Табл. 2 Технически данни: дистанционно управление

2.3 Диапазон на работната температура

	Температура в помещението	Външна температура
Охлаждане	16... 32 °C	-15... 50 °C
Отопление	0... 30 °C	-15... 24 °C
Премахване на влагата	10... 32 °C	

Табл. 3



Вграденото защитно устройство може да блокира работата на уреда при температури извън гореспомнатия диапазон.



Ако влажността на въздуха е над 80 %, на изхода за въздух може да се образува конденз. За да избегнете това, отворете вертикалните вентилационни клапи, доколкото е възможно (вертикално спрямо пода) и настройте вентилатора на висока мощност.

3 Обслужване

3.1 Преглед на уреда

Преглед на вътрешното тяло

Легенда към фиг. 2:

- [1] Кондензна помпа (за източване на кондензна вода от вътрешното тяло)
- [2] Маркуч за кондензат
- [3] Дисплей
- [4] Решетка за входящ въздух
- [5] Приток на въздух
- [6] Изпускане на въздух

3.2 Дисплей на вътрешното тяло

Легенда към Фиг. 3:

- [1] LED-показание
- [2] Инфрочервен приемник на сигнали
- [3] Индикация на режима на работа
- [4] Индикация таймер
- [5] Ръчен работен режим
- [6] Индикация за предварително нагряване и размразяване
- [7] Алармена светлина



С бутона Режим на работа могат да бъдат избрани режимите на работа с последователността **Автоматичен режим на работа, Ръчен режим на охлаждане и Изключване**.

Бутон Ръчен режим

Режим на работа	Индикация	Показание на дисплей
Автоматичен режим на работа	Индикацията на режима на работа свети	Режим на охлаждане и отопление: зададена температура режим на вентилатор: температура в помещението
Ръчен режим на охлаждане	Индикацията на режима на работа мига	След 30 минути принудително охлаждане при силна вентилация системата превключва самостоятелно в автоматичен режим на работа. Дистанционното управление е деактивирано по време на принудителното охлаждане.
Изключване	Всички индикации са изключени	Когато дисплеят бъде изключен, вътрешното тяло се изключва, а дистанционното управление се активира отново.

Табл. 4 Индикации на дисплей

3.3 Преглед : дистанционно управление

Бутони на дистанционното управление

→ Фиг. 3

Поз.	Бутон	Функция
1		Включване/изключване.
	Mode	Настройте работния режим.
2	SET	Избор на разширени работни функции.
	OK	Потвърдете избора.
		Настройте таймера.
		Повишаване на температурата.
		Намаляване на температурата.
3		Степен на вентилатора
	Swing	Настройка на функцията за накланяне.
		Индиректната въздушна струя е активна (Wind avoid me).
	Turbo	Бързо охлаждане/бързо загреване
	LED	Включване и изключване на дисплея на външното тяло и алармата (Mute Mode).

Табл. 5 Бутони на дистанционното управление

Показание на дистанционното управление

→ Фиг. 4

Поз.	Символ	Обяснение
1		Работна функция: функцията "Следвай ме" е активна (Follow Me); измерване на температурата при дистанционното управление.
		Информационна графика: безжична функция за управление
		Информационна графика: състояние на батерията
2		Работен режим: автоматичен режим
		Работен режим: режим на охлаждане
		Работен режим: режим на премахване на влага
		Работен режим: режим отопление
		Работен режим: работа на вентилатор
3		Показание на стойност: показва стандартно настроената температура, скоростта на вентилатора или (при активиран таймер) настройката на таймера.
		Информационна графика: показание за излъчване, светва, когато дистанционното управление изпраща сигнал към вътрешното тяло.
		Информационна графика: таймерът за включване/изключване е активен.
		Показание на стойност: показва актуалната степен на вентилатора. Има няколко различни степени на мощност (ленти) и настройка AUTO за автоматично управление.
4		Информационна графика: автоматичната функция за вертикално наклоняване е активна (нагоре/надолу). Алтернативно индикация на актуалната позиция на хоризонталните ламели за въздушния поток.
		Информационна графика: бързо охлаждане/бързо загряване е активно.

Табл. 6 Символи на дисплея

3.4 Използване на дистанционното управление

Обхватът на сигнала е 8 m. Стоящи на пътя предмети или използването на определени осветителни тела в същото помещение може да повлияе на преноса на сигнала.

- ▶ Насочете дистанционното управление към прозореца за прием на сигнал на уреда и натиснете желания бутон. Уредът издава звуков сигнал, когато приема сигнал.

УКАЗАНИЕ

Безупречната функция на дистанционното управление може да се воли за постоянно.

- ▶ Не излагайте дистанционното управление на директна слънчева светлина.
- ▶ Не оставяйте дистанционното управление в близост до отопление.
- ▶ Пазете дистанционното управление от влага и удари.

3.5 Настройка на основния режим на работа

Включване/изключване на уреда

- ▶ Натиснете бутона , за да включите или изключите уреда. Уредът стартира в настроен работен режим или се изключва. Повторното включване е възможно едва след известно време с цел защита на уреда.

Също и в изключено състояние могат да се извършат настройки. Уредът запазва настройките, също и при прекъсване на електрозахранването.



След изключване уредът остава в режим на готовност.



След прекъсване на електрозахранването уредът се рестартира автоматично. Това може да доведе до противоречиви индикации, които се отстраняват автоматично по време на обслужването.

Автоматичен режим на работа

В автоматичен режим уредът превключва автоматично между режим на отопление, охлаждане, вентилатор и премахване на влагата в зависимост от настроената температура.

- ▶ Натискайте бутона **Mode**, докато на дисплея се покаже .
- ▶ Настройте желаната температура с бутоните и .



В автоматичен режим степента на вентилатора не може да се настройва.

Режим на охлаждане

- ▶ Натискайте бутона **Mode**, докато на дисплея се покаже .
- ▶ Натискайте бутона дотогава, докато бъде достигната желаната скорост на вентилатора.
- ▶ Настройте желаната температура с бутоните и .

Работа на вентилатора

- ▶ Натискайте бутона **Mode**, докато на дисплея се покаже .
- ▶ Натискайте бутона дотогава, докато бъде достигната желаната степен на вентилатора. За автоматично управление може да се избере **AUTO**.



В режим на работа на вентилатора температурата не може да се настройва или показва.





Режим на премахване на влага

- ▶ Натискайте бутона **Mode**, докато на дисплея се покаже .
- ▶ Настройте желаната температура с бутоните и .



В режим за премахване на влага степента на вентилатора не може да се настройва.

Режим на отопление

- ▶ Натискайте бутона **Mode**, докато на дисплея се покаже .
- ▶ Настройте желаната температура с бутоните  и .
- ▶ Натискайте бутона  дотогава, докато бъде достигната желаната скорост на вентилатора.



При много ниски външни температури отоплителната мощност на климатичната инсталация е възможно да не достига. Ние препоръчваме да включите допълнителен топлогенератор.

3.6 Запазване на позицията на ламелите за въздушната струя

Когато уредът се стартира наново след прекъсване на електрозахранването, ламелите за въздушната струя се връщат автоматично в последно настроената позиция. С бутона **Ръчен режим** на вътрешното тяло се нулира настройката на ламелите за въздушната струя.







Ъгълът на хоризонталните ламели за въздушната струя не трябва да е твърде малък, тъй като може да се образува конденз, който се оттича в уреда.





3.7 Настройка на таймера

Таймери за включване и изключване могат да бъдат настроени от 0 до 24 часа, за първите 10 часа с размер на стъпката от 30 минути, а след това с размер на стъпката 1 час. Чрез настройване на 0 часа таймерът прекъсва.

Настройка на таймер за включване

- ▶ Натиснете бутона  дотогава, докато се покаже символът .
- ▶ Натискайте бутона  или , за да настроите желания час. След кратко време настройката се приема.

Настройка на таймер за изключване

- ▶ Натиснете бутона  дотогава, докато се покаже символът .
- ▶ Натискайте бутона  или , за да настроите желания час. След кратко време настройката се приема.

Прекъсване на таймер

- ▶ С бутона  изберете съответния таймер.
- ▶ Настройте 0,0 часа. След кратко време таймерът прекъсва.

Комбиниране на таймери

Двата таймера могат да се настройват едновременно. Всеки таймер може да се програмира така, че да се активира преди другия.

- ▶ Настройте таймера за включване и изключване. Настройките се комбинират автоматично.

Актуално време	13:00 ч
Настройка на таймер за включване	4,0 ч
Настройка на таймер за изключване	8,5 ч
Време за включване	17:00 ч
Време за изключване	21:30 ч

Табл. 7 Пример



Таймерите за включване и изключване не могат да бъдат програмирани така, че уредът да работи с различни температури или други настройки.

3.8 Други функции

3.8.1 Настройка на функцията за накланяне

УКАЗАНИЕ

Ако ламелите за въздушни поток по време на режим на охлаждане останат в най-долната позиция за дълго време, може да потече конденз. Ръчното вертикално регулиране на ламелите за въздушния поток може да доведе до неизправности.

- ▶ За вертикално регулиране на ламелите за въздушния поток използвайте само дистанционното управление.

Автоматично вертикално накланяне (нагоре/надолу)

- ▶ Натискайте бутона **Swing** дотогава, докато се покаже символът .
- ▶ За да прекратите автоматичното вертикално накланяне: натиснете отново бутона **Swing**.

Позиция за почистване

За по-лесно почистване ламелите за въздушния поток могат да бъдат поставени в специална позиция (в зависимост от модела).

- ▶ При изключен уред задръжте бутоните **Mode** и **Swing** натиснати едновременно за една секунда.
- ▶ За да напуснете позицията за почистване: задръжте отново натиснати двата бутона заедно.

3.8.2 Превключване на показанието и алармата (Mute Mode)

- ▶ За да включите или изключите дисплея на вътрешното тяло: натиснете бутона **LED**.
- ▶ За да покажете температурата в помещението: задръжте натиснат бутона **LED** за 5 секунди.
- ▶ За да покажете настроената температура: задръжте натиснат бутона **LED** за още 5 секунди.

3.8.3 Бързо охлаждане/бързо загряване

При бързо охлаждане/бързо загряване вътрешното тяло работи с максимална мощност, за да загрее или охлади бързо помещението.

- ▶ Бързо охлаждане: включете режима за охлаждане и натиснете бутона **Turbo**.
- ▶ Бързо загряване: включете режима за отопление и натиснете бутона **Turbo**.

Прекратяване на функцията:

- ▶ Натиснете отново бутона **Turbo**.

3.8.4 Индиректен въздушен поток (Wind avoid me)

- ▶ За активиране на индиректната въздушна струя: натиснете бутона .

Тази функция предотвратява директен въздушен поток към тялото.





Функцията е налична само в режим на охлаждане, режим на премахване на влага и режим на работа с вентилатор.

3.8.5 Блокировка на бутоните

С блокировката на бутоните бутоните на дистанционното управление могат да бъдат блокирани.

- ▶ За да включите/изключите блокировката на бутоните: натиснете едновременно бутона **Clean** и бутона **Turbo** за 5 секунди. При активирана блокировка на бутоните дисплей показва символа .

3.8.6 Разширени работни функции

- ▶ Натиснете бутона **Set**.
- ▶ Изберете функцията с бутона **Set** или бутоните **^**, **v**.
 -  = функция "Следвай ме"
 -  = безжична функция за управление
- ▶ Потвърдете избора с **OK**.

Прекратяване на функцията:

- ▶ Повторете стъпките по-горе.

Функция "Следвай ме" (Follow Me)

Тази функция активира дистанционното управление на текущото му място за измерване на температурата на 3 интервала. Вътрешното тяло сега се управлява в зависимост от тези измерени стойности.



Функцията е налична само в режим на охлаждане, режим на отопление и автоматичен режим.



Функцията "Следвай ме" се предлага само за CL5000iU 4CC 35 E и CL5000iU 4CC 53 E. Не се предлага за другите модели.

Безжична функция за управление

Тази функция служи за осъществяване на връзка чрез WLAN.



За свързването с WLAN е необходим вграден IP гейтуей (опционална принадлежност).

4 Техническо обслужване



ВНИМАНИЕ

Опасност поради токов удар или подвижни части

- ▶ Преди всички работи по поддръжката прекъсвайте електрическото захранване.
- ▶ Непосочени тук стъпки за поддръжка трябва да се извършват само от оторизирана сервизна фирма.

4.1 Смяна на батериите

Нуждаете се от 2 батерии с размер AAA. Използването на презареждащи се батерии не се препоръчва.

- ▶ Свалете капачето на отделението за батериите (→ Фиг. 5).
- ▶ Поставете нови батерии и внимавайте за правилната полярност.
- ▶ Поставете отново капачето на отделението за батериите.

4.2 Почистване на уреда и дистанционното управление

УКАЗАНИЕ

Повреди на уреда вследствие на неправилно почистване!

- ▶ Не пръскайте или поливайте директно с вода.
- ▶ Не използвайте гореща вода, абразивен прах или силни разтворители.
- ▶ За почистване избършете вътрешното тяло и дистанционното управление с мека кърпа.
- ▶ Поверявайте почистването на външното тяло само на оторизирана сервизна фирма.

4.3 Почистване на въздушния филтър

УКАЗАНИЕ

Въздушният филтър може да се деформира под пряка слънчева светлина.

- ▶ Не излагайте въздушния филтър на пряка слънчева светлина.

Проверявайте въздушните филтри на всеки 2 седмици и ги почиствайте, ако е необходимо. Винаги ги почиствайте преди и след по-продължително извеждане от експлоатация.

- ▶ Отворете решетката на входа за въздух.
- ▶ Извадете въздушния филтър.
- ▶ Почистете въздушния филтър или с прахосмукачка, или с топла вода и мек почистващ препарат, изплакнете и изсушете на сянка.



Когато почиствате филтъра с вода, външната страна на решетката на входа за въздуха трябва да сочи надолу и надалеч от водната струя, а при почистване с прахосмукачка – нагоре и към прахосмукачката.

4.4 По-продължително извеждане от експлоатация

Преди по-продължително извеждане от експлоатация:

- ▶ Почистете въздушния филтър.
- ▶ Активирайте самопочистването на вътрешното тяло с бутона **Clean**.
- ▶ След самопочистването включете режима на работа с вентилатор, докато вътрешното тяло изсъхне.
- ▶ Изключете вътрешното тяло и го разединете от електрическото захранване.
- ▶ Извадете батериите от дистанционното управление.
- ▶ Защитете уредите от прах.

5 Отстраняване на неизправности

5.1 Неизправности с показание (Self diagnosis function)

Ако по време на работа се появи неизправност, светодиодите мигат за по-продължително време или дисплеят показва код на неизправност (напр. EH 02).

Ако възникне неизправност за повече от 10 минути:

- ▶ Прекъснете захранването с напрежение за кратко време и включете отново вътрешното тяло.

Когато дадена неизправност не може да бъде отстранена:

- ▶ Обадете се на сервизния център и съобщете кода на неизправността, както и данните на уреда.

5.2 Неизправности без показание

Ако по време на работа възникнат неизправности, които не могат да бъдат отстранени:

- ▶ Обадете се на сервизния център и информирайте за неизправността, както и данните на уреда.

Неизправност.	Възможна причина
Мощността на вътрешното тяло е твърде слаба.	<p>Температурата е настроена твърде високо или твърде ниско.</p> <p>Въздушният филтър е замърсен и трябва да бъде почистен.</p> <p>Неблагоприятно влияние на околната среда върху вътрешното тяло, напр. поради препятствия пред въздушните отвори на уредите, поради отворени врати/прозорци в помещението или поради силни топлинни източници в помещението.</p> <p>Безшумният режим е активиран и предотвратява използването на пълната мощност.</p>
Вътрешното тяло не включва.	<p>Вътрешното тяло има защитен механизъм срещу претоварване. Може да отнеме 3 минути, преди да е възможно повторно стартиране на вътрешното тяло.</p> <p>Батериите на дистанционното управление са изтощени.</p> <p>Таймерът е включен.</p>
Работният режим сменя от охлаждане или отопление на работа с вентилатор.	<p>Вътрешното тяло променя работния режим, за да предотврати образуването на скреж.</p> <p>Настроената температура е достигната преждевременно.</p>
Вътрешното тяло генерира бяла мъгла.	<p>Във влажни региони голяма разлика в температурата между въздуха в помещението и климатизирания въздух може да причини бяла мъгла.</p>
Вътрешното тяло и външното тяло генерират бяла мъгла.	<p>Ако след автоматичното размразяване заработи директно режим отопление, поради увеличената влажност на въздуха може да се образува бяла мъгла.</p>
Вътрешното тяло и външното тяло издават шумове.	<p>Тих съскащ шум по време на работа е нормален. Дължи се на протичането на хладилен агент.</p> <p>Може да възникне свистящ звук, защото металните и пластмасовите части на уреда се разширяват или свиват при загряване/охлаждане.</p> <p>Външното тяло издава различни шумове по време на работа, които са нормални.</p>
Вътрешното тяло или външното тяло изхвърля прах.	<p>При по-продължителни периоди на извеждане от експлоатация в уредите може да се събере прах, ако те не бъдат покрити.</p>
Лоша миризма по време на работа.	<p>В уредите могат да навлязат и да бъдат разпространени лоши миризми от въздуха.</p> <p>Въздушният филтър може да е мухлясал и трябва да се почисти.</p>
Вентилаторът на външното тяло не работи постоянно.	<p>За оптимална работа вентилаторът се управлява вариращо.</p>
Работата е неравномерна или непредвидима, или вътрешното тяло не реагира.	<p>Интерференции от мобилни радио кули или чужди сигнални усилватели могат да повлияят на вътрешното тяло.</p> <p>▶ Изключете и отново включете електрозахранването.</p>
Насочващата клапа за въздух или ламелите за въздушния поток не се движат правилно.	<p>Въздушната клапа за въздух или ламелите за въздушния поток са били регулирани с ръка или не са монтирани правилно.</p> <p>▶ Изключете електрозахранването и проверете дали компонентите са фиксирани правилно.</p> <p>▶ Включете отново електрозахранването.</p>

Табл. 8

6 Защита на околната среда и депониране като отпадък

Опазването на околната среда е основен принцип на групата Bosch. За Bosch качеството на продуктите, ефективността и опазването на околната среда са равнопоставени цели. Законите и наредбите за опазване на околната среда се спазват стриктно.

За опазването на околната среда използваме най-добрата възможна техника и материали, като отчитаме аргументите от гледна точка на икономическата рентабилност.

Опаковка

По отношение на опаковката ние участваме в специфичните системи за утилизация, гарантиращи оптимално рециклиране. Всички използвани опаковъчни материали са екологично чисти и могат да се използват многократно.

Излязъл от употреба уред

Бракуваните уреди съдържат ценни материали, които трябва да се подложат на рециклиране.

Конструктивните възли се отделят лесно. Пластмасовите детайли са обозначени. По този начин различните конструктивни възли могат да се сортират и да се предадат за рециклиране или изхвърляне като отпадъци.

Излезли от употреба електрически и електронни уреди



Този символ означава, че продуктът не трябва да се изхвърля заедно с други отпадъци, а трябва да бъде предаден на съответните места за обработка, събиране, рециклиране и изхвърляне на отпадъци.

Символът важи за страните с разпоредби относно електронните устройства, като например Директива 2012/19/ЕС относно отпадъци от електрическо и електронно оборудване (ОЕЕО). Тези разпоредби определят рамковите условия, които са в сила в съответната държава за предаването като отпадък и рециклирането на стари електронни устройства.

Тъй като електронните уреди може да съдържат опасни вещества, те трябва да бъдат рециклирани отговорно с цел свеждането до минимум на възможните щети за околната среда и опасностите за човешкото здраве. В допълнение на това рециклирането на електронни отпадъци допринася и за запазването на природните ресурси.

За допълнителна информация относно утилизацията на стари електрически и електронни уреди, молим да се обърнете към отговорния орган на място, към местното сметосъбирателно дружество или към търговеца, от когото сте закупили продукта.

Повече информация ще намерите тук:

www.bosch-homecomfortgroup.com/de/unternehmen/rechtliche-themen/weee/

Батерии

Батериите не трябва да се изхвърлят в битовата смет. Употребявани батерии трябва да се изхвърлят от местните организации за събиране на отпадъци.

Хладилен агент R32



Уредът съдържа флуориран парников газ R32 (парников потенциал 675¹⁾) с ниска горимост и ниска отровност (A2L или A2).

Съдържащото се количество е посочено върху табелката с техническите данни на външното тяло.

Хладилните агенти са опасни за околната среда и трябва да се събират и изхвърлят отделно.

7 Политика за защита на данните



Ние, **Роберт Бош ЕООД, бул. Черни връх 51 Б, 1407 София, България**, обработваме технически данни за продукта и инсталацията, данни за връзка, комуникационни данни, данни за регистрацията на продукта и данни за историята на клиента, с цел да осигурим функционалността на продукта (ОРЗД,

чл. 6, алинея 1, буква б), да изпълняваме нашите задължения за експлоатационен надзор на продукта, безопасност на продукта и от съображения за безопасност (ОРЗД, чл. 6, алинея 1, буква е), за защита на нашите права във връзка с въпроси, свързани с гаранцията и регистрацията на продукта (ОРЗД, чл. 6, алинея 1, буква е), както и за анализирание на дистрибуцията на нашите продукти и предоставяне на индивидуални и специфични за продукта информации и оферти (ОРЗД, чл. 6, алинея 1, буква е). За предоставяне на услуги като продажби и маркетингови услуги, управление на договори, обработка на плащания, програмиране, хостинг на данни и услуги за телефонна гореща линия можем да поверяваме и предаваме данни на външни доставчици на услуги и/или дъщерни дружества на Bosch съгласно § 15 и следв. на германския Закон за акционерните дружества. В някои случаи, но само ако е осигурена адекватна защита на данните, личните данни могат да се предават на получатели, намиращи се извън Европейската икономическа зона. Допълнителна информация се предоставя при поискване. Можете да се свържете с корпоративното длъжностно лице по защитата на данните на адрес: Data Protection Officer, Information Security and Privacy (C/ISP), Robert Bosch GmbH, Postfach 30 02 20, 70442 Stuttgart, Germany.

Имате право по всяко време да възразите срещу обработката на Вашите лични данни въз основа на ОРЗД, чл. 6, алинея 1, буква е, на основания, свързани с Вашата конкретна ситуация или свързани с целите на директния маркетинг. За да упражните Вашите права, моля, свържете се с нас чрез **DPO@bosch.com**. За да получите повече информация, моля, сканирайте QR кода.

1) въз основа на Приложение I на Разпоредба (ЕС) № 517/2014 на Европейския парламент и на Съвета от 16 април 2014 г.

Obsah

1	Vysvětlení symbolů a bezpečnostní pokyny	10
1.1	Použité symboly	10
1.2	Všeobecné bezpečnostní pokyny	10
1.3	Poznámky k tomuto návodu	11
2	Údaje o výrobku	11
2.1	Prohlášení o shodě	11
2.2	Technické údaje dálkového ovládání	11
2.3	Rozsah provozních teplot	11
3	Obsluha	12
3.1	Konstrukční řešení zařízení	12
3.2	Displej vnitřní jednotky	12
3.3	Přehledné uspořádání dálkového ovládání	12
3.4	Použití dálkového ovládání	12
3.5	Nastavení hlavního provozního režimu	13
3.6	Polohová paměť lamel pro proudění vzduchu	13
3.7	Nastavení časovače	13
3.8	Další funkce	13
3.8.1	Nastavení směru proudění vzduchu	13
3.8.2	Přepínání zobrazení a poplašného bzučáku (Mute Mode)	14
3.8.3	Rychlé ochlazení/rychlý ohřev	14
3.8.4	Nepřímý proud vzduchu (Wind avoid me)	14
3.8.5	Blokování tlačítek	14
3.8.6	Pokročilé provozní funkce	14
4	Údržba	14
4.1	Výměna baterií	14
4.2	Čištění zařízení a dálkového ovládání	14
4.3	Čištění vzduchového filtru	14
4.4	Delší odstavení z provozu	14
5	Odstraňování poruch	15
5.1	Zobrazované poruchy (Self diagnosis function)	15
5.2	Poruchy bez zobrazení	15
6	Ochrana životního prostředí a likvidace odpadu	16
7	Informace o ochraně osobních údajů	16

1 Vysvětlení symbolů a bezpečnostní pokyny

1.1 Použité symboly

Výstražné pokyny

Signální výrazy označují druh a závažnost následků, které mohou nastat, nebudou-li dodržena opatření k odvrácení nebezpečí.

Následující signální výrazy jsou definovány a mohou být použity v této dokumentaci:



NEBEZPEČÍ

NEBEZPEČÍ znamená, že dojde k těžkým až život ohrožujícím újmám na zdraví osob.



VAROVÁNÍ

VAROVÁNÍ znamená, že může dojít k těžkým až život ohrožujícím újmám na zdraví osob.



UPOZORNĚNÍ

UPOZORNĚNÍ znamená, že může dojít k lehkým až středně těžkým újmám na zdraví osob.





OZNÁMENÍ

OZNÁMENÍ znamená, že může dojít k materiálním škodám.

Důležité informace



Důležité informace neobsahující ohrožení člověka nebo materiálních hodnot jsou označeny zobrazeným informačním symbolem.

Symbol	Význam
	Varování před vznětlivými látkami: Chladivo R32 v tomto výrobku je plyn s nízkou hořlavostí a nízkou toxicitou (A2L nebo A2).
	Během instalačních a údržbových prací použijte ochranné rukavice.
	Údržbu by měla provádět kvalifikovaná osoba a dodržovat pokyny uvedené v návodu k údržbě.
	Při provozu nutno dodržovat pokyny uvedené v návodu k obsluze.

Tab. 1

1.2 Všeobecné bezpečnostní pokyny

Pokyny pro cílovou skupinu

Tento návod k obsluze je určen provozovatelům klimatizačních zařízení. Pokyny ve všech návodech souvisejících se zařízením musejí být dodrženy. Jejich nerespektování může vést k materiálním škodám, poškození zdraví osob nebo dokonce k ohrožení jejich života.

- ▶ Před zahájením obsluhy si přečtěte a uschovejte návody k obsluze všech komponent zařízení.
- ▶ Řiďte se bezpečnostními a výstražnými pokyny.

⚠ Použití v souladu se stanoveným účelem

Vnitřní jednotka je určena k instalaci v rámci budovy s připojením na venkovní jednotku a další systémové komponenty, např. regulace.

Venkovní jednotka je určena k instalaci mimo budovu s připojením na jednu nebo více vnitřních jednotek a další systémové komponenty, např. regulace.

Klimatizační jednotka je určena pouze pro komerční/soukromé použití, kde odchylky teplot od nastavených požadovaných hodnot nezpůsobují škody na zdraví živých tvorů nebo materiálů. Klimatizační jednotka není vhodná pro přesné nastavení a udržování požadované absolutní vlhkosti vzduchu.

Každé jiné použití se považuje za použití v rozporu s původním určením. Neodborné používání a škody, které z toho plynou, jsou vyloučeny z odpovědnosti.

K instalaci na speciálních místech (podzemní garáž, technické prostory, balkon nebo na libovolných, zpola otevřených plochách):

- ▶ Nejprve věnujte pozornost požadavkům na místo instalace v technické dokumentaci.

⚠ Všeobecná nebezpečí v souvislosti s chladivem

- ▶ Toto zařízení je naplněno chladivem. Plyné chladivo může při kontaktu s ohněm vytvářet jedovaté plyny.
- ▶ Údržbu a prohlídku systému svěřte pravidelně autorizované odborné firmě.
- ▶ Existuje-li podezření na vytékající chladivo, vyvětrejte důkladně místnost a informujte autorizovanou odbornou firmu.

⚠ Opravy a přestavby

Neodborné úpravy klimatizačních systémů mohou způsobit újmu na zdraví osob a/nebo materiální škody.

- ▶ Práci svěřte pouze autorizované odborné firmě.
- ▶ Neprovádějte žádné úpravy na venkovní a vnitřní jednotce ani na jiných dílech klimatizačního systému.
- ▶ Před veškerými pracemi v souvislosti s údržbou odpojte klimatizaci od napájení.

⚠ Poznámky k zacházení se systémem

Nesprávné používání klimatizace může poškodit vaše zdraví.

- ▶ Tělo nevystavujte na delší dobu přímo vzdušnému proudu.
- ▶ U kojenců, dětí, starších osob, lidí upoutaných na lůžko nebo osob zdravotně postižených zajistěte, aby teplota prostoru byla pro osoby nacházející se v místnosti vhodná.
- ▶ Do zařízení nikdy nezavádějte žádné předměty, mohli byste se zranit.

Nesprávné zacházení se zařízením může vést ke snížení výkonu a poškodit je nebo způsobit újmu na zdraví osob.

- ▶ Neblokujte vzduchové vstupy ani výstupy.
- ▶ Dveře a okna při provozu zavřete.
- ▶ Vnitřní jednotku chraňte před vniknutím vody.
- ▶ U montážního podstavce venkovní jednotky pravidelně kontrolujte, zda není opotřebený a zda je pevně usazený.
- ▶ Venkovní jednotku ničím nezatěžujte, např. předměty nebo osobami.
- ▶ Dbejte na to, aby v místě instalace vnitřní jednotky bylo minimum prachu, par a vlhkosti.
- ▶ V blízkosti zařízení nepoužívejte snadno vznětlivé plyny, např. ze sprejů.
- ▶ Pokud se vám zdá, že s klimatizační jednotkou není něco v pořádku (např. zápach po spálení, vadný kabel), okamžitě přerušete provoz a odpojte napájení.

⚠ Bezpečnost elektrických přístrojů pro domácí použití a podobné účely

Aby se zamezilo ohrožení elektrickými přístroji, platí podle EN 60335-1 tato pravidla:

„Tento přístroj mohou používat děti starší 8 let, jakož i osoby se sníženými fyzickými, smyslovými či mentálními schopnostmi nebo nedostatečnými zkušenostmi a znalostmi, pokud byly pod dohledem nebo ve vztahu k bezpečnému užívání přístroje poučeny a chápou nebezpečí, které jim z toho hrozí. Přístroj se nesmí stát předmětem dětské hry. Čištění a užívatelskou údržbu nesmějí provádět děti bez dohledu.“

„Dojde-li k poškození síťového kabelu, musí být za účelem zamezení vzniku ohrožení osob vyměněn výrobcem nebo jeho zákaznickým servisem či podobně kvalifikovanou osobou.“

1.3 Poznámky k tomuto návodu

Obrázky najdete souhrnně na konci tohoto návodu. Text obsahuje odkazy na obrázky.

Výrobky se v závislosti na modelu mohou od znázornění v tomto návodu lišit.

2 Údaje o výrobku

2.1 Prohlášení o shodě

Tento výrobek vyhovuje svou konstrukcí a provozními vlastnostmi příslušným evropským a národním požadavkům.

 Označením CE je prohlášena shoda výrobku se všemi použitelnými právními předpisy EU, které stanovují použití tohoto označení.

Úplný text prohlášení o shodě je k dispozici na internetu: www.bosch-homecomfort.cz.

2.2 Technické údaje dálkového ovládání

Elektrické napájení	Baterie 2 AAA
Dosah signálu	8 m
Dovolená teplota okolí	16... 30 °C

Tab. 2 Technické údaje dálkového ovládání

2.3 Rozsah provozních teplot

	Teplota prostoru	Venkovní teplota
Chlazení	16 ... 32 °C	-15... 50 °C
Vytápění	0 ... 30 °C	-15... 24 °C
Odvlhčení	10... 32 °C	

Tab. 3



Ochrana uvnitř tepelného čerpadla může zablokovat provoz zařízení při teplotách mimo výše uvedený rozsah.



Pokud je vlhkost vzduchu nižší než 80 %, může se na výstupu vzduchu tvořit kondenzace. Aby k tomu nedocházelo, otevřete co nejvíce lamely pro svislé směřování vzduchu vertikálně k podlaze a nastavte na ventilátoru vysoké otáčky.

3 Obsluha

3.1 Konstrukční řešení zařízení

Přehledné uspořádání vnitřní jednotky

Legenda k obr. 2:

- [1] Čerpadlo kondenzátu (k vypouštění kondenzátu z vnitřní jednotky)
- [2] Hadice na kondenzát
- [3] Displej
- [4] Mřížka přívodu vzduchu
- [5] Přívod vzduchu
- [6] Výstup vzduchu

3.2 Displej vnitřní jednotky

Legenda k obr. 3:

- [1] Indikace LED
- [2] Infračervený přijímač signálu
- [3] Zobrazení provozního stavu
- [4] Zobrazení časovače
- [5] Ruční provoz
- [6] Zobrazení přehřívání a rozmrazování
- [7] Kontrolka alarmu



Tlačítkem Ruční provoz je možné zvolit provozní režimy v pořadí **Automatický provoz, Ruční provoz chlazení a Vypnutí.**

Tlačítko Ruční provoz





Provozní režim	Zobrazení	Zobrazení na displeji
Automatický provoz	Zobrazení provozního stavu svítí	Provoz chlazení a vytápění: požadovaná teplota Provoz ventilátoru: teplota prostoru
Ruční provoz chlazení	Zobrazení provozního stavu bliká	Po 30 minutách nuceného chlazení při silné ventilaci přepne systém samočinně do automatického provozu. Během nuceného chlazení je dálkové ovládání deaktivované.
Vypnutí	Všechna zobrazení jsou vypnutá	Pokud se vypne displej, dojde k vypnutí vnitřní jednotky a dálkové ovládání se znovu aktivuje.



Tab. 4 Zobrazení displejové jednotky

3.3 Přehledné uspořádání dálkového ovládání

Tlačítka dálkového ovládání

→ obr. 3















Poz.	Tlačítko	Funkce
1		Zapnutí/vypnutí.
	Mode	Nastavení provozního režimu.
2	SET	Volba pokročilých provozních funkcí.
	OK	Potvrzení volby.
		Nastavení časovače.
		Zvýšení teploty.
		Snížení teploty.

Poz.	Tlačítko	Funkce
3		Stupeň ventilátoru
	Swing	Nastavení směru proudění vzduchu.
		Nepřímý proud vzduchu je aktivní (Wind avoid me).
	Turbo	Rychlé ochlazení/rychlý ohřev
	LED	Zapnutí a vypnutí displeje vnitřní jednotky a poplašného bzučáku (Mute Mode).

Tab. 5 Tlačítka dálkového ovládání

Zobrazení na dálkovém ovládání

→ obr. 4

Poz.	Symbol	Výklad
1		Provozní funkce: Funkce Následuj mne je aktivní (Follow Me); měření teploty na dálkovém ovládání.
		Informační ikona: Bezdrátová řídicí funkce
		Informační ikona: Stav baterie
2		Provozní režim: Automatický provoz
		Provozní režim: Provoz chlazení
		Provozní režim: Provoz odvlhčení
		Provozní režim: Provoz vytápění
		Provozní režim: Provoz ventilátoru
3		Zobrazení hodnoty: Zobrazuje standardně nastavenou teplotu, otáčky ventilátoru nebo (při aktivovaném časovači) nastavení časovače.
		Informační ikona: Indikace přenosu; rozsvítí se, vysílá-li dálkové ovládání signál do vnitřní jednotky.
		Informační ikona: Časovač zapnutí/vypnutí je aktivní.
		Zobrazení hodnoty: Indikuje aktuální stupeň ventilátoru. Existuje několik výkonových stupňů (sloupků) a nastavení AUTO pro automatické řízení.
	4	
		Informační ikona: Rychlé ochlazení/rychlý ohřev je aktivní.

Tab. 6 Symboly na displeji

3.4 Použití dálkového ovládání

Dosah signálu činí 8 m. Objekty stojící v jeho cestě nebo použití určitých zářivkových svítidel v těže místnosti mohou přenos signálu ovlivnit.

- ▶ Dálkové ovládání namířte na okénko pro příjem signálu a stiskněte požadované tlačítko.
Zařízení vydá pípavý tón, přijme-li signál.

OZNÁMENÍ

Bezchybná funkce dálkového ovládání může být trvale negativně ovlivněna.

- ▶ Dálkové ovládání nevystavujte přímému slunečnímu světlu.
- ▶ Dálkové ovládání neponechávejte v blízkosti vytápění.
- ▶ Dálkové ovládání chraňte před vlhkostí a nárazy.

3.5 Nastavení hlavního provozního režimu

Zapnutí/vypnutí zařízení

- ▶ Pro zapnutí nebo vypnutí zařízení stiskněte tlačítko . Zařízení se spustí v nastaveném provozním režimu nebo se vypne. Opětovné zapnutí je za účelem ochrany zařízení možné až po nějaké době.

Nastavení lze provádět i ve vypnutém stavu. Zařízení ukládá nastavení i při výpadku proudu.





Po vypnutí zůstane zařízení v pohotovostním provozu.



Po výpadku proudu se zařízení automaticky znovu spustí. To může vést k nesrovnalostem mezi indikacemi, které se automaticky odstraní během ovládání.

Automatický provoz





V automatickém provozu zařízení v závislosti na nastavené teplotě automaticky přepíná mezi provozem topení, chlazení, ventilátoru a odvlhčení.

- ▶ Tlačítko **Mode** stiskněte tolikrát, dokud se na displeji nezobrazí .
- ▶ Požadovanou teplotu nastavte tlačítky  a .





V automatickém provozu nelze nastavovat stupeň ventilátoru.

Provoz chlazení

- ▶ Tlačítko **Mode** stiskněte tolikrát, dokud se na displeji nezobrazí .
- ▶ Stiskněte tlačítko  tolikrát, dokud není dosažena požadovaná rychlost ventilátoru.
- ▶ Požadovanou teplotu nastavte tlačítky  a .



Provoz ventilátoru

- ▶ Tlačítko **Mode** stiskněte tolikrát, dokud se na displeji nezobrazí .
- ▶ Stiskněte tlačítko  tolikrát, dokud není dosažen požadovaný stupeň ventilátoru. Pro automatické řízení lze zvolit **AUTO**.



V provozu ventilátoru nelze nastavit nebo zobrazit teplotu.





Provoz odvlhčení

- ▶ Tlačítko **Mode** stiskněte tolikrát, dokud se na displeji nezobrazí .
- ▶ Požadovanou teplotu nastavte tlačítky  a .



V provozu odvlhčení nelze nastavovat stupeň ventilátoru.

Provoz vytápění

- ▶ Stiskněte tlačítko **Mode**, dokud se na displeji nezobrazí .
- ▶ Požadovanou teplotu nastavte tlačítky  a .
- ▶ Stiskněte tlačítko  tolikrát, dokud není dosažena požadovaná rychlost ventilátoru.



Při velmi nízkých venkovních teplotách nemusí být eventuálně topný výkon klimatizace dostačující. Doporučujeme připojit další zdroje tepla.

3.6 Polohová paměť lamel pro proudění vzduchu

Pokud se zařízení opět spustí po výpadku proudu, vrátí se lamely pro proudění vzduchu zpět do své naposledy nastavené polohy. Tlačítkem **Ruční provoz** na vnitřní jednotce se obnoví nastavení lamel pro proudění vzduchu.







Úhel horizontálních lamel pro proudění vzduchu by se neměl nastavit příliš malý, protože by se tvořil kondenzát, který může odkapávat do zařízení.





3.7 Nastavení časovače

Časové spínače pro zapnutí a vypnutí lze nastavovat od 0 do 24 hodin, pro prvních 10 hodin v krocích po 30 minutách, poté v krocích po 1 hodině. Nastavením 0 hodin se časový spínač zruší.

Nastavení časovače zapnutí

- ▶ Tlačítko  stiskněte tolikrát, dokud nezobrazí symbol .
- ▶ Stiskněte tlačítko  nebo  pro nastavení požadovaného času. Po krátké době je nastavení převzato.

Nastavení časovače vypnutí

- ▶ Tlačítko  stiskněte tolikrát, dokud nezobrazí symbol .
- ▶ Stiskněte tlačítko  nebo  pro nastavení požadovaného času. Po krátké době je nastavení převzato.

Zrušení časovače

- ▶ Tlačítkem  zvolte příslušný časovač.
- ▶ Nastavte 0.0 hodin. Po krátkém čase se časovač zruší.

Kombinace časovačů

Oba časovače lze nastavovat současně. Každý časovač lze naprogramovat tak, aby se aktivoval před druhým časovačem.

- ▶ Nastavte časovače pro zapnutí a vypnutí. Nastavení se kombinují automaticky.

Aktuální čas	13:00 hod
Nastavení časovače zapnutí	4,0 h
Nastavení časovače vypnutí	8,5 h
Čas zapnutí	17:00 hod
Čas vypnutí	21:30 hod

Tab. 7 Příklad



Časovače pro zapnutí a vypnutí nelze naprogramovat k tomu, aby zařízení pracovalo s různými teplotami nebo s jinými nastaveními.

3.8 Další funkce

3.8.1 Nastavení směru proudění vzduchu

OZNÁMENÍ

Setrvává-li lamela pro proudění vzduchu během provozu chlazení po delší dobu v nejnižší poloze, může vytékat kondenzát. Ručně prováděné přestavování lamely pro proudění vzduchu může způsobit poruchy.

- ▶ Pro přestavení lamely pro proudění vzduchu používejte pouze dálkové ovládání.

Automatické svíslé směrování vzduchu (nahoru/dolů)

- ▶ Tlačítko **Swing** stiskněte tolikrát, dokud se nezobrazí symbol .
- ▶ Pro ukončení automatického svíslého vychýlení stiskněte znovu tlačítko **Swing**.

Čistící poloha

Pro usnadnění čištění lze lamelu pro proudění vzduchu uvést do zvláštní polohy (podle modelu).

- ▶ Při vypnutém zařízení stiskněte současně tlačítka **Mode** a **Swing** a podržte jednu sekundu.
- ▶ Pro opuštění čistící polohy znovu stiskněte a podržte obě tlačítka.

3.8.2 Přepínání zobrazení a poplašného bzučáku (Mute Mode)

- ▶ Pro vypnutí displeje na vnitřní jednotce a poplašného bzučáku stiskněte tlačítko **LED**.
- ▶ Pro zobrazení aktuální teploty prostoru stiskněte a podržte tlačítko **LED** na 5 vteřin.
- ▶ Pro zobrazení nastavené teploty stiskněte tlačítko **LED** a podržte je dalších 5 sekund stisknuté.

3.8.3 Rychlé ochlazení/rychlý ohřev

Při rychlém ochlazení/ohřevu pracuje vnitřní jednotka na maximální výkon, aby místnost rychle vytopila nebo ochladila.

- ▶ Rychlé ochlazení: Zapněte provoz chlazení a stiskněte tlačítko **Turbo**.
- ▶ Rychlý ohřev: Zapněte provoz vytápění a stiskněte tlačítko **Turbo**.

Ukončení funkce:

- ▶ Stiskněte znovu tlačítko **Turbo**.

3.8.4 Nepřímý proud vzduchu (Wind avoid me)

- ▶ Pro aktivaci nepřímého proudu vzduchu: stiskněte tlačítko .

Tato funkce zabraňuje přímému proudění vzduchu na těleso.





Funkce je k dispozici pouze v provozu chlazení, provozu odvlhčení a při provozu ventilátoru.

3.8.5 Blokování tlačítek

Pomocí funkce Blokování tlačítek lze zablokovat tlačítka dálkového ovládání.

- ▶ Pro zapnutí/vypnutí blokování tlačítek: stiskněte současně tlačítko **Clean** a tlačítko **Turbo** a podržte 5 sekund.
- ▶ Při aktivovaném blokování tlačítek zobrazuje displej symbol .

3.8.6 Pokročilé provozní funkce

- ▶ Stiskněte tlačítko **Set**.
- ▶ Funkci zvolte tlačítkem **Set** nebo tlačítky **^**, **v**.
 -  = Funkce Následuj mne
 -  = Bezdrátová řídicí funkce
- ▶ Volbu potvrďte tlačítkem **OK**.

Ukončení funkce:

- ▶ Kroky opakujte odshora.

Funkce Následuj mne (Follow Me)

Tato funkce aktivuje dálkové ovládání v aktuálním stanovišti pro měření teploty v intervalech 3 minut. Vnitřní jednotka je nyní řízena v závislosti na těchto naměřených hodnotách.



Funkce je k dispozici pouze v provozu chlazení, provozu vytápění a v automatickém provozu.



Funkce Následuj mne je k dispozici pouze pro CL5000iU 4CC 35 E a CL5000iU 4CC 53 E. Pro jiné modely není k dispozici.

Bezdrátová řídicí funkce

Tato funkce slouží k navázání spojení prostřednictvím WLAN.



Pro spojení s WLAN je zapotřebí zabudovaná IP brána (volitelné příslušenství).

4 Údržba



UPOZORNĚNÍ

Nebezpečí úrazu elektrickým proudem nebo pohybujícími se díly

- ▶ Před veškerou údržbou přerušete napájení.
- ▶ Úkony spojené s údržbou, které zde nejsou uvedeny, pověřte pouze autorizovanou odbornou firmou.

4.1 Výměna baterií

Potřeba budete 2 baterie typu AAA. Používání nabíjecích baterií se nedoporučuje.

- ▶ Sejměte kryt prostoru pro baterie (→ obr. 5).
- ▶ Vložte nové baterie a dbejte na správnou polaritu.
- ▶ Kryt prostoru pro baterie opět nasadte.

4.2 Čištění zařízení a dálkového ovládání

OZNÁMENÍ

Možnost poškození zařízení v důsledku neodborného čištění!

- ▶ Na zařízení nestříkejte ani nelijte vodu.
- ▶ Nepoužívejte horkou vodu, prášek na drhnutí nebo silná rozpouštědla.
- ▶ Vnitřní jednotku a dálkové ovládání při čištění otírejte mírně navlhčeným hadříkem.
- ▶ Čištěním venkovní jednotky pověřte pouze autorizovanou odbornou firmou.

4.3 Čištění vzduchového filtru

OZNÁMENÍ

Vzduchový filtr se na přímém slunečním světle může deformovat.

- ▶ Vzduchový filtr nevystavujte přímému slunečnímu světlu.

Vzduchové filtry zkontrolujte každé 2 týdny a v případě potřeby je vyčistěte. Před a po delším odstavení z provozu je vždy vyčistěte.

- ▶ Otevřete mřížku přívodu vzduchu.
- ▶ Vyměňte vzduchové filtry.
- ▶ Vzduchové filtry vyčistěte vysavačem nebo teplou vodou s jemným čistícím prostředkem, vypláchněte a nechte ve stínu uschnout.



Pokud se filtr čistí vodou, měla by vnější strana mřížky přívodu vzduchu směřovat dolů a od proudu vody, při čištění vysavačem nahoru a k vysavači.

4.4 Delší odstavení z provozu

Před delším odstavením z provozu:

- ▶ Vyčistěte vzduchový filtr.
- ▶ Tlačítkem **Clean** aktivujte samočištění vnitřní jednotky.
- ▶ Po samočištění zapněte provoz ventilátoru, dokud se vnitřní jednotka nevysuší.
- ▶ Vnitřní jednotku vypněte a odpojte od napájení.
- ▶ Z dálkového ovládání vyjměte baterie.
- ▶ Zařízení chraňte před prachem.

5 Odstraňování poruch

5.1 Zobrazované poruchy (Self diagnosis function)

Pokud během provozu dojde k poruše, blikají po delší dobu kontrolky LED nebo se na displeji objeví poruchový kód (např. EH 02).

Pokud porucha trvá déle než 10 minut:

- ▶ Přeřete na krátkou dobu napájení a vnitřní jednotku opět zapněte.

Pokud poruchu nelze odstranit:

- ▶ Spojte se telefonicky se zákaznickým servisem a sdělte jim poruchový kód a data zařízení.

5.2 Poruchy bez zobrazení

Pokud dojde během provozu k poruchám, které nelze odstranit:

- ▶ Spojte se telefonicky se zákaznickým servisem a sdělte poruchu a data zařízení.

Porucha	Možná příčina
Výkon vnitřní jednotky je příliš slabý.	Teplota je nastavena příliš vysoko nebo příliš nízko. Vzduchový filtr je znečištěný a nutno jej vyčistit. Nepříznivý vliv okolí na vnitřní jednotku, např. kvůli překážkám před vzduchovými otvory zařízení, kvůli otevřeným dveřím/oknům v místnosti nebo kvůli silným zdrojům tepla v místnosti. Je aktivován tichý provoz a zabraňuje využití plného výkonu.
Vnitřní jednotka se nezapíná.	Vnitřní jednotka má ochranný mechanismus proti přetížení. Může trvat 3 minuty, než bude možné vnitřní jednotku znovu spustit. Baterie dálkového ovládání jsou vybité. Je zapnutý časovač.
Provozní režim přepíná z chlazení nebo vytápění na provoz ventilátoru.	Vnitřní jednotka mění provozní režim, aby zamezila tvorbě námrazy. Nastavená teplota je předběžně dosažena.
Vnitřní jednotka vytváří bílou mlhu.	Ve vlhkých oblastech může větší teplotní rozdíl mezi vzduchem z prostoru a klimatizovaným vzduchem způsobit tvorbu bílé mlhy.
Vnitřní jednotka a venkovní jednotka vytvářejí bílou mlhu.	Pokud po automatickém rozmrazování běží přímo provoz vytápění, může kvůli zvýšené vlhkosti vzduchu vznikat bílá mlha.
Vnitřní jednotka a venkovní jednotka jsou hlučné.	Tichý syčivý zvuk během provozu je normální. Je způsoben průtokem chladiva. Skřípavý zvuk se může vyskytnout proto, že se kovové a plastové díly zařízení při vytápění/chlazení roztahují nebo smršťují. Venkovní jednotka vytváří během provozu různé další zvuky, které jsou normální.
Vnitřní jednotka a venkovní jednotka emitují prach.	Při delších obdobích odstavení z provozu se prach může usazovat v zařízeních, pokud se nezakryjí.
Nepříjemný zápach během provozu.	Do zařízení se mohou dostávat nepříjemné zápachy a šířit se dál. Vzduchový filtr může být zplesnivělý a nutno jej vyčistit.
Ventilátor venkovní jednotky neběží trvale.	Za účelem optimálního provozu je ventilátor řízen rozdílně.
Provoz je nepravidelný nebo nepředvídatelný nebo vnitřní jednotka nereaguje.	Interference radiokomunikačních věží nebo cizích zesilovačů signálu mohou vnitřní jednotku ovlivňovat. ▶ Vypněte a znovu zapněte napájení.
Usměrňovač vzduchového proudu nebo lamela pro proudění vzduchu se nepohybují správně.	Usměrňovač vzduchového proudu nebo lamela pro proudění vzduchu byly přestavovány ručně nebo byly nesprávně namontovány. ▶ Vypněte napájení a zkontrolujte, zda jsou díly správně zaklapnuté. ▶ Znovu zapněte napájení.

Tab. 8

6 Ochrana životního prostředí a likvidace odpadu

Ochrana životního prostředí je podniková zásada skupiny Bosch. Kvalita výrobků, hospodárnost provozu a ochrana životního prostředí jsou rovnocenné cíle. Zákony a předpisy týkající se ochrany životního prostředí jsou přísně dodržovány.

K ochraně životního prostředí používáme s důrazem na hospodárnost nejlepší možnou technologii a materiály.

Balení

Obaly, které používáme, jsou v souladu s recyklačními systémy příslušných zemí zaručujícími jejich optimální opětovné využití. Všechny použité obalové materiály jsou šetrné vůči životnímu prostředí a lze je znovu zužítkovat.

Staré zařízení

Stará zařízení obsahují hodnotné materiály, které lze recyklovat. Konstrukční skupiny lze snadno oddělit. Plasty jsou označeny. Takto lze rozdílné konstrukční skupiny roztrždit a provést jejich recyklaci nebo likvidaci.

Stará elektrická a elektronická zařízení



Tento symbol znamená, že výrobek nesmí být likvidován spolu s ostatními odpady a je nutné jej odevzdat do sběrných míst ke zpracování, sběru, recyklaci a likvidaci.

Symbol platí pro země, které se řídí předpisy o elektronickém odpadu, např. "Směrnice Evropského parlamentu a Rady 2012/19/EU o odpadních elektrických a elektronických zařízeních". Tyto předpisy stanovují rámcové podmínky, které platí v jednotlivých zemích pro vrácení a recyklaci odpadních elektronických zařízení.

Jelikož elektronická zařízení mohou obsahovat nebezpečné látky, je nutné je uvědoměle recyklovat, aby se minimalizovaly škody na životním prostředí a nebezpečí pro lidské zdraví. Recyklace kromě toho přispívá elektronického odpadu k ochraně přírodních zdrojů.

Pro další informace o ekologické likvidaci odpadních elektrických a elektronických zařízení se obraťte na příslušné úřady v dané zemi, na firmy zabývající se likvidací odpadů nebo na prodejce, od kterého jste výrobek zakoupili.

Další informace naleznete zde:

www.bosch-homecomfortgroup.com/de/unternehmen/rechtliche-themen/weee/

Baterie

Baterie je zakázáno likvidovat s domovním odpadem. Vybité baterie je nutné likvidovat v místních sběrnách.

Chladivo R32



Zařízení obsahuje fluorovaný skleníkový plyn R32 (potenciál globálního oteplování 675¹⁾) s nízkou hořlavostí a nízkou toxicitou (A2L nebo A2).

Obsažené množství je uvedeno na typovém štítku venkovní jednotky.

Chladiva jsou nebezpečím pro životní prostředí a je nutné je shromažďovat a likvidovat odděleně.

7 Informace o ochraně osobních údajů



My, společnost **Bosch Termotechnika s.r.o., Průmyslová 372/1, 108 00 Praha - Štěrboholy, Česká republika**, zpracováváme informace o výrobcích a pokyny k montáži, technické údaje a údaje o připojení, údaje o komunikaci, registraci výrobků a o historii klientů za účelem zajištění funkcí výrobků (čl.

6, odst. 1, písmeno b nařízení GDPR), abychom mohli plnit svou povinnost dohledu nad výrobky a zajišťovat bezpečnost výrobků (čl. 6, odst. 1, písmeno f nařízení GDPR) s cílem ochránit naše práva ve spojitosti s otázkami záruky a registrace výrobků (čl. 6, odst. 1, písmeno f GDPR) a abychom mohli analyzovat distribuci našich výrobků a poskytovat přizpůsobené informace a nabídky související s výrobky (čl. 6, odst. 1, písmeno f nařízení GDPR). V rámci poskytování služeb, jako jsou prodejní a marketingové služby, správa smluvních vztahů, evidence plateb, programování, hostování dat a služby linky hotline, můžeme pověřit zpracováním externí poskytovatele služeb a/nebo přidružené subjekty společnosti Bosch a přenést data k nim. V některých případech, ale pouze je-li zajištěna adekvátní ochrana údajů, mohou být osobní údaje předávány i příjemcům mimo Evropský hospodářský prostor. Další informace poskytujeme na vyžádání. Našeho pověřence pro ochranu osobních údajů můžete kontaktovat na následující adrese: Data Protection Officer, Information Security and Privacy (C/ISP), Robert Bosch GmbH, Postfach 30 02 20, 70442 Stuttgart, NĚMECKO.

Máte právo kdykoli vznést námitku vůči zpracování vašich osobních údajů, jehož základem je čl. 6 odst. 1 písmeno f nařízení GDPR, na základě důvodů souvisejících s vaší konkrétní situací nebo v případech, kdy se zpracovávají osobní údaje pro účely přímého marketingu. Chcete-li uplatnit svá práva, kontaktujte nás na adrese **DPO@bosch.com**. Další informace najdete pomocí QR kódu.

1) na základě dodatku I Nařízení (EU) č. 517/2014 Evropského parlamentu a Rady ze dne 16. dubna 2014.

Indholdsfortegnelse

1	Symbolforklaring og sikkerhedsanvisninger	17
1.1	Symbolforklaring	17
1.2	Generelle sikkerhedshenvisninger	17
1.3	Henvisninger til denne vejledning	18
2	Oplysninger om produktet	18
2.1	Overensstemmelseserklæring	18
2.2	Tekniske data for fjernbetjening	18
2.3	Driftstemperaturområde	18
3	Betjening	19
3.1	Oversigt over varmepumpen	19
3.2	Display til indendørsenhed	19
3.3	Oversigt over fjernbetjening	19
3.4	Anvendelse af fjernbetjening	19
3.5	Indstilling af hoveddriftsform	20
3.6	Positionshukommelse for luftstrømlameller	20
3.7	Indstilling af timer	20
3.8	Yderligere funktioner	20
3.8.1	Indstilling af svingfunktion	20
3.8.2	Omskiftning af visning og alarmbrummer (Mute Mode)	21
3.8.3	Hurtigafkøling/hurtigopvarmning	21
3.8.4	Indirekte luftstrøm (Wind avoid me)	21
3.8.5	Tastaturlås	21
3.8.6	Avancerede driftsfunktioner	21
4	Vedligeholdelse	21
4.1	Udskiftning af batterier	21
4.2	Rengøring af apparatet og fjernbetjeningen	21
4.3	Rengøring af luftfilter	21
4.4	Længerevarende standsning	21
5	Fejlafhjælpning	22
5.1	Fejl med visning (Self diagnosis function)	22
5.2	Fejl uden visning	22
6	Miljøbeskyttelse og bortskaffelse	23
7	Bemærkning om databeskyttelse	23

1 Symbolforklaring og sikkerhedsanvisninger

1.1 Symbolforklaring

Advarselshenvisninger

Under advarselshenvisninger viser tekstadvarsler art og omfanget af følger, hvis forholdsregler til at forhindre farer ikke følges.

Følgende signalord er definerede og kan forekomme i det foreliggende dokument:



FARE betyder, at der kan forekomme alvorlige og endog livsfarlige personskader.

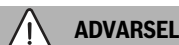

ADVARSEL betyder, at der kan opstå alvorlige og endog livsfarlige personskader.



FORSIGTIG betyder, at der kan opstå personskader af lettere til middel grad.





BEMÆRK

BEMÆRK betyder, at der kan opstå materielle skader.

Vigtige informationer



Vigtige informationer uden farer for personer eller ting vises med de viste info-symboler.

Symbol	Betydning
	Advarsel mod brændbare stoffer: Kølemidlet R32 i dette produkt er en gas med lav brændbarhed og lav giftighed (A2L eller A2).
	Bær beskyttelseshandsker under installation og vedligeholdelse.
	Vedligeholdelsen bør udføres af en kvalificeret person, og anvisninger i vedligeholdelsesvejledningen skal overholdes.
	Følg anvisningerne i denne betjeningsvejledning under drift.

Tab. 1

1.2 Generelle sikkerhedshenvisninger

Anvisninger for målgruppen

Denne betjeningsvejledning henvender sig til klimaanlæggets ejer. Anvisningerne i alle anlægsrelevante vejledninger skal følges. Hvis anvisningerne ikke overholdes, kan det forårsage materielle skader og/eller personskader, som kan være livsfarlige.

- ▶ Betjeningsvejledningerne til alle anlæggets bestanddele skal læses før betjening og opbevares.
- ▶ Overhold sikkerheds- og advarselshenvisningerne.

⚠ Forskriftsmæssig anvendelse

Indendørsenheden er beregnet til indendørs montering i en bygning med tilslutning til en udvendig enhed og yderligere systemkomponenter, f.eks. styringer.

Den udvendige enhed er beregnet til montering uden for en bygning med tilslutning til en eller flere indendørsenhed(er) og yderligere systemkomponenter, f.eks. styringer.

Klimaanlægget er udelukkende beregnet til erhvervs-/privat brug, hvor temperaturafvigelserne fra de indstillede nominelle værdier ikke fører til skader ved levende væsener eller materialer. Klimaanlægget er ikke egnet til at indstille og holde den ønskede absolutte luftfugtighed.

Al anden anvendelse er ikke forskriftsmæssig. Usagkyndig brug af apparatet og heraf resulterende skader omfattes ikke af garantien.

Til installation på særlige steder (parkeringskældre, altaner eller andre halvåbne arealer):

- ▶ Bemærk ført kravene til installationsstedet i den tekniske dokumentation.

⚠ Almene farer forårsaget af kølemiddel

- ▶ Apparatet er fyldt med kølemiddel. Kølemiddeldgas kan danne giftige gasser ved kontakt med ild.
- ▶ Anlægget skal afprøves og vedligeholdes af en autoriseret installatør med jævne mellemrum.
- ▶ Hvis der er mistanke om kølemiddeldudslip, skal rummet ventileres grundigt og en autoriseret installatør tilkaldes.

⚠ Ombygning og reparationer

Usagkyndige ændringer på klimaanlægget kan føre til personskader og/eller materielle skader.

- ▶ Arbejdet må kun udføres af en autoriseret installatør.
- ▶ Foretag ingen ændringer på den udvendige enhed, indendørsenheden eller på andre dele af klimaanlægget.
- ▶ Adskil klimaanlægget fra strømforsyningen før alle vedligeholdelsesarbejder.

⚠ Henvisninger til håndtering af anlægget

Forkert brug af klimaanlægget kan skade din sundhed.

- ▶ Udsæt ikke din krop direkte for luftstrømmen i længere tid.
- ▶ For spædbørn, børn, ældre mennesker, sengeliggende eller handicappede personer skal det sikres, at rumtemperaturen er egnet til personen, der befinder sig i rummet.
- ▶ Før aldrig gestande ind i apparatet. Du kan komme til skade herved.

Forkert håndtering af apparatet kan resultere i forringet effekt og i yderste konsekvens også apparat- og personskader.

- ▶ Luftindgangene og luftudgangene på apparaterne må ikke blokeres.
- ▶ Luk døre og vinduer under driften.
- ▶ Beskyt indendørsenheden mod indtrængende vand.
- ▶ Kontrollér monteringsstellet til den udvendige enhed med henblik på slitage og solid fastgørelse.
- ▶ Påfør ingen vægtræfter på den udvendige enhed, f.eks. fra genstande eller personer.
- ▶ Begræns så vidt muligt støv, dampe og fugt i opstillingsrummet til indendørsenheden.
- ▶ Anvend ingen let antændelige gasser i nærheden af apparaterne, f.eks. fra spraydåser.
- ▶ Hvis det antages, at klimaapparatet har en fejl (f.eks. brændt lugt, defekt kabel etc.), skal driften øjeblikkeligt standses og strømforsyningen afbrydes.

⚠ Sikkerhed ved elektrisk udstyr til husholdningsbrug og lignende formål

For at undgå farer på grund af elektrisk udstyr gælder følgende bestemmelser iht. EN 60335-1:

„Dette apparat kan bruges af børn over 8 år samt af personer med reducerede fysiske, sensoriske og psykiske evner eller manglende erfaring og viden, hvis de er under opsyn eller er blevet undervist i apparatets brug og de farer, der kan være forbundet med det. Børn må ikke lege med apparatet. Rengøring og brugervedligeholdelse må kun udføres af børn, hvis de er under opsyn.“

„Hvis tilslutningsledningen beskadiges, skal den udskiftes af producenten eller dennes kundeservice eller af en tilsvarende kvalificeret person, så farlige situationer undgås.“

1.3 Henvisninger til denne vejledning

Der findes en samlet oversigt over figurerne sidst i denne vejledning. Teksten indeholder henvisninger til figurerne.

Produkterne kan afhængigt af modellen afvige fra afbildningen i denne vejledning.

2 Oplysninger om produktet

2.1 Overensstemmelseserklæring

Dette produkt opfylder i sin konstruktion og sin driftsfunktion de europæiske og nationale krav.

 Med CE-mærkningen erklæres produktets overensstemmelse med alle relevante EU-retsbestemmelser, der foreskriver anbringelsen af denne mærkning.

Overensstemmelseserklæringens fulde tekst findes på internettet: www.bosch-homecomfort.dk.

2.2 Tekniske data for fjernbetjening

Strømforsyning	2 AAA-batterier
Signalrækkevidde	8 m
Tilladt omgivelsestemperatur	16... 30 °C

Tab. 2 Tekniske data for fjernbetjening

2.3 Driftstemperaturområde

	Rumtemperatur	Udvendigtemperatur
Køling	16 ... 32 °C	-15... 50 °C
Opvarmning	0 ... 30 °C	-15... 24 °C
Affugtning	10... 32 °C	

Tab. 3



Den indbyggede sikkerhedsanordning kan blokere apparatets drift ved temperaturer uden for det ovennævnte område.



Hvis luftfugtigheden ligger over 80 %, kan der dannes kondens på luftaftrækket. For at undgå dette, åbnes de vertikale luftspjæld så meget som muligt (vertikalt mod gulvet) og der indstilles en høj ventilatoreffekt.

3 Betjening

3.1 Oversigt over varmepumpen

Oversigt over indendørsenhed

Forklaring til fig. 2:

- [1] Kondensatpumpe (til aftømning af kondensat fra indendørsenheden)
- [2] Kondensatslange
- [3] DISPLAY
- [4] Luftindgangsgitter
- [5] Luftindtag
- [6] Luftaftræk

3.2 Display til indendørsenhed

Forklaring til fig. 3:

- [1] LED-visning
- [2] Infrarødsignalmodtager
- [3] Driftsvisning
- [4] Timer-visning
- [5] Manuel drift
- [6] Forvarmnings- og optøningsvisning
- [7] Alarmlampe



Med tasten manuel drift kan der vælges driftsform i rækkefølgen **automatisk drift, manuel køledrift** og **afbrydelse**.

Tasten Manuel drift





Driftsform	Display	Displayvisning
Automatisk drift	Driftsvisning lyser	Køle- og varmedrift: ønsket temperatur blæserdrift: rumtemperatur
Manuel køledrift	Driftsvisning blinker	Efter 30 minutters tvangskøling ved stærk ventilation slår systemet selv over i automatisk drift. I løbet af tvangskølingen er fjernbetjeningen deaktiveret.
Frakobling	Alle visninger er slukket	Hvis displayet slukkes, kobler indendørsenheden fra, og fjernbetjeningen aktiveres igen.



Tab. 4 Visninger på displayenheden

3.3 Oversigt over fjernbetjening

Fjernbetjeningens taster

→ Fig. 3















Pos.	Tast	Funktion
1		Tænd/sluk.
	Mode	Indstilling af driftsform.
2	SET	Vælg avancerede driftsfunktioner.
	OK	Bekræft valg.
		Indstil timer.
		Øg temperaturen.
		Reducér temperaturen.

Pos.	Tast	Funktion
3		Ventilatortrin
	Swing	Indstilling af svingfunktionen.
		Indirekte luftstrøm er aktiv (Wind avoid me).
	Turbo	Hurtigafkøling/hurtigopvarmning
	LED	Tænd og sluk display til indendørsenhed og alarmbrummer (Mute Mode).

Tab. 5 Fjernbetjeningens taster

Fjernbetjeningens display

→ Fig. 4

Pos.	Symbol	Forklaring
1		Driftsfunktion: Følg-mig-funktion er aktiv (Follow Me); temperaturmåling på fjernbetjening.
		Infografik: trådløs styringsfunktion
		Infografik: Batteristatus
2		Driftsform: Automatisk drift
		Driftsform: Køledrift
		Driftsform: Affugtningsdrift
		Driftsform: Varmedrift
		Driftsform: Ventilatordrift
3		Værdivisning: Viser standardmæssigt den indstillede temperatur, ventilatorens hastighed eller (ved aktiveret timer) timer-indstillingen.
		Infografik: Overførselsvisning; lyser, når fjernbetjeningen sender et signal til indendørsenheden.
		Infografik: Indkoblings-/udkoblingstimer er aktiv.
		Værdivisning: Viser det aktuelle ventilatortrin. Der findes flere forskellige effektttrin (bjælker) og indstillingen AUTO til automatisk regulering.
4		Infografik: Automatisk lodret svingfunktion er aktiv (op/ned). Alternativ visning af de horisontale luftstrømlamellers aktuelle position.
		Infografik: Hurtigafkøling/hurtigopvarmning er aktiv.

Tab. 6 Symboler i displayet

3.4 Anvendelse af fjernbetjening

Signalets rækkevidde er på 8 m. Genstande, der står i vejen, eller brug af bestemte lysstofrør i samme rum kan påvirke overførslen af signalet.

- ▶ Ret fjernbetjeningen mod apparatets signalmodtagevindue, og tryk på den ønskede tast.
Apparatet udsender et bip, når det modtager et signal.

BEMÆRK

Fjernbetjeningens upåklagelige funktion kan forringes permanent.

- ▶ Udsæt ikke fjernbetjeningen for direkte sollys.
- ▶ Lad ikke fjernbetjeningen ligge i nærheden af et varmeapparat.
- ▶ Beskyt fjernbetjeningen mod fugt og slag.

3.5 Indstilling af hoveddriftsform

Tænding/slukning af apparatet

- ▶ Tryk på knappen  for at tænde eller slukke for apparatet. Apparatet starter op i den indstillede driftsform eller slukkes. For at beskytte apparatet er det først muligt at tænde det igen efter et stykke tid.

Der kan også foretages indstillinger, når apparatet er slukket. Apparatet gemmer indstillingerne, også i forbindelse med strømsvigt.



Efter frakobling forbliver enheden i standby-drift.



Apparatet genstartes automatisk efter et strømsvigt. Dette kan medføre modstridende visninger, som automatisk løser sig under betjeningen.

Automatisk drift



I automatisk drift skifter apparatet automatisk mellem varme-, køle-, ventilator- og affugtningsdrift afhængigt af den indstillede temperatur.

- ▶ Tryk på tasten **Mode**, indtil  vises på displayet.
- ▶ Indstil den ønskede temperatur med tasterne \wedge og \vee .





I automatisk drift kan ventilatortrinnet ikke indstilles.

Køle-drift

- ▶ Tryk på tasten **Mode**, indtil  vises på displayet.
- ▶ Tryk på knappen , indtil den ønskede ventilatorhastighed er nået.
- ▶ Indstil den ønskede temperatur med tasterne \wedge og \vee .

Ventilator-drift

- ▶ Tryk på tasten **Mode**, indtil  vises på displayet.
- ▶ Tryk på knappen , indtil det ønskede ventilatortrin er nået. Til automatisk regulering kan **AUTO** vælges.



I ventilator-drift kan temperaturen ikke indstilles eller vises.



Affugtningsdrift

- ▶ Tryk på tasten **Mode**, indtil  vises på displayet.
- ▶ Indstil den ønskede temperatur med tasterne \wedge og \vee .



I affugtningsdrift kan ventilatortrinnet ikke indstilles.

Varmedrift

- ▶ Tryk på tasten **Mode**, indtil  vises på displayet.
- ▶ Indstil den ønskede temperatur med tasterne \wedge og \vee .
- ▶ Tryk på knappen , indtil den ønskede ventilatorhastighed er nået.



Ved meget lave udetemperaturer er klima anlæggets varmeydelse muligvis ikke tilstrækkelig. Vi anbefaler, at der tilkobles yderligere varmeproducenter.

3.6 Positionshukommelse for luftstrømlameller

Hvis apparatet starter igen efter en strømafbrydelse, går luftstrømlamellerne igen automatisk tilbage til deres senest indstillede position. Med tasten **manuel drift** på indendørsenheden nulstilles indstillingen for luftstrømlamellerne.





Vinklen for de horisontale luftstrømlameller må ikke indstilles for lille, fordi der så kan dannes kondensat, der drypper ind i apparatet.



3.7 Indstilling af timer

Indkoblings- og udkoblingstimer kan indstilles fra 0 til 24 timer, for de første 10 timer med intervallet 30 minutter og derefter med intervallet 1 time. Ved indstilling af 0 timer afbrydes timeren.

Indstilling af indkoblingstimer

- ▶ Tryk på tasten , indtil symbolet  kommer til syne.
- ▶ Tryk på tasten \wedge eller \vee for at indstille den ønskede tid. Indstillingen overtages efter kort tid.

Indstilling af udkoblingstimer

- ▶ Tryk på tasten , indtil symbolet  kommer til syne.
- ▶ Tryk på tasten \wedge eller \vee for at indstille den ønskede tid. Indstillingen overtages efter kort tid.

Afbrydelse af timer

- ▶ Vælg den pågældende timer med tasten .
- ▶ Indstil 0.0 timer. Timeren afbrydes efter kort tid.

Kombinering af timere

De to timere kan også indstilles samtidigt. Den enkelte timer kan programmeres således, at den aktiveres inden den anden.

- ▶ Indstil indkoblings- og udkoblingstimeren. Indstillingerne kombineres automatisk.

Aktuelt klokkeslæt	Kl. 13:00
Indstilling af indkoblingstimer	4,0 h
Indstilling af udkoblingstimer	8,5 h
Indkobl.tid	Kl. 17:00
Udkobl.tid	Kl. 21:30

Tab. 7 Eksempel



Indkoblings- og udkoblingstimer kan ikke programmeres til at anvende apparatet med forskellige temperaturer eller andre indstillinger.

3.8 Yderligere funktioner

3.8.1 Indstilling af svingfunktion

BEMÆRK

Hvis luftstrømlamellen forbliver i den nederste position i længere tid under køle-driften, kan der slippe kondensat ud. Manuel indstilling af luftstrømlamellen kan medføre fejl.

- ▶ Anvend kun fjernbetjeningen til indstilling af luftstrømlamellen.

Automatisk lodret svingning (op/ned)

- ▶ Tryk på tasten **Swing**, indtil symbolet  fremkommer.
- ▶ Sådan afsluttes den automatiske lodrette svingning: Tryk igen på tasten **Swing**.

Rengøringsposition

Luftstrømslamellen kan bringes i en særlig position (afhængigt af modellen) for at lette rengøringen.

- ▶ Tryk samtidigt på tasterne **Mode** og **Swing** og hold dem nede i ét sekund, mens apparatet er slukket.
- ▶ Rengøringspositionen forlades ved at trykke begge taster ned igen.

3.8.2 Omskiftning af visning og alarmbrummer (Mute Mode)

- ▶ Displayet på indendørsenheden eller den udvendige enhed tændes eller slukkes ved at trykke på knappen **LED**.
- ▶ Den aktuelle rumtemperatur vises ved at holde tasten **LED** nede i 5 sekunder.
- ▶ Den indstillede temperatur vises ved at holde tasten **LED** nede i yderligere 5 sekunder.

3.8.3 Hurtigafkøling/hurtigopvarmning

Ved hurtigafkøling/hurtigopvarmning arbejder indendørsenheden med maksimal effekt for at opvarme eller afkøle rummet hurtigt.

- ▶ Hurtigafkøling: Tænd for køledriften og tryk på tasten **Turbo**.
- ▶ Hurtigopvarmning: Tænd for varmedriften og tryk på tasten **Turbo**.

Sådan afsluttes funktionen:

- ▶ Tryk igen på tasten **Turbo**.

3.8.4 Indirekte luftstrøm (Wind avoid me)

- ▶ Aktivér den indirekte luftstrøm ved at trykke på tasten .

Denne funktion forhindrer, at en direkte luftstrøm strømmer mod legemet.





Funktionen er kun tilgængelig i køledrift, affugtningsdrift og ventilatordrift.

3.8.5 Tastaturlås

Tasterne på fjernbetjeningen kan låses med tastaturlåsen.

- ▶ Tastaturlåsen aktiveres/deaktiveres ved at trykke samtidigt på tasten **Clean** og tasten **Turbo** i 5 sekunder.
- Når knapspærren er aktiv, viser displayet symbolet .

3.8.6 Avancerede driftsfunktioner

- ▶ Tryk på tasten **Set**.
- ▶ Vælg funktionen med tasten **Set** eller tasterne **^**, **v**.
 -  = Følg-mig-funktion
 -  = Trådløs styringsfunktion
- ▶ Bekræft valget med tasten **OK**.

Sådan afsluttes funktionen:

- ▶ Gentag ovenstående trin.

Følg-mig-funktion (Follow Me)

Denne funktion aktiverer fjernbetjeningen på det aktuelle driftssted til måling af temperaturen i 3-minutters intervaller. Indendørsenheden styres nu afhængigt af disse måleværdier.



Funktionen er kun tilgængelig i køledrift, affugtningsdrift og ventilatordrift.



Følg-mig-funktionen er kun tilgængelig for CL5000iU 4CC 35 E og CL5000iU 4CC 53 E. Funktionen er ikke tilgængelig for andre modeller.

Trådløs styringsfunktion

Denne funktion anvendes til etablering af forbindelsen via WLAN.



Til forbindelse med WLAN skal der være installeret en IP-gateway (valgfrit tilbehør).

4 Vedligeholdelse



FORSIGTIG

Fare på grund af strømstød eller bevægelige dele

- ▶ Afbryd strømforsyningen inden alle former for vedligeholdelsesarbejde.
- ▶ Vedligeholdelsestrin, der ikke er anført her, må kun udføres af et autoriseret VVS-firma.

4.1 Udskiftning af batterier

Der behøves 2 batterier af størrelsen AAA. Det anbefales ikke at anvende genopladelige batterier.

- ▶ Tag batterirumslåget af (→ fig. 5).
- ▶ Isæt de nye batterier, og sørg for korrekt polaritet.
- ▶ Anbring batterirumslåget igen.

4.2 Rengøring af apparatet og fjernbetjeningen

BEMÆRK

Apparatskader på grund af ukorrekt rengøring!

- ▶ Der må ikke sprøjtes vand direkte på apparatet eller hældes vand over apparatet.
- ▶ Anvend ikke varmt vand, skurepulver eller stærke opløsningsmidler.
- ▶ Tør indendørsenheden og fjernbetjeningen af med en blød klud ved rengøring.
- ▶ Den udvendige enhed må kun rengøres af en autoriseret installatør.

4.3 Rengøring af luftfilter

BEMÆRK

Luftfilteret kan blive deformeret i direkte sollys.

- ▶ Luftfilteret må ikke udsættes for direkte sollys.

Kontrollér luftfilteret hver 2. uge, og rengør det om nødvendigt. Rengør det altid før og efter en længere periode uden brug.

- ▶ Åbning af luftindgangsgitter.
- ▶ Udtag luftfilteret.
- ▶ Brug en støvsuger eller varmt vand og mild sæbe til at rengøre og skylle luftfilteret, og lad det tørre i skyggen.



Hvis filteret rengøres med vand, skal ydersiden på luftfilterindgangsgitteret pege nedad og væk fra vandstrålen, mens det ved rengøring med støvsuger skal pege opad og ind mod støvsugeren.

4.4 Længerevarende standsning

Inden længerevarende standsning:

- ▶ Rengør luftfilteret.
- ▶ Aktivér selvrensningen af indendørsenheden med tasten **Clean**.
- ▶ Efter selvrensningen aktiveres ventilatordriften, indtil indendørsenheden er tør.
- ▶ Sluk for indendørsenheden, og adskil den fra strømforsyningen.
- ▶ Fjern batterierne fra fjernbetjeningen.
- ▶ Beskyt apparaterne mod støv.

5 Fejlafhjælpning

5.1 Fejl med visning (Self diagnosis function)

Hvis der forekommer en fejl under driften, blinker LED'erne i længere tid, eller displayet viser en fejlkode (f.eks. EH 02).

Hvis en fejl optræder i mere end 10 minutter:

- ▶ Afbryd strømforsyning i kort tid, og tænd for indendørsenheden igen.

Hvis fejlen ikke kan afhjælpes:

- ▶ Ring til kundeservice og meddel fejlkoden og kedlens data.

5.2 Fejl uden visning

Hvis der opstår fejl under driften, der ikke kan afhjælpes:

- ▶ Ring til kundeservice og meddel fejlen og kedlens data.

Fejl	Mulig årsag
Indendørsenhedens ydelse er for lav.	Temperaturen er indstillet for højt eller for lavt. Luftfilteret er tilsmudset og skal renses. Ugunstig påvirkning af indendørsenheden fra omgivelserne, f.eks. på grund af forhindringer foran apparaternes luftåbninger, på grund af åbne døre/vinduer i rummet eller på grund af kraftige varmekilder i rummet. Den støjsvage drift er aktiveret og forhindrer, at den fulde ydelse udnyttes.
Indendørsenheden tilkobles ikke.	Indendørsenheden har en beskyttelsesmekanisme mod overbelastning. Det kan vare 3 minutter, inden der kan foretages genstart af indendørsenheden. Batterierne til fjernbetjeningen er tomme. Timeren er indkoblet.
Driftsformen skifter fra køling eller opvarmning til ventilatordrift.	Indendørsenheden ændrer driftsformen for at forhindre, at der dannes frost. Den indstillede temperatur er foreløbigt nået.
Indendørsenheden frembringer hvid tåge.	I fugtige områder kan der som følge af en stor temperaturforskel mellem rumluft og klimatiseret luft dannes en hvid tåge.
Indendørsenheden og den udvendige enhed frembringer hvid tåge.	Hvis varmedriften er aktiv direkte efter den automatiske optøning, kan der opstå hvid tåge på grund af øget luftfugtighed.
Indendørsenheden og den udvendige enhed udsender lyde.	En svag hvislende lyd under driften er normal. Den forårsages af det strømmende kølemiddel. Der kan opstå en hvinende lyd, da metal- og plastdele på apparatet udvider sig eller trækker sig sammen under opvarmning/afkøling. Den udvendige enhed udsender forskellige andre lyde under driften, hvilket er normalt.
Indendørsenheden eller den udvendige enhed udsender støv.	Ved længere tid uden drift kan der samles sig støv i apparaterne, hvis disse ikke tildækkes.
Dårlig lugt under driften.	Under driften kan dårlig lugt fra luften trænge ind i apparaterne og brede sig. Luftfilteret kan eventuelt være muggent og skal renses.
Ventilatoren til den udvendige enhed kører ikke uafbrudt.	Ventilatoren reguleres forskelligt for at opnå en optimal drift.
Driften er uregelmæssig eller uforudsigelig, eller indendørsenheden reagerer ikke.	Interferens fra mobiltelefon-sendetårne eller fremmede signalforsærkere kan påvirke indendørsenheden. ▶ Sluk for strømforsyning, og tænd igen.
Luftledepladen eller luftstrømslamellen bevæger sig ikke korrekt.	Luftledepladen eller luftstrømslamellen er blevet indstillet manuelt eller ikke monteret korrekt. ▶ Sluk for strømforsyning, og kontrollér, om komponenterne sidder rigtigt på plads. ▶ Tænd for strømforsyning igen.

Tab. 8

6 Miljøbeskyttelse og bortskaffelse

Miljøbeskyttelse er et virksomhedsprincip for Bosch-gruppen. Produkternes kvalitet, økonomi og miljøbeskyttelse har samme høje prioritet hos os. Love og forskrifter til miljøbeskyttelse overholdes nøje. For beskyttelse af miljøet anvender vi den bedst mulige teknik og de bedste materialer og fokuserer hele tiden på god økonomi.

Emballage

Med hensyn til emballagen deltager vi i de enkelte landes genbrugssystemer, som garanterer optimal recycling. Alle emballagematerialer er miljøvenlige og kan genbruges.

Udtjente apparater

Udtjente apparater indeholder materialer, som kan genanvendes. Komponenterne er lette at skille ad. Plastmaterialerne er mærkede. Dermed kan de forskellige komponenter sorteres og genanvendes eller bortskaffelse.

Affald af elektrisk og elektronisk udstyr



Dette symbol betyder, at produktet ikke må bortskaffes sammen med andet affald, men skal bringes til affaldsindsamlingsstedet til behandling, indsamling, genanvendelse og bortskaffelse.

Symbolet gælder for lande med regler for elektronisk affald, f.eks. "Europæisk direktiv 2012/19/EF om affald af elektrisk og elektronisk udstyr". Disse regler definerer de generelle betingelser, der gælder for retur og genbrug af gamle elektroniske enheder i de enkelte lande.

Da elektroniske apparater kan indeholde farlige stoffer, skal de genanvendes ansvarligt for at minimere mulige miljøskader og farer for menneskers sundhed. Derudover bidrager genanvendelse af elektronisk affald med at bevare naturressourcer.

For mere information om miljøvenlig bortskaffelse af elektrisk og elektronisk udstyr, bedes du kontakte de ansvarlige lokale myndigheder, dit affaldsaffalds firma eller den forhandler, hvor du købte produktet.

Yderligere informationer findes her:

www.bosch-homecomfortgroup.com/en/company/legal-topics/weee/

Batterier

Batterier må ikke bortskaffes som almindeligt affald. Brugte batterier skal bortskaffes ved de lokale indsamlingssystemer.

Kølemiddel R32



Apparatet indeholder fluorholdig drivhusgas R32 (drivhuspotentiale 675¹) med lav brændbarhed og lav giftighed (A2L eller A2).

Den indeholdte mængde er angivet på den udvendige enheds typeskilt.

Kølemiddel er til fare for miljøet og skal indsamles og bortskaffes separat.

7 Bemærkning om databeskyttelse



Vi, **Robert Bosch A/S, Telegrafvej 1, 2750 Ballerup, Danmark** behandler oplysninger om produkt og montering foruden tekniske data og forbindelsesdata, kommunikationsdata samt produktregistrerings- og kundehistorikdata for at give produktfunktionalitet (art. 6 pgf. 1 nr. 1 b GDPR), for at opfylde vores for-

pligtelse hvad angår produktovervågning, og grundet produktsikkerhed (GDPR, art. 6 pgf. 1 nr. 1 f), for at sikre vores rettigheder i forbindelse med spørgsmål vedrørende garanti og produktregistrering (GDPR, art. 6 pgf. 1 nr. 1 f) og for at analysere distributionen af vores produkter, og for at tilbyde individualiserede oplysninger og tilbud relateret til produktet (GDPR, art. 6 pgf. 1 nr. 1 f). For at tilbyde tjenester såsom salgs- og markedsførings tjenester, kontraktstyring, betalingshåndtering, programmering, dataopbevaring og hotline-tjenester, kan vi hyre eksterne serviceudbydere og/eller Bosch-partnerselskaber, og overføre data til disse. I nogle tilfælde, men kun når der er sørget for passende databeskyttelse, kan persondata overføres til modtagere udenfor Det Europæiske Økonomiske Samarbejdsområde. Yderligere oplysninger gives efter forespørgsel. De kan kontakte vores databeskyttelsesansvarlige ved at kontakte: Data Protection Officer, Information Security and Privacy (C/ISP), Robert Bosch GmbH, Postfach 30 02 20, 70442 Stuttgart, TYSKLAND.

De er til enhver tid berettiget til at modsætte Dem behandlingen af Deres personoplysninger baseret på GDPR art. 6 pgf. 1 nr. 1 f efter grunde relateret til Deres egen situation eller til direkte markedsføringsformål. For at udøve Deres rettigheder, bedes De kontakte os via **DPO@bosch.com**. Følg venligst QR-koden for yderligere oplysninger.

1) på grundlag af bilag I i forordning (EU) nr. 517/2014 fra Det Europæiske Parlament og Rådet af 16. april 2014.

Inhaltsverzeichnis

1	Symbolerklärung und Sicherheitshinweise	24
1.1	Symbolerklärung	24
1.2	Allgemeine Sicherheitshinweise	24
1.3	Hinweise zu dieser Anleitung	25
2	Angaben zum Produkt	25
2.1	Konformitätserklärung	25
2.2	Technische Daten Fernbedienung	25
2.3	Betriebstemperaturbereich	25
3	Bedienung	26
3.1	Geräteübersicht	26
3.2	Display der Inneneinheit	26
3.3	Übersicht Fernbedienung	26
3.4	Verwendung der Fernbedienung	26
3.5	Hauptbetriebsart einstellen	27
3.6	Luftstromlammellen-Positionsspeicher	27
3.7	Timer einstellen	27
3.8	Weitere Funktionen	28
3.8.1	Schwenkfunktion einstellen	28
3.8.2	Anzeige und Alarmsummer umschalten (Mute Mode)	28
3.8.3	Schnellabkühlen/Schnellaufheizen	28
3.8.4	Indirekter Luftstrom (Wind avoid me)	28
3.8.5	Tastensperre	28
3.8.6	Erweiterte Betriebsfunktionen	28
4	Wartung	29
4.1	Batterien wechseln	29
4.2	Reinigung des Geräts und der Fernbedienung	29
4.3	Luftfilter reinigen	29
4.4	Längere Außerbetriebnahme	29
5	Störungsbehebung	29
5.1	Störungen mit Anzeige (Self diagnosis function)	29
5.2	Störungen ohne Anzeige	30
6	Umweltschutz und Entsorgung	31
7	Datenschutzhinweise	31

1 Symbolerklärung und Sicherheitshinweise

1.1 Symbolerklärung

Warnhinweise

In Warnhinweisen kennzeichnen Signalwörter die Art und Schwere der Folgen, falls die Maßnahmen zur Abwendung der Gefahr nicht befolgt werden.

Folgende Signalwörter sind definiert und können im vorliegenden Dokument verwendet sein:



GEFAHR bedeutet, dass schwere bis lebensgefährliche Personenschäden auftreten werden.



WARNUNG bedeutet, dass schwere bis lebensgefährliche Personenschäden auftreten können.



VORSICHT bedeutet, dass leichte bis mittelschwere Personenschäden auftreten können.

HINWEIS

HINWEIS bedeutet, dass Sachschäden auftreten können.

Wichtige Informationen



Wichtige Informationen ohne Gefahren für Menschen oder Sachen werden mit dem gezeigten Info-Symbol gekennzeichnet.

Symbol	Bedeutung
	Warnung vor entflammenden Stoffen: Das Kältemittel R32 in diesem Produkt ist ein Gas mit geringer Brennbarkeit und geringer Giftigkeit (A2L oder A2).
	Während Installations- und Wartungsarbeiten Schutzhandschuhe tragen.
	Die Wartung sollte von einer qualifizierten Person unter Beachtung der Anweisungen in der Wartungsanleitung durchgeführt werden.
	Beim Betrieb die Anweisungen der Bedienungsanleitung beachten.

Tab. 1

1.2 Allgemeine Sicherheitshinweise

Hinweise für die Zielgruppe

Diese Bedienungsanleitung richtet sich an die Betreiber der Klimaanlage. Die Anweisungen in allen anlagenrelevanten Anleitungen müssen eingehalten werden. Bei Nichtbeachten können Sachschäden und Personenschäden bis hin zur Lebensgefahr entstehen.

- ▶ Bedienungsanleitungen aller Anlagenbestandteile vor der Bedienung lesen und aufbewahren.
- ▶ Sicherheits- und Warnhinweise beachten.

⚠ Bestimmungsgemäße Verwendung

Die Inneneinheit ist bestimmt für die Installation innerhalb des Gebäudes mit Anschluss an eine Außeneinheit und weitere Systemkomponenten, z. B. Regelungen.

Die Außeneinheit ist bestimmt für die Installation außerhalb des Gebäudes mit Anschluss an eine oder mehrere Inneneinheiten und weitere Systemkomponenten, z. B. Regelungen.

Die Klimaanlage ist nur für den gewerblichen/privaten Gebrauch bestimmt, wo Temperaturabweichungen von eingestellten Sollwerten nicht zu Schäden an Lebewesen oder Materialien führen. Die Klimaanlage ist nicht geeignet, um die gewünschte absolute Luftfeuchte exakt einzustellen und zu halten.

Jede andere Verwendung ist nicht bestimmungsgemäß. Unsachgemäßer Gebrauch und daraus resultierende Schäden sind von der Haftung ausgeschlossen.

Zur Installation an besonderen Orten (Tiefgarage, Technikräume, Balkon oder an beliebigen halb offenen Flächen):

- ▶ Beachten Sie zunächst die Anforderungen an den Installationsort in der technischen Dokumentation.

⚠ Allgemeine Gefahren durch das Kältemittel

- ▶ Dieses Gerät ist mit Kältemittel gefüllt. Kältemittelgas kann bei Kontakt mit Feuer giftige Gase bilden.
- ▶ Anlage regelmäßig durch einen zugelassenen Fachbetrieb inspizieren und warten lassen.
- ▶ Wenn Verdacht auf austretendes Kältemittel besteht, den Raum gründlich lüften und zugelassenen Fachbetrieb benachrichtigen.

⚠ Umbau und Reparaturen

Unsachgemäße Veränderungen an der Klimaanlage können zu Personenschäden und/oder Sachschäden führen.

- ▶ Arbeiten nur von einem zugelassenen Fachbetrieb ausführen lassen.
- ▶ Keine Änderungen an Außeneinheit, Inneneinheit oder an anderen Teilen der Klimaanlage vornehmen.
- ▶ Vor sämtlichen Wartungsarbeiten die Klimaanlage von der Stromversorgung trennen.

⚠ Hinweise zum Umgang mit der Anlage

Die falsche Verwendung der Klimaanlage kann Ihre Gesundheit beeinträchtigen.

- ▶ Den Körper nicht für längere Zeit direkt dem Luftstrom aussetzen.
- ▶ Für Säuglinge, Kinder, ältere Menschen, bettlägerige oder behinderte Menschen sicherstellen, dass die Raumtemperatur für die im Raum befindlichen Personen geeignet ist.
- ▶ Niemals Gegenstände in das Gerät einführen, Sie könnten sich verletzen.

Der falsche Umgang mit dem Gerät kann zu Verminderung der Leistung bis hin zu Geräte- und Personenschaden führen.

- ▶ Die Lufteintritte und Luftaustritte der Geräte nicht blockieren.
- ▶ Türen und Fenster während des Betriebs schließen.
- ▶ Die Inneneinheit vor Wassereintritt schützen.
- ▶ Das Montagegestell der Außeneinheit regelmäßig auf Verschleiß und festen Sitz überprüfen.
- ▶ Kein Gewicht auf die Außeneinheit ausüben, z. B. durch Gegenstände oder Personen.
- ▶ Staub, Dämpfe und Feuchtigkeit im Aufstellraum der Inneneinheit minimal halten.
- ▶ Keine leicht entflammbaren Gase in der Nähe der Geräte verwenden, z. B. aus Sprühdosen.
- ▶ Wenn irgendetwas mit dem Klimagerät nicht in Ordnung scheint (z. B. verbrannter Geruch, defektes Kabel), den Betrieb sofort stoppen und die Stromversorgung trennen.

⚠ Sicherheit elektrischer Geräte für den Hausgebrauch und ähnliche Zwecke

Zur Vermeidung von Gefährdungen durch elektrische Geräte gelten entsprechend EN 60335-1 folgende Vorgaben:

„Dieses Gerät kann von Kindern ab 8 Jahren und darüber sowie von Personen mit verringerten physischen, sensorischen oder mentalen Fähigkeiten oder Mangel an Erfahrung und Wissen benutzt werden, wenn sie beaufsichtigt oder bezüglich des sicheren Gebrauchs des Gerätes unterwiesen wurden und die daraus resultierenden Gefahren verstehen. Kinder dürfen nicht mit dem Gerät spielen. Reinigung und Benutzer-Wartung dürfen nicht von Kindern ohne Beaufsichtigung durchgeführt werden.“

„Wenn die Netzanschlussleitung beschädigt wird, muss sie durch den Hersteller oder seinen Kundendienst oder eine ähnlich qualifizierte Person ersetzt werden, um Gefährdungen zu vermeiden.“

1.3 Hinweise zu dieser Anleitung

Abbildungen finden Sie gesammelt am Ende dieser Anleitung. Der Text enthält Verweise auf die Abbildungen.

Die Produkte können modellabhängig von der Darstellung in dieser Anleitung abweichen.

2 Angaben zum Produkt

2.1 Konformitätserklärung

Dieses Produkt entspricht in Konstruktion und Betriebsverhalten den europäischen und nationalen Anforderungen.

 Mit der CE-Kennzeichnung wird die Konformität des Produkts mit allen anzuwendenden EU-Rechtsvorschriften erklärt, die das Anbringen dieser Kennzeichnung vorsehen.

Der vollständige Text der Konformitätserklärung ist im Internet verfügbar: www.bosch-homecomfort.de.

2.2 Technische Daten Fernbedienung

Spannungsversorgung	2 AAA Batterien
Signalreichweite	8 m
Zulässige Umgebungstemperatur	16... 30 °C

Tab. 2 Technische Daten Fernbedienung

2.3 Betriebstemperaturbereich

	Raumtemperatur	Außentemperatur
Kühlen	16 ... 32 °C	-15... 50 °C
Heizen	0 ... 30 °C	-15... 24 °C
Entfeuchten	10... 32 °C	

Tab. 3



Die eingebaute Schutzeinrichtung kann den Betrieb des Gerätes bei Temperaturen außerhalb des oben genannten Bereichs blockieren.



Wenn die Luftfeuchtigkeit mehr als 80 % beträgt, kann sich am Luftauslass Kondensation bilden. Um dies zu vermeiden, öffnen Sie die vertikalen Lüftungsklappen so weit wie möglich (vertikal zum Boden) und stellen Sie eine hohe Leistung des Ventilators ein.

3 Bedienung

3.1 Geräteübersicht

Übersicht Inneneinheit

Legende zu Bild 2:

- [1] Kondensatpumpe (zum Ablassen von Kondenswasser aus der Inneneinheit)
- [2] Kondensatschlauch
- [3] Display
- [4] Lufteinlassgitter
- [5] Lufteinlass
- [6] Luftauslass

3.2 Display der Inneneinheit

Legende zu Bild 3:

- [1] LED-Anzeige
- [2] Infrarot-Signalempfänger
- [3] Betriebsanzeige
- [4] Timer-Anzeige
- [5] Manueller Betrieb
- [6] Vorheiz- und Abtauanzeige
- [7] Alarmleuchte



Mit der Taste Manueller Betrieb können die Betriebsarten in der Reihenfolge **Automatikbetrieb**, **Manueller Kühlbetrieb** und **Abschaltung** angewählt werden.

Taste Manueller Betrieb





Betriebsart	Anzeige	Displayanzeige
Automatikbetrieb	Betriebsanzeige leuchtet	Kühl- und Heizbetrieb: Solltemperatur Gebläsebetrieb: Raumtemperatur
Manueller Kühlbetrieb	Betriebsanzeige blinkt	Nach 30 Minuten Zwangskühlung bei starker Ventilation schaltet das System selbsttätig in den Automatikbetrieb. Während der Zwangskühlung ist die Fernbedienung deaktiviert.
Abschaltung	Alle Anzeigen sind aus	Wenn das Display ausgeschaltet wird, schaltet die Inneneinheit ab und die Fernbedienung wird wieder aktiviert.



Tab. 4 Anzeigen der Displayeinheit

3.3 Übersicht Fernbedienung

Tasten der Fernbedienung

→ Bild 3





Pos.	Taste	Funktion
1		Ein-/ausschalten.
	Mode	Betriebsart einstellen.
2	SET	Erweiterte Betriebsfunktionen auswählen.
	OK	Auswahl bestätigen.
		Timer einstellen.
		Temperatur erhöhen.
		Temperatur verringern.

Pos.	Taste	Funktion
3		Ventilatorstufe
	Swing	Schwenkfunktion einstellen.
		Indirekter Luftstrom ist aktiv (Wind avoid me).
	Turbo	Schnellabkühlen/Schnellaufheizen
	LED	Display der Inneneinheit und Alarmsummer ein- und ausschalten (Mute Mode).

Tab. 5 Tasten der Fernbedienung

Anzeige der Fernbedienung

→ Bild 4

Pos.	Symbol	Erklärung
1		Betriebsfunktion: Mir-Folgen-Funktion ist aktiv (Follow Me); Temperaturmessung an der Fernbedienung.
		Infografik: drahtlose Steuerungsfunktion
		Infografik: Batteriestatus
2		Betriebsart: Automatikbetrieb
		Betriebsart: Kühlbetrieb
		Betriebsart: Entfeuchtungsbetrieb
		Betriebsart: Heizbetrieb
		Betriebsart: Ventilatorbetrieb
3		Wertanzeige: Zeigt standardmäßig die eingestellte Temperatur, die Lüftergeschwindigkeit oder (bei aktiviertem Timer) die Timer-Einstellung an.
		Infografik: Übertragungsanzeige; leuchtet auf, wenn die Fernbedienung ein Signal an die Inneneinheit sendet.
		Infografik: Ein-/Ausschalt-Timer ist aktiv.
		Wertanzeige: Zeigt die aktuelle Ventilatorstufe. Es gibt mehrere Leistungsstufen (Balken) und die Einstellung AUTO für automatische Regelung.
	4	
		Infografik: Schnellabkühlen/Schnellaufheizen ist aktiv.

Tab. 6 Symbole im Display

3.4 Verwendung der Fernbedienung

Die Signalreichweite beträgt 8 m. Im Weg stehende Objekte oder die Verwendung bestimmter Leuchtstofflampen im selben Raum kann die Übertragung des Signals beeinflussen.

- ▶ Fernbedienung auf das Signalempfangsfenster des Geräts richten und die gewünschte Taste drücken.
Das Gerät macht einen Piepton, wenn es ein Signal empfängt.

HINWEIS

Die einwandfreie Funktion der Fernbedienung kann dauerhaft beeinträchtigt werden.

- ▶ Fernbedienung nicht dem direkten Sonnenlicht aussetzen.
- ▶ Fernbedienung nicht in der Nähe einer Heizung liegen lassen.
- ▶ Fernbedienung vor Feuchtigkeit und Stößen schützen.

3.5 Hauptbetriebsart einstellen

Gerät ein-/ausschalten

- ▶ Taste  drücken, um das Gerät ein- oder auszuschalten. Das Gerät startet in der eingestellten Betriebsart oder schaltet sich aus. Das Wiedereinschalten ist zum Schutz des Geräts erst nach einiger Zeit möglich.



Auch im ausgeschalteten Zustand können Einstellungen erfolgen. Das Gerät speichert die Einstellungen, auch bei Stromausfall.

 Nach dem Ausschalten bleibt das Gerät im Standby-Betrieb.

 Nach einem Stromausfall startet das Gerät automatisch neu. Dies kann zu Widersprüchen zwischen den Anzeigen führen, die sich während der Bedienung automatisch beheben.





Automatikbetrieb

Im Automatikbetrieb schaltet das Gerät in Abhängigkeit von der eingestellten Temperatur automatisch zwischen Heiz-, Kühl-, Ventilator- und Entfeuchtungsbetrieb um.



- ▶ Taste **Mode** so oft drücken, bis  im Display erscheint.
- ▶ Gewünschte Temperatur mit Tasten  und  einstellen.

 Im Automatikbetrieb kann die Ventilatorstufe nicht eingestellt werden.

Kühlbetrieb



- ▶ Taste **Mode** so oft drücken, bis  im Display erscheint.
- ▶ Taste  so oft drücken, bis die gewünschte Lüftergeschwindigkeit erreicht ist.
- ▶ Gewünschte Temperatur mit Tasten  und  einstellen.

Ventilatorbetrieb

- ▶ Taste **Mode** so oft drücken, bis  im Display erscheint.
- ▶ Taste  so oft drücken, bis die gewünschte Ventilatorstufe erreicht ist. Für die automatische Regelung kann **AUTO** gewählt werden.





 Im Ventilatorbetrieb kann die Temperatur nicht eingestellt oder angezeigt werden.

Entfeuchtungsbetrieb

- ▶ Taste **Mode** so oft drücken, bis  im Display erscheint.
- ▶ Gewünschte Temperatur mit den Tasten  und  einstellen.

 Im Entfeuchtungsbetrieb kann die Ventilatorstufe nicht eingestellt werden.

Heizbetrieb

- ▶ Taste **Mode** drücken, bis  im Display erscheint.
- ▶ Gewünschte Temperatur mit den Tasten  und  einstellen.
- ▶ Taste  so oft drücken, bis die gewünschte Lüftergeschwindigkeit erreicht ist.

 Bei sehr tiefen Außentemperaturen reicht die Heizleistung der Klimaanlage ggf. nicht aus. Wir empfehlen weitere Wärmeerzeuger hinzuschalten.

3.6 Luftstromlammellen-Positionsspeicher





Wenn das Gerät nach einem Stromausfall wieder startet, gehen die Luftstromlammellen automatisch wieder auf ihre zuletzt eingestellte Position zurück. Mit der Taste **Manueller Betrieb** an der Inneneinheit wird die Einstellung der Luftstromlammellen zurückgesetzt.

 Der Winkel der horizontalen Luftstromlammellen sollte nicht zu klein eingestellt sein, da sich sonst Kondensat bilden kann, das in das Gerät tropft.





3.7 Timer einstellen

Einschalt- und Ausschalt-Timer können von 0 bis 24 Stunden eingestellt werden, für die ersten 10 Stunden mit Schrittweite 30 Minuten, danach mit Schrittweite 1 Stunde. Durch das Einstellen von 0 Stunden bricht der Timer ab.

Einschalt-Timer einstellen

- ▶ Taste  so oft drücken, bis das Symbol  erscheint.
- ▶ Taste  oder  drücken, um die gewünschte Zeit einzustellen. Nach kurzer Zeit wird die Einstellung übernommen.

Ausschalt-Timer einstellen

- ▶ Taste  so oft drücken, bis das Symbol  erscheint.
- ▶ Taste  oder  drücken, um die gewünschte Zeit einzustellen. Nach kurzer Zeit wird die Einstellung übernommen.

Timer abbrechen

- ▶ Mit Taste  den entsprechenden Timer wählen.
- ▶ 0.0 Stunden einstellen. Nach kurzer Zeit bricht der Timer ab.

Timer kombinieren

Die beiden Timer können gleichzeitig eingestellt werden. Jeder Timer kann so programmiert werden, dass er vor dem anderen aktiviert wird.

- ▶ Einschalt- und Ausschalt-Timer einstellen. Die Einstellungen werden automatisch kombiniert.

Aktuelle Uhrzeit	13:00 Uhr
Einstellung Einschalt-Timer	4,0 h
Einstellung Ausschalt-Timer	8,5 h
Einschaltzeit	17:00 Uhr
Ausschaltzeit	21:30 Uhr

Tab. 7 Beispiel

 Ein- und Ausschalt-Timer können nicht dazu programmiert werden, das Gerät mit unterschiedlichen Temperaturen oder anderen Einstellungen zu betreiben.

3.8 Weitere Funktionen

3.8.1 Schwenkfunktion einstellen

HINWEIS

Wenn die Luftstromlamelle während des Kühlbetriebs über einen längeren Zeitraum in der untersten Position verbleibt, kann Kondensat austreten. Das händische Verstellen der Luftstromlamelle kann zu Störungen führen.

- ▶ Zum Verstellen der Luftstromlamelle nur die Fernbedienung verwenden.

Automatisches vertikales Schwenken (hoch/runter)

- ▶ Taste **Swing** so oft drücken, bis das Symbol  erscheint.
- ▶ Um das automatische vertikale Schwenken zu beenden: Taste **Swing** erneut drücken.

Reinigungsposition

Zur einfacheren Reinigung kann die Luftstromlamelle in eine besondere Position gebracht werden (modellabhängig).

- ▶ Bei ausgeschaltetem Gerät die Tasten **Mode** und **Swing** eine Sekunde lang gleichzeitig gedrückt halten.
- ▶ Um die Reinigungsposition zu verlassen: Beide Tasten erneut gedrückt halten.

3.8.2 Anzeige und Alarmsummer umschalten (Mute Mode)

- ▶ Um das Display an der Inneneinheit und den Alarmsummer ein- oder auszuschalten: Taste **LED** drücken.
- ▶ Um die aktuelle Raumtemperatur anzuzeigen: Taste **LED** 5 Sekunden lang halten.
- ▶ Um die eingestellte Temperatur anzuzeigen: Taste **LED** weitere 5 Sekunden lang gedrückt halten.

3.8.3 Schnellabkühlen/Schnellaufheizen

Beim Schnellabkühlen/Schnellaufheizen arbeitet die Inneneinheit mit maximaler Leistung, um den Raum schnell zu heizen oder zu kühlen.

- ▶ Schnellabkühlen: Kühlbetrieb einschalten und die Taste **Turbo** drücken.
- ▶ Schnellaufheizen: Heizbetrieb einschalten und die Taste **Turbo** drücken.

Beenden der Funktion:

- ▶ Taste **Turbo** erneut drücken.

3.8.4 Indirekter Luftstrom (Wind avoid me)

- ▶ Um den Indirekten Luftstrom zu aktivieren: Taste  drücken.

Diese Funktion verhindert, dass ein direkter Luftstrom auf den Körper strömt.





Die Funktion ist nur im Kühlbetrieb, Entfeuchtungsbetrieb und Ventilatorbetrieb verfügbar.

3.8.5 Tastensperre

Mit der Tastensperre lassen sich die Tasten der Fernbedienung sperren.

- ▶ Um die Tastensperre ein-/auszuschalten: Taste **Clean** und Taste **Turbo** 5 Sekunden lang gleichzeitig drücken.
Bei aktiver Tastensperre zeigt das Display das Symbol .

3.8.6 Erweiterte Betriebsfunktionen

- ▶ Taste **Set** drücken.
- ▶ Funktion mit der Taste **Set** oder den Tasten **^**, **v** wählen.
 -  = Mir-Folgen-Funktion
 -  = Drahtlose Steuerungsfunktion
- ▶ Die Auswahl mit der Taste **OK** bestätigen.

Beenden der Funktion:

- ▶ Die Schritte von oben wiederholen.

Mir-Folgen-Funktion (Follow Me)

Diese Funktion aktiviert die Fernbedienung am aktuellen Standort zur Messung der Temperatur in 3 Minuten-Intervallen. Die Inneneinheit wird nun abhängig von diesen Messwerten gesteuert.



Die Funktion ist nur im Kühlbetrieb, Heizbetrieb und Automatikbetrieb verfügbar.



Die Mir-Folgen-Funktion ist nur für CL5000iU 4CC 35 E und CL5000iU 4CC 53 E verfügbar. Für andere Modelle steht sie nicht zur Verfügung.

Drahtlose Steuerungsfunktion

Diese Funktion dient zum Verbindungsaufbau über WLAN.



Für das Verbinden mit WLAN ist ein eingebautes IP-Gateway (optionales Zubehör) erforderlich.

4 Wartung



VORSICHT

Gefahr durch Stromschlag oder bewegte Teile

- ▶ Vor sämtlichen Wartungsarbeiten die Stromversorgung unterbrechen.
- ▶ Hier nicht aufgeführte Wartungsschritte nur durch einen zugelassenen Fachbetrieb durchführen lassen.

4.1 Batterien wechseln

Sie benötigen 2 Batterien der Größe AAA. Die Verwendung von wieder-aufladbaren Batterien wird nicht empfohlen.

- ▶ Batteriefachdeckel abnehmen (→ Bild 5).
- ▶ Neue Batterien einsetzen und auf die richtige Polarität achten.
- ▶ Batteriefachdeckel wieder anbringen.

4.2 Reinigung des Geräts und der Fernbedienung

HINWEIS

Geräteschaden durch unsachgemäße Reinigung!

- ▶ Nicht direkt mit Wasser bespritzen oder übergießen.
 - ▶ Kein heißes Wasser, Scheuerpulver oder starke Lösungsmittel verwenden.
-
- ▶ Inneneinheit und Fernbedienung zur Reinigung mit einem weichen Tuch abwischen.
 - ▶ Außeneinheit nur durch einen zugelassenen Fachbetrieb reinigen lassen.

4.3 Luftfilter reinigen

HINWEIS

Der Luftfilter kann sich im direkten Sonnenlicht verformen.

- ▶ Luftfilter nicht dem direkten Sonnenlicht aussetzen.

Die Luftfilter alle 2 Wochen kontrollieren und falls nötig reinigen. Vor und nach längerer Außerbetriebnahme immer reinigen.

- ▶ Lufteinlassgitter öffnen.
- ▶ Luftfilter herausnehmen.
- ▶ Luftfilter entweder mit dem Staubsauger oder mit warmem Wasser und einem milden Reinigungsmittel reinigen, ausspülen und im Schatten trocknen.



Wenn der Filter mit Wasser gereinigt wird, sollte die Außenseite des Lufteinlassgitters nach unten und weg vom Wasserstrahl zeigen, bei der Reinigung mit dem Staubsauger nach oben und zum Staubsauger hin.

4.4 Längere Außerbetriebnahme

Vor längerer Außerbetriebnahme:

- ▶ Luftfilter reinigen.
- ▶ Selbstreinigung der Inneneinheit mit der Taste **Clean** aktivieren.
- ▶ Nach der Selbstreinigung den Ventilatorbetrieb einschalten, bis die Inneneinheit trocken ist.
- ▶ Inneneinheit ausschalten und von der Stromversorgung trennen.
- ▶ Batterien aus der Fernbedienung entfernen.
- ▶ Geräte vor Staub schützen.

5 Störungsbehebung

5.1 Störungen mit Anzeige (Self diagnosis function)

Wenn während des Betriebs eine Störung auftritt, blinken die LEDs über einen längeren Zeitraum oder das Display zeigt einen Störungs-Code (z. B. EH 02).

Wenn eine Störung länger als 10 Minuten auftritt:

- ▶ Spannungsversorgung für kurze Zeit unterbrechen und die Inneneinheit wieder einschalten.

Wenn sich eine Störung nicht beseitigen lässt:

- ▶ Kundendienst anrufen und Störungs-Code sowie Gerätedaten mitteilen.

5.2 Störungen ohne Anzeige

Wenn während des Betriebs Störungen auftreten, die sich nicht beseitigen lassen:

- ▶ Kundendienst anrufen und Störung sowie Gerätedaten mitteilen.

Störung	Mögliche Ursache
Leistung der Inneneinheit ist zu schwach.	Temperatur zu hoch oder zu niedrig eingestellt.
	Luftfilter ist verschmutzt und muss gereinigt werden.
	Ungünstiger Umgebungseinfluss auf die Inneneinheit, z. B. wegen Hindernissen vor den Luftöffnungen der Geräte, wegen offenen Türen/Fenstern im Raum oder wegen starken Wärmequellen im Raum.
	Der geräuscharme Betrieb ist aktiviert und verhindert das Nutzen der vollen Leistung.
Inneneinheit schaltet nicht ein.	Die Inneneinheit hat einen Schutzmechanismus gegen Überlastung. Es kann 3 Minuten dauern, bis ein Neustart der Inneneinheit möglich ist.
	Die Batterien der Fernbedienung sind leer.
	Der Timer ist eingeschaltet.
Betriebsart wechselt von Kühlen oder Heizen zu Ventilatorbetrieb.	Die Inneneinheit ändert die Betriebsart, um die Bildung von Frost zu verhindern.
	Die eingestellte Temperatur ist vorläufig erreicht.
Inneneinheit erzeugt weißen Nebel.	In feuchten Regionen kann ein großer Temperaturunterschied zwischen Raumluft und klimatisierter Luft weißen Nebel verursachen.
Inneneinheit und Außeneinheit erzeugen weißen Nebel.	Wenn nach der automatischen Abtauung direkt der Heizbetrieb läuft, kann wegen der erhöhten Luftfeuchte weißer Nebel entstehen.
Inneneinheit und Außeneinheit machen Geräusche.	Ein leises zischendes Geräusch während des Betriebs ist normal. Es wird durch das Fließen des Kältemittels verursacht.
	Ein quietschendes Geräusch kann auftreten, da sich die Metall- und Kunststoffteile des Geräts beim Heizen/Kühlen ausdehnen oder zusammenziehen.
	Die Außeneinheit macht während des Betriebs diverse weitere Geräusche, die normal sind.
Inneneinheit oder Außeneinheit stößt Staub aus.	Bei längeren Zeiträumen der Außerbetriebnahme kann sich Staub in den Geräten ansammeln, wenn diese nicht abgedeckt werden.
Schlechter Geruch während des Betriebs.	Es können schlechte Gerüche aus der Luft in die Geräte eindringen und weiterverbreitet werden.
	Der Luftfilter könnte verschimmelt sein und muss gereinigt werden.
Der Ventilator der Außeneinheit läuft nicht dauernd.	Für einen optimalen Betrieb wird der Ventilator unterschiedlich geregelt.
Der Betrieb ist unregelmäßig oder unvorhersehbar oder die Inneneinheit reagiert nicht.	Interferenzen von Mobilfunktürmen oder fremden Signalverstärkern können die Inneneinheit beeinflussen. ▶ Stromversorgung ausschalten und wieder einschalten.
Luftleitblech oder Luftstromlamelle bewegt sich nicht richtig.	Luftleitblech oder Luftstromlamelle wurden mit der Hand verstellt oder nicht richtig montiert. ▶ Stromversorgung ausschalten und prüfen, ob die Bauteile richtig eingerastet sind. ▶ Stromversorgung wieder einschalten.

Tab. 8

6 Umweltschutz und Entsorgung

Der Umweltschutz ist ein Unternehmensgrundsatz der Bosch-Gruppe. Qualität der Produkte, Wirtschaftlichkeit und Umweltschutz sind für uns gleichrangige Ziele. Gesetze und Vorschriften zum Umweltschutz werden strikt eingehalten.

Zum Schutz der Umwelt setzen wir unter Berücksichtigung wirtschaftlicher Gesichtspunkte bestmögliche Technik und Materialien ein.

Verpackung

Bei der Verpackung sind wir an den länderspezifischen Verwertungssystemen beteiligt, die ein optimales Recycling gewährleisten.

Alle verwendeten Verpackungsmaterialien sind umweltverträglich und wiederverwertbar.

Altgerät

Altgeräte enthalten Wertstoffe, die wiederverwertet werden können. Die Baugruppen sind leicht zu trennen. Kunststoffe sind gekennzeichnet. Somit können die verschiedenen Baugruppen sortiert und wiederverwertet oder entsorgt werden.

Elektro- und Elektronik-Altgeräte



Dieses Symbol bedeutet, dass das Produkt nicht zusammen mit anderen Abfällen entsorgt werden darf, sondern zur Behandlung, Sammlung, Wiederverwertung und Entsorgung in die Abfallsammelstellen gebracht werden muss.

Das Symbol gilt für Länder mit Elektronikschrottvorschriften, z. B. „Europäische Richtlinie 2012/19/EG über Elektro- und Elektronik-Altgeräte“. Diese Vorschriften legen die Rahmenbedingungen fest, die für die Rückgabe und das Recycling von Elektronik-Altgeräten in den einzelnen Ländern gelten.

Da elektronische Geräte Gefahrstoffe enthalten können, müssen sie verantwortungsbewusst recycelt werden, um mögliche Umweltschäden und Gefahren für die menschliche Gesundheit zu minimieren. Darüber hinaus trägt das Recycling von Elektronikschrott zur Schonung der natürlichen Ressourcen bei.

Für weitere Informationen zur umweltverträglichen Entsorgung von Elektro- und Elektronik-Altgeräten wenden Sie sich bitte an die zuständigen Behörden vor Ort, an Ihr Abfallentsorgungsunternehmen oder an den Händler, bei dem Sie das Produkt gekauft haben.

Weitere Informationen finden Sie hier:

www.bosch-homecomfortgroup.com/de/unternehmen/rechtliche-themen/weeee/

Batterien

Batterien dürfen nicht im Hausmüll entsorgt werden. Verbrauchte Batterien müssen in den örtlichen Sammelsystemen entsorgt werden.

Kältemittel R32



Das Gerät enthält fluoriertes Treibhausgas R32 (Treibhauspotential 675¹⁾) mit geringer Brennbarkeit und geringer Giftigkeit (A2L oder A2).

Die enthaltene Menge ist auf dem Typenschild der Außen-einheit angegeben.

Kältemittel sind eine Gefahr für die Umwelt und müssen gesondert gesammelt und entsorgt werden.

7 Datenschutzhinweise



Wir, die **[DE] Bosch Thermotechnik GmbH, Sophienstraße 30-32, 35576 Wetzlar, Deutschland**, **[AT] Robert Bosch AG, Geschäftsbereich Thermotechnik, Göllnergasse 15-17, 1030 Wien, Österreich**, **[LU] Ferroknepper Buderus S.A., Z.I. Um Monkeler, 20, Op den Drieschen, B.P.201 L-4003**

Esch-sur-Alzette, Luxemburg verarbeiten Produkt- und Installationsinformationen, technische Daten und Verbindungsdaten, Kommunikationsdaten, Produktregistrierungsdaten und Daten zur Kundenhistorie zur Bereitstellung der Produktfunktionalität (Art. 6 Abs. 1 S. 1 b DSGVO), zur Erfüllung unserer Produktüberwachungspflicht und aus Produktsicherheitsgründen (Art. 6 Abs. 1 S. 1 f DSGVO), zur Wahrung unserer Rechte im Zusammenhang mit Gewährleistungs- und Produktregistrierungsfragen (Art. 6 Abs. 1 S. 1 f DSGVO), zur Analyse des Vertriebs unserer Produkte sowie zur Bereitstellung von individuellen und produktbezogenen Informationen und Angeboten (Art. 6 Abs. 1 S. 1 f DSGVO). Für die Erbringung von Dienstleistungen wie Vertriebs- und Marketingdienstleistungen, Vertragsmanagement, Zahlungsabwicklung, Programmierung, Datenhosting und Hotline-Services können wir externe Dienstleister und/oder mit Bosch verbundene Unternehmen beauftragen und Daten an diese übertragen. In bestimmten Fällen, jedoch nur, wenn ein angemessener Datenschutz gewährleistet ist, können personenbezogene Daten an Empfänger außerhalb des Europäischen Wirtschaftsraums übermittelt werden. Weitere Informationen werden auf Anfrage bereitgestellt. Sie können sich unter der folgenden Anschrift an unseren Datenschutzbeauftragten wenden: Datenschutzbeauftragter, Information Security and Privacy (C/ISP), Robert Bosch GmbH, Postfach 30 02 20, 70442 Stuttgart, DEUTSCHLAND.

Sie haben das Recht, der auf Art. 6 Abs. 1 S. 1 f DSGVO beruhenden Verarbeitung Ihrer personenbezogenen Daten aus Gründen, die sich aus Ihrer besonderen Situation ergeben, oder zu Zwecken der Direktwerbung jederzeit zu widersprechen. Zur Wahrnehmung Ihrer Rechte kontaktieren Sie uns bitte unter **[DE] privacy.ttde@bosch.com**, **[AT] DPO@bosch.com**, **[LU] DPO@bosch.com**. Für weitere Informationen folgen Sie bitte dem QR-Code.

1) auf Grundlage von Anhang I der Verordnung (EU) Nr. 517/2014 des Europäischen Parlaments und des Rates vom 16. April 2014.

Πίνακας περιεχομένων

1	Επεξήγηση συμβόλων και υποδείξεις ασφαλείας	32
1.1	Επεξήγηση συμβόλων	32
1.2	Γενικές υποδείξεις ασφαλείας	32
1.3	Ειδοποιήσεις σχετικά με τις παρούσες οδηγίες	33
2	Στοιχεία για το προϊόν	33
2.1	Δήλωση συμμόρφωσης	33
2.2	Τεχνικά χαρακτηριστικά τηλεχειριστηρίου	33
2.3	Εύρος θερμοκρασίας λειτουργίας	33
3	Χειρισμός	34
3.1	Επισκόπηση συσκευής	34
3.2	Οθόνη της εσωτερικής μονάδας	34
3.3	Επισκόπηση τηλεχειριστηρίου	34
3.4	Χρήση του τηλεχειριστηρίου	35
3.5	Ρύθμιση κύριου τρόπου λειτουργίας	35
3.6	Μνήμη θέσης περιόδων αέρα	35
3.7	Ρύθμιση χρονοδιακόπτη	35
3.8	Περαιτέρω λειτουργίες	36
3.8.1	Ρύθμιση λειτουργίας στρέψης	36
3.8.2	Ενεργοποίηση/απενεργοποίηση οθόνης ενδείξεων και βομβητή συναγερμού (Mute Mode)	36
3.8.3	Γρήγορη ψύξη/γρήγορη θέρμανση	36
3.8.4	Εκτροπή ροής αέρα (Wind avoid me)	36
3.8.5	Κλειδώμα πλήκτρων	36
3.8.6	Εκτεταμένες λειτουργίες	36
4	Συντήρηση	37
4.1	Αντικατάσταση μπαταριών	37
4.2	Καθαρισμός της συσκευής και του τηλεχειριστηρίου	37
4.3	Καθαρισμός φίλτρων αέρα	37
4.4	Παρατεταμένη μη λειτουργία	37
5	Αποκατάσταση βλαβών	37
5.1	Βλάβες με ένδειξη (Self diagnosis function)	37
5.2	Βλάβες χωρίς ένδειξη	38
6	Προστασία του περιβάλλοντος και απόρριψη	39
7	Ειδοποίηση σχετικά με την προστασία δεδομένων προσωπικού χαρακτήρα	39

1 Επεξήγηση συμβόλων και υποδείξεις ασφαλείας

1.1 Επεξήγηση συμβόλων

Προειδοποιητικές υποδείξεις

Στις προειδοποιητικές υποδείξεις, λέξεις κλειδιά υποδεικνύουν το είδος και τη σοβαρότητα των συνεπειών που επιφέρει η μη τήρηση των μέτρων για την αποφυγή του κινδύνου.

Οι παρακάτω λέξεις κλειδιά έχουν οριστεί και μπορεί να χρησιμοποιούνται στο παρόν έγγραφο:

ΚΙΝΔΥΝΟΣ

ΚΙΝΔΥΝΟΣ σημαίνει, ότι θα προκληθούν σοβαροί έως θανατηφόροι τραυματισμοί.

ΠΡΟΕΙΔΟΠΟΙΗΣΗ

ΠΡΟΕΙΔΟΠΟΙΗΣΗ σημαίνει ότι υπάρχει κίνδυνος πρόκλησης σοβαρών έως θανατηφόρων τραυματισμών.

ΠΡΟΣΟΧΗ

ΠΡΟΣΟΧΗ σημαίνει ότι υπάρχει κίνδυνος πρόκλησης ελαφρών ή μέτριας σοβαρότητας τραυματισμών.





ΕΙΔΟΠΟΙΗΣΗ

ΕΙΔΟΠΟΙΗΣΗ σημαίνει ότι υπάρχει κίνδυνος πρόκλησης υλικών ζημιών.

Σημαντικές πληροφορίες



Σημαντικές πληροφορίες που δεν αφορούν κινδύνους για άτομα ή αντικείμενα επισημαίνονται με το εμφανιζόμενο σύμβολο πληροφοριών.

Σύμβολο	Σημασία
	Προειδοποίηση για εύφλεκτες ουσίες: Το ψυκτικό R32 σε αυτό το προϊόν είναι αέριο χαμηλής ευφλεκτότητας και χαμηλής τοξικότητας (A2L ή A2).
	Φοράτε προστατευτικά γάντια κατά τις εργασίες εγκατάστασης και συντήρησης.
	Η συντήρηση θα πρέπει να πραγματοποιείται από εξειδικευμένο άτομο ακολουθώντας τις οδηγίες στο εγχειρίδιο συντήρησης.
	Κατά τη λειτουργία τηρείτε τις υποδείξεις των οδηγιών χρήσης.

Πίν. 1

1.2 Γενικές υποδείξεις ασφαλείας

Υποδείξεις για την ομάδα ενδιαφέροντος

Οι παρούσες οδηγίες χρήσης απευθύνονται στον υπεύθυνο λειτουργίας του συστήματος κλιματισμού. Οι οδηγίες που υπάρχουν σε όλα τα σχετιζόμενα με την εγκατάσταση εγχειρίδια πρέπει να τηρούνται. Η μη τήρηση μπορεί να οδηγήσει σε υλικές ζημιές και τραυματισμούς ή ακόμα και να θέσει σε κίνδυνο τη ζωή ατόμων.

- ▶ Διαβάστε τις οδηγίες χρήσης όλων των τμημάτων της εγκατάστασης πριν από τον χειρισμό και φυλάξτε τις.
- ▶ Τηρείτε τις υποδείξεις ασφαλείας και προειδοποίησης.

⚠ Προβλεπόμενη χρήση

Η εσωτερική μονάδα προορίζεται για εγκατάσταση στο εσωτερικό του κτηρίου με σύνδεση σε μία εξωτερική μονάδα και επιπλέον εξαρτήματα συστήματος, π.χ. στοιχεία ρύθμισης.

Η εξωτερική μονάδα προορίζεται για εγκατάσταση στο εξωτερικό του κτηρίου με σύνδεση σε μία ή περισσότερες εσωτερικές μονάδες και επιπλέον εξαρτήματα συστήματος, π.χ. στοιχεία ρύθμισης.

Το κλιματιστικό προορίζεται αποκλειστικά για επαγγελματική/προσωπική χρήση, όπου οι αποκλίσεις θερμοκρασίας από τις ρυθμισμένες κανονικές τιμές δεν θα προκαλέσουν ζημιά σε ζωντανά όντα ή υλικά. Το κλιματιστικό δεν ενδείκνυται για την ακριβή ρύθμιση και διατήρηση της επιθυμητής απόλυτης υγρασίας αέρα.

Κάθε άλλη χρήση θεωρείται μη προβλεπόμενη. Η εταιρεία δεν φέρει καμία ευθύνη για μη προβλεπόμενη χρήση και τυχόν ζημιές που θα προκληθούν από τέτοια χρήση.

Για την εγκατάσταση σε ορισμένους χώρους (υπόγεια γκαράζ, λεβητοστάσια, μπαλκόνια ή οποιουδήποτε ημιυπαίθριους χώρους):

- ▶ Λάβετε αρχικά υπόψη σας τις απαιτήσεις του χώρου εγκατάστασης, όπως αυτές ορίζονται στο τεχνικό εγχειρίδιο.

⚠ Γενικοί κίνδυνοι από το ψυκτικό υγρό

- ▶ Αυτή η συσκευή είναι γεμισμένη με ψυκτικό μέσο. Το ψυκτικό αέριο μπορεί να σχηματίσει τοξικά αέρια σε περίπτωση επαφής με φωτιά.
- ▶ Η εγκατάσταση πρέπει να επιθεωρείται και να συντηρείται τακτικά από εξουσιοδοτημένο συνεργάτη.
- ▶ Αν υπάρχει υποψία διαρροής ψυκτικού υγρού, αερίστε καλά τον χώρο και ενημερώστε την εγκεκριμένη τεχνική εταιρεία.

⚠ Μετατροπές και επισκευές

Τυχόν μη προβλεπόμενες τροποποιήσεις στο σύστημα κλιματισμού ενδέχεται να προκαλέσουν τραυματισμούς ή/και υλικές ζημιές.

- ▶ Αναθέτετε τις εργασίες μόνο σε εκπαιδευμένο συνεργάτη.
- ▶ Μην πραγματοποιείτε τροποποιήσεις στην εξωτερική μονάδα, στην εσωτερική μονάδα ή σε άλλα τμήματα του συστήματος κλιματισμού.
- ▶ Πριν από όλες τις εργασίες συντήρησης, αποσυνδέστε το σύστημα κλιματισμού από την παροχή ηλεκτρικού ρεύματος.

⚠ Υποδείξεις για τον χειρισμό της εγκατάστασης

Η εσφαλμένη χρήση του συστήματος κλιματισμού μπορεί να βλάψει την υγεία σας.

- ▶ Μην αφήνετε το σώμα εκτεθειμένο για παρατεταμένο χρονικό διάστημα απευθείας στο ρεύμα αέρα.
- ▶ Για βρέφη, παιδιά, ηλικιωμένους, κληίρηεις ή άλλα άτομα με αναπηρία βεβαιωθείτε ότι η θερμοκρασία χώρου είναι κατάλληλη για τα άτομα που βρίσκονται στον χώρο.
- ▶ Ποτέ μην εισάγετε αντικείμενα στη συσκευή, υπάρχει κίνδυνος τραυματισμού.

Ο εσφαλμένος χειρισμός της συσκευής μπορεί να προκαλέσει από μείωση της ισχύος έως ζημιές στη συσκευή και τραυματισμούς.

- ▶ Μην μπλοκάρτε τις εισόδους και τις εξόδους αέρα των συσκευών.
- ▶ Κλείνετε τις πόρτες και τα παράθυρα κατά τη διάρκεια της λειτουργίας.
- ▶ Προστατεύετε την εσωτερική μονάδα από είσοδο νερού.
- ▶ Ελέγχετε τακτικά τον σκελετό στήριξης της εξωτερικής μονάδας για φθορά και σταθερή έδραση.
- ▶ Μην ασκείτε βάρος στην εξωτερική μονάδα, π.χ. με αντικείμενα ή άτομα.
- ▶ Διατηρείτε στο ελάχιστο σκόνη, ατμούς και υγρασία στον χώρο τοποθέτησης της εσωτερικής μονάδας.
- ▶ Μην χρησιμοποιείτε εύφλεκτα αέρια κοντά στη συσκευή, π.χ. από σπρέι.
- ▶ Αν κάτι σχετικά με το κλιματιστικό δεν φαίνεται εντάξει (π.χ. οσμή καμένου, χαλασμένο καλώδιο), διακόψτε αμέσως τη λειτουργία και αποσυνδέστε την παροχή ηλεκτρικού ρεύματος.

⚠ Ασφάλεια ηλεκτρικών συσκευών για οικιακή και άλλες παρόμοιες χρήσεις

Για την αποφυγή κινδύνων από ηλεκτρικές συσκευές ισχύουν σύμφωνα με το πρότυπο EN 60335-1 οι παρακάτω προδιαγραφές:

«Η χρήση αυτής της συσκευής από παιδιά άνω των 8 ετών καθώς και από άτομα με μειωμένες φυσικές, αισθητηριακές και νοητικές δεξιότητες ή ελλιπή εμπειρία και γνώση επιτρέπεται, εφόσον βρίσκονται κάτω από επίτηρηση ή έχουν ενημερωθεί για την ασφαλή χρήση της συσκευής και έχουν κατανοήσει τους κινδύνους που απορρέουν από τη χρήση της. Τα παιδιά δεν επιτρέπεται να χρησιμοποιούν τη συσκευή ως παιχνίδι. Ο καθαρισμός και η συντήρηση εκ μέρους του χρήστη δεν επιτρέπεται να εκτελούνται από παιδιά χωρίς επίτηρηση.»

«Αν υπάρχει βλάβη στη γραμμή ηλεκτρικής τροφοδοσίας θα πρέπει να αντικατασταθεί από τον κατασκευαστή ή το σχετικό τμήμα εξυπηρέτησης πελατών ή από άτομο με κατάλληλη κατάρτιση, προκειμένου να αποφευχθούν οι κίνδυνοι.»

1.3 Ειδοποιήσεις σχετικά με τις παρούσες οδηγίες

Οι εικόνες βρίσκονται όλες μαζί στο τέλος του παρόντος εγχειριδίου. Το κείμενο περιλαμβάνει παραπομπές σε αυτές τις εικόνες.

Ανάλογα με το μοντέλο, τα προϊόντα μπορεί να διαφέρουν από την απεικόνιση του παρόντος εγχειριδίου.

2 Στοιχεία για το προϊόν

2.1 Δήλωση συμμόρφωσης

Το προϊόν αυτό συμμορφώνεται όσον αφορά στην κατασκευή και στη λειτουργία του με τις ευρωπαϊκές και εθνικές προδιαγραφές.

 Με τη σήμανση CE δηλώνεται η συμμόρφωση του προϊόντος με όλη την εφαρμόσιμη νομοθεσία ΕΕ, η οποία προβλέπει την εφαρμογή αυτής της σήμανσης.

Το πλήρες κείμενο της δήλωσης συμμόρφωσης διατίθεται στο διαδίκτυο: www.bosch-homecomfort.gr.

2.2 Τεχνικά χαρακτηριστικά τηλεχειριστηρίου

Τροφοδοσία τάσης	2 Μπαταρίες AAA
Εμβέλεια σήματος	8 m
Επιτρεπόμενη θερμοκρασία περιβάλλοντος	16... 30 °C

Πίν. 2 Τεχνικά χαρακτηριστικά τηλεχειριστηρίου

2.3 Εύρος θερμοκρασίας λειτουργίας

	Θερμοκρασία χώρου	Εξωτερική θερμοκρασία
Ψύξη	16 ... 32 °C	-15... 50 °C
Θέρμανση	0 ... 30 °C	-15... 24 °C
Αφύγρανση	10... 32 °C	

Πίν. 3



Η ενσωματωμένη διάταξη προστασίας μπορεί να μπλοκάρει τη λειτουργία της συσκευής σε θερμοκρασίες εκτός του εύρους που αναφέρθηκε παραπάνω.



Αν η υγρασία αέρα είναι πάνω από 80 %, μπορεί να σχηματιστεί συμπύκνωση στην έξοδο αέρα. Για να αποφύγετε κάτι τέτοιο, ανοίξτε τα κατακόρυφα κλαπέ αερισμού όσο το δυνατό περισσότερο (κάθετα προς το δάπεδο) και ρυθμίστε μια βαθμίδα υψηλής ισχύος του ανεμιστήρα.

3 Χειρισμός

3.1 Επισκόπηση συσκευής

Επισκόπηση εσωτερικής μονάδας

Υπόμνημα για το Σχήμα 2:

- [1] Αντλία συμπυκνώματος (για την εκροή συμπυκνώματος από την εσωτερική μονάδα)
- [2] Εύκαμπτος σωλήνας συμπυκνώματος
- [3] Οθόνη
- [4] Σχάρα εισόδου αέρα
- [5] Εισαγωγή αέρα
- [6] Απαγωγή αέρα

3.2 Οθόνη της εσωτερικής μονάδας

Υπόμνημα για την εικόνα 3:

- [1] Ένδειξη LED
- [2] Δέκτης σήματος υπερύθρων
- [3] Ένδειξη λειτουργίας
- [4] Ένδειξη χρονοδιακόπτη
- [5] Χειροκίνητη λειτουργία
- [6] Ένδειξη προθέρμανσης και αποπάγωσης
- [7] Λυχνία συναγερμού



Με το πλήκτρο Χειροκίνητη λειτουργία μπορούν να επιλεγούν οι τρόποι λειτουργίας με τη διαδοχική σειρά **Αυτόματη λειτουργία**, **Χειροκίνητη λειτουργία ψύξης** και **Απενεργοποίηση**.

Πλήκτρο Χειροκίνητη λειτουργία

Τρόπος λειτουργίας	Ένδειξη	Ένδειξη
Αυτόματη λειτουργία	Η ένδειξη λειτουργίας ανάβει	Λειτουργία ψύξης και θέρμανσης: Ονομαστική θερμοκρασία Λειτουργία ανεμιστήρα: Θερμοκρασία χώρου
Χειροκίνητη λειτουργία ψύξης	Η ένδειξη λειτουργίας αναβοσβήνει	Μετά από 30 λεπτά εξαναγκασμένης ψύξης με έντονη λειτουργία του ανεμιστήρα το σύστημα μεταβαίνει αυτόματα στην Αυτόματη λειτουργία. Κατά τη διάρκεια της εξαναγκασμένης ψύξης το τηλεχειριστήριο είναι απενεργοποιημένο.
Απενεργοποίηση	Όλες οι ενδείξεις είναι σβηστές	Όταν απενεργοποιείται η οθόνη, η εσωτερική μονάδα κλείνει και ενεργοποιείται ξανά το τηλεχειριστήριο.

Πίν. 4 Ενδείξεις της μονάδας οθόνης

3.3 Επισκόπηση τηλεχειριστηρίου

Πλήκτρα του τηλεχειριστηρίου

→ εικόνα 3

Θέση	Πατήστε το πλήκτρο	Λειτουργία
1		Ενεργοποίηση/απενεργοποίηση.
	Τρόπος λειτουργίας	Ρύθμιση τρόπου λειτουργίας.
2	SET	Επιλογή περισσότερων λειτουργιών.
	OK	Επιβεβαίωση επιλογής.
		Ρύθμιση χρονοδιακόπτη.
	^	Αύξηση θερμοκρασίας.
	v	Μείωση θερμοκρασίας.
3		Βαθμίδα ανεμιστήρα
	Swing	Ρύθμιση λειτουργίας στρέψης.
		Η έμμεση ροή αέρα είναι ενεργή (Wind avoid me).
	Turbo	Γρήγορη ψύξη/γρήγορη θέρμανση
	LED	Ενεργοποίηση και απενεργοποίηση οθόνης της εσωτερικής μονάδας και βομβητή συναγερμού (Mute Mode).

Πίν. 5 Πλήκτρα του τηλεχειριστηρίου

Ενδείξεις του τηλεχειριστηρίου

→ εικόνα 4

Θέση	Σύμβολο	Επεξήγηση
1		Λειτουργία: Η λειτουργία Follow me είναι ενεργή (Follow Me), μέτρηση θερμοκρασίας στο τηλεχειριστήριο.
		Εικονίδιο: Λειτουργία ασύρματου ελέγχου
		Εικονίδιο: Κατάσταση μπαταρίας
2		Τρόπος λειτουργίας: Αυτόματη λειτουργία
		Τρόπος λειτουργίας: Λειτουργία ψύξης
		Τρόπος λειτουργίας: Λειτουργία αφύγρανσης
		Τρόπος λειτουργίας: Λειτουργία θέρμανσης
		Τρόπος λειτουργίας: Λειτουργία ανεμιστήρα
3		Ένδειξη τιμής: Εμφανίζει από προεπιλογή τη ρυθμισμένη θερμοκρασία, την ταχύτητα του ανεμιστήρα ή (με ενεργοποιημένο χρονοδιακόπτη) τη ρύθμιση του χρονοδιακόπτη.
		Εικονίδιο: Ένδειξη μετάδοσης, ανάβει όταν το τηλεχειριστήριο στέλνει σήμα στην εσωτερική μονάδα.
		Εικονίδιο: Ο χρονοδιακόπτης ενεργοποίησης/ απενεργοποίησης είναι ενεργός.
		Ένδειξη τιμής: Δείχνει την τρέχουσα βαθμίδα ανεμιστήρα. Υπάρχουν πολλαπλές βαθμίδες ισχύος (μπάρες) και η ρύθμιση AUTO για αυτόματη ρύθμιση.
4		Εικονίδιο: Η αυτόματη λειτουργία κάθετης στρέψης είναι ενεργή (επάνω/κάτω). Εναλλακτική ένδειξη της τρέχουσας θέσης των οριζόντιων περισίδων ροής αέρα.
		Εικονίδιο: Η γρήγορη ψύξη/γρήγορη θέρμανση είναι ενεργή.

Πίν. 6 Σύμβολα στην οθόνη

3.4 Χρήση του τηλεχειριστηρίου

Το εύρος του σήματος είναι 8 m. Αντικείμενα που στέκονται στο δρόμο ή η χρήση ορισμένων λαμπτήρων φθορισμού στον ίδιο χώρο μπορεί να επηρεάσει τη μετάδοση του σήματος.

- ▶ Στρέψτε το τηλεχειριστήριο προς το παράθυρο λήψης σήματος της συσκευής και πατήστε το επιθυμητό πλήκτρο.
Η συσκευή κάνει έναν ήχο "μπιπ", όταν λάβει ένα σήμα.

ΕΙΔΟΠΟΙΗΣΗ

Η απρόσκοπτη λειτουργία του τηλεχειριστηρίου μπορεί να επηρεαστεί μόνιμα.

- ▶ Μην εκθέτετε το τηλεχειριστήριο στο άμεσο ηλιακό φως.
- ▶ Μην αφήνετε το τηλεχειριστήριο κοντά σε πηγές θερμότητας.
- ▶ Προστατεύστε το τηλεχειριστήριο από υγρασία και χτυπήματα.

3.5 Ρύθμιση κύριου τρόπου λειτουργίας

Ενεργοποίηση/απενεργοποίηση συσκευής

- ▶ Πατήστε το πλήκτρο , για να ενεργοποιήσετε ή να απενεργοποιήσετε τη συσκευή.
Η συσκευή ξεκινά τη λειτουργία της στον ρυθμισμένο τρόπο λειτουργίας ή απενεργοποιείται. Για λόγους ασφαλείας, η επανεργοποίηση είναι δυνατή μόνο αφού περάσει λίγη ώρα.



Ρυθμίσεις μπορούν να πραγματοποιηθούν ακόμα και σε απενεργοποιημένη κατάσταση. Η συσκευή αποθηκεύει τις ρυθμίσεις ακόμα και σε περίπτωση διακοπής ρεύματος.

 Μετά την απενεργοποίηση η συσκευή παραμένει σε λειτουργία αναμονής.

 Μετά από πώση τάσης η συσκευή εκτελεί αυτόματη επανεκκίνηση. Αυτό μπορεί να οδηγήσει σε αντιφάσεις στις ενδείξεις, οι οποίες ωστόσο αποκαθίστανται αυτόματα κατά τη διάρκεια του χειρισμού.





Αυτόματη λειτουργία

Στην αυτόματη λειτουργία, η συσκευή μεταπηδά αυτόματα μεταξύ των λειτουργιών θέρμανσης, ψύξης, ανεμιστήρα και αφύγρανσης σε συνάρτηση με τη ρυθμισμένη θερμοκρασία.



- ▶ Πιέστε το πλήκτρο **Mode** τόσες φορές μέχρι να εμφανιστεί στην οθόνη η ένδειξη .
- ▶ Ρυθμίστε την επιθυμητή θερμοκρασία με τα πλήκτρα  και .

 Στην αυτόματη λειτουργία δεν μπορεί να ρυθμιστεί η βαθμίδα ανεμιστήρα.

Λειτουργία ψύξης



- ▶ Πιέστε το πλήκτρο **Mode** τόσες φορές μέχρι να εμφανιστεί στην οθόνη η ένδειξη .
- ▶ Πατήστε το πλήκτρο  όσες φορές απαιτείται μέχρι να επιτευχθεί η επιθυμητή ταχύτητα ανεμιστήρα.
- ▶ Ρυθμίστε την επιθυμητή θερμοκρασία με τα πλήκτρα  και .

Λειτουργία ανεμιστήρα

- ▶ Πιέστε το πλήκτρο **Mode** τόσες φορές μέχρι να εμφανιστεί στην οθόνη η ένδειξη .
- ▶ Πατήστε το πλήκτρο  όσες φορές απαιτείται μέχρι να επιτευχθεί η επιθυμητή βαθμίδα ανεμιστήρα. Για την αυτόματη ρύθμιση μπορεί να οριστεί η επιλογή **AUTO**.





 Στη λειτουργία ανεμιστήρα η θερμοκρασία δεν μπορεί να ρυθμιστεί και δεν εμφανίζεται.

Λειτουργία αφύγρανσης

- ▶ Πιέστε το πλήκτρο **Mode** τόσες φορές μέχρι να εμφανιστεί στην οθόνη η ένδειξη .
- ▶ Ρυθμίστε την επιθυμητή θερμοκρασία με τα πλήκτρα  και .

 Στη λειτουργία αφύγρανσης δεν μπορεί να ρυθμιστεί η βαθμίδα ανεμιστήρα.

Λειτ. θέρμ.

- ▶ Πιέστε το πλήκτρο **Mode** μέχρι να εμφανιστεί στην οθόνη η ένδειξη .
- ▶ Ρυθμίστε την επιθυμητή θερμοκρασία με τα πλήκτρα  και .
- ▶ Πατήστε το πλήκτρο  όσες φορές απαιτείται μέχρι να επιτευχθεί η επιθυμητή ταχύτητα ανεμιστήρα.

 Σε πολύ χαμηλές εξωτερικές θερμοκρασίες η ισχύς θέρμανσης του συστήματος κλιματισμού ενδέχεται να μην επαρκεί. Συνιστούμε να ενεργοποιήσετε περισσότερους θερμαντήρες.

3.6 Μνήμη θέσης περσίδων αέρα





Όταν η συσκευή εκτελεί επανεκκίνηση, μετά από πώση τάσης, οι περσίδες ροής αέρα επιστρέφουν αυτόματα στην τελευταία αποθηκευμένη θέση τους. Με το πλήκτρο **Χειροκίνητη λειτουργία** στην εσωτερική μονάδα εκτελείται επαναφορά της ρύθμισης των περσίδων ροής αέρα.

 Οι οριζόντιες περσίδες ροής αέρα δεν πρέπει να ρυθμίζονται σε πολύ μικρή γωνία, γιατί στην περίπτωση αυτή μπορεί να σχηματίζεται συμπύκνωμα, το οποίο θα στάζει στο εσωτερικό της συσκευής.





3.7 Ρύθμιση χρονοδιακόπτη

Οι χρονοδιακόπτες ενεργοποίησης και απενεργοποίησης μπορούν να ρυθμιστούν από 0 έως 24 ώρες, για τις πρώτες 10 ώρες με μέγεθος βήματος 30 λεπτών, στη συνέχεια με μέγεθος βήματος 1 ώρα. Με τη ρύθμιση 0 ωρών η λειτουργία του χρονοδιακόπτη διακόπτεται.

Ρύθμιση χρονοδιακόπτη ενεργοποίησης

- ▶ Πατήστε το πλήκτρο  όσες φορές χρειάζεται, μέχρι να εμφανιστεί το σύμβολο .
- ▶ Πατήστε το πλήκτρο  ή , για να ρυθμίσετε τον επιθυμητό χρόνο. Μετά από λίγο η ρύθμιση εφαρμόζεται.

Ρύθμιση χρονοδιακόπτη απενεργοποίησης

- ▶ Πατήστε το πλήκτρο  όσες φορές χρειάζεται, μέχρι να εμφανιστεί το σύμβολο .
- ▶ Πατήστε το πλήκτρο  ή , για να ρυθμίσετε τον επιθυμητό χρόνο. Μετά από λίγο η ρύθμιση εφαρμόζεται.

Διακοπή λειτουργίας χρονοδιακόπτη

- ▶ Με το πλήκτρο  επιλέξτε τον αντίστοιχο χρονοδιακόπτη.
- ▶ Ρυθμίστε 0.0 ώρες.
Μετά από λίγο η λειτουργία του χρονοδιακόπτη διακόπτεται.

Συνδυασμός χρονοδιακοπών

Οι δύο χρονοδιακόπτες μπορούν να ρυθμιστούν ταυτόχρονα. Κάθε χρονοδιακόπτης μπορεί να προγραμματιστεί έτσι, ώστε να ενεργοποιείται πριν από τον άλλο.

- ▶ Ρυθμίστε τον χρονοδιακόπτη ενεργοποίησης και απενεργοποίησης. Οι ρυθμίσεις συνδυάζονται αυτόματα.

Τρέχουσα ώρα	Ώρα 13:00
Ρύθμιση του χρονοδιακόπτη ενεργοποίησης	4,0 h
Ρύθμιση του χρονοδιακόπτη απενεργοποίησης	8,5 h
Χρόνος ενεργοποίησης	Ώρα 17:00
Χρόνος απενεργοποίησης	Ώρα 21:30

Πίν. 7 Παράδειγμα



Οι χρονοδιακόπτες ενεργοποίησης και απενεργοποίησης δεν μπορούν να προγραμματιστούν έτσι ώστε η συσκευή να λειτουργεί με διαφορετικές θερμοκρασίες ή άλλες ρυθμίσεις.

3.8 Περαιτέρω λειτουργίες

3.8.1 Ρύθμιση λειτουργίας στρέψης

ΕΙΔΟΠΟΙΗΣΗ

Αν οι περιόδους ροής αέρα παραμείνουν κατά τη διάρκεια της λειτουργίας ψύξης για παρατεταμένο χρονικό διάστημα στη χαμηλότερη θέση, μπορεί να εκρεύσει συμπύκνωμα. Η ρύθμιση των περιόδων ροής αέρα με το χέρι μπορεί να προκαλέσει βλάβες.

- ▶ Για τη ρύθμιση των περιόδων ροής αέρα χρησιμοποιείτε μόνο το τηλεχειριστήριο.

Αυτόματη κάθετη στρέψη (επάνω/κάτω)

- ▶ Πατήστε επανειλημμένα το πλήκτρο **Swing**, μέχρι να εμφανιστεί το σύμβολο .
- ▶ Για να σταματήσετε την αυτόματη κατακόρυφη μετατόπιση: Πατήστε ξανά το κουμπί **Swing**.

Θέση καθαρισμού

Για πιο εύκολο καθαρισμό, οι περιόδους ροής αέρα μπορούν να τεθούν σε ειδική θέση (ανάλογα με το μοντέλο).

- ▶ Με απενεργοποιημένη τη συσκευή, κρατήστε πατημένα ταυτόχρονα τα πλήκτρα **Mode** και **Swing** για ένα δευτερόλεπτο.
- ▶ Για έξοδο από τη θέση καθαρισμού: Κρατήστε πατημένα ξανά τα δύο πλήκτρα.

3.8.2 Ενεργοποίηση/απενεργοποίηση οθόνης ενδείξεων και βομβητή συναγερμού (Mute Mode)

- ▶ Για να ενεργοποιήσετε ή να απενεργοποιήσετε την οθόνη ενδείξεων και τον βομβητή συναγερμού της εσωτερικής μονάδας, πατήστε το πλήκτρο **LED**.
- ▶ Για να εμφανίσετε την τρέχουσα θερμοκρασία χώρου: Κρατήστε πατημένο το πλήκτρο **LED** για 5 δευτερόλεπτα.
- ▶ Για να εμφανίσετε τη ρυθμισμένη θερμοκρασία, κρατήστε πατημένο το πλήκτρο **LED** για 5 δευτερόλεπτα ακόμα.

3.8.3 Γρήγορη ψύξη/γρήγορη θέρμανση

Στη γρήγορη ψύξη/γρήγορη θέρμανση η εσωτερική μονάδα λειτουργεί με μέγιστη ισχύ, για να θερμάνει ή να ψύξει γρήγορα τον χώρο.

- ▶ Γρήγορη ψύξη: Ενεργοποιήστε τη λειτουργία ψύξης και πατήστε το πλήκτρο **Turbo**.
- ▶ Γρήγορη θέρμανση: Ενεργοποιήστε τη λειτουργία θέρμανσης και πατήστε το πλήκτρο **Turbo**.

Τερματισμός της λειτουργίας:

- ▶ Πατήστε ξανά το πλήκτρο **Turbo**.

3.8.4 Εκτροπή ροής αέρα (Wind avoid me)

- ▶ Για να ενεργοποιήσετε την έμμεση ροή αέρα: Πατήστε το πλήκτρο .

Η λειτουργία αυτή εμποδίζει την άμεση κατεύθυνση ενός ρεύματος αέρα πάνω στο σώμα.





Η λειτουργία είναι διαθέσιμη μόνο στη λειτουργία ψύξης, τη λειτουργία αφύγρανσης και τη λειτουργία ανεμιστήρα.

3.8.5 Κλειδώμα πλήκτρων

Με το κλειδώμα πλήκτρων κλειδώνουν τα πλήκτρα του τηλεχειριστηρίου.

- ▶ Για να ενεργοποιήσετε/απενεργοποιήσετε το κλειδώμα πλήκτρων: Πατήστε ταυτόχρονα το πλήκτρο **Clean** και το πλήκτρο **Turbo** για 5 δευτερόλεπτα. Όταν είναι ενεργοποιημένο το κλειδώμα πλήκτρων, η οθόνη εμφανίζει το σύμβολο .

3.8.6 Εκτεταμένες λειτουργίες

- ▶ Πατήστε το πλήκτρο **Set**.
- ▶ Επιλέξτε τη λειτουργία με το πλήκτρο **Set** ή τα πλήκτρα **^**, **v**.
 -  = λειτουργία Follow me
 -  = λειτουργία ασύρματου ελέγχου
- ▶ Επιβεβαιώστε την επιλογή με το πλήκτρο **OK**.

Τερματισμός της λειτουργίας:

- ▶ Επαναλάβετε τα παραπάνω βήματα.

Λειτουργία Follow me (Follow Me)

Η λειτουργία αυτή ενεργοποιεί το τηλεχειριστήριο στην τρέχουσα τοποθεσία για τη μέτρηση της θερμοκρασίας ανά διαστήματα 3 λεπτών. Η εσωτερική μονάδα ελέγχεται τώρα με βάση αυτές τις τιμές μέτρησης.



Η λειτουργία είναι διαθέσιμη μόνο στη λειτουργία ψύξης, τη λειτουργία θέρμανσης και την αυτόματη λειτουργία.



Η λειτουργία Follow me διατίθεται μόνο για CL5000iU 4CC 35 E και CL5000iU 4CC 53 E. Για άλλα μοντέλα δεν διατίθεται.

Λειτουργία ασύρματου ελέγχου

Η λειτουργία αυτή χρησιμεύει στη δημιουργία σύνδεσης μέσω WLAN.



Για τη σύνδεση με το WLAN απαιτείται ένα ενσωματωμένη πύλη IP (πρόσθετος εξοπλισμός).

4 Συντήρηση



ΠΡΟΣΟΧΗ

Κίνδυνος από ηλεκτροπληξία ή κινούμενα μέρη

- ▶ Αποσυνδέστε την παροχή ρεύματος πριν από οποιαδήποτε εργασία συντήρησης.
- ▶ Τα βήματα συντήρησης που δεν αναφέρονται εδώ πρέπει να πραγματοποιούνται μόνο από εγκεκριμένη εξειδικευμένη εταιρεία.

4.1 Αντικατάσταση μπαταριών

Χρειάζεστε 2 μπαταρίες μεγέθους AAA. Δεν συνιστάται η χρήση επαναφορτιζόμενων μπαταριών.

- ▶ Αφαιρέστε το κάλυμμα της θήκης μπαταριών (→ Σχήμα 5).
- ▶ Τοποθετήστε καινούργιες μπαταρίες προσέχοντας τη σωστή πολικότητα.
- ▶ Τοποθετήστε ξανά το κάλυμμα της θήκης μπαταριών.

4.2 Καθαρισμός της συσκευής και του τηλεχειριστηρίου

ΕΙΔΟΠΟΙΗΣΗ

Ζημιές στη συσκευή λόγω ακατάλληλου καθαρισμού!

- ▶ Μην ψεκάζετε ή ρίχνετε απευθείας νερό.
- ▶ Μην χρησιμοποιείτε ζεστό νερό, λειαντική σκόνη ή ισχυρούς διαλύτες.
- ▶ Για τον καθαρισμό σκουπίστε την εσωτερική μονάδα και το τηλεχειριστήριο με ένα μαλακό πανί.
- ▶ Αναθέστε τον καθαρισμό της εξωτερικής μονάδας μόνο σε εξουσιοδοτημένο συνεργάτη.

4.3 Καθαρισμός φίλτρων αέρα

ΕΙΔΟΠΟΙΗΣΗ

Το φίλτρο αέρα μπορεί να παραμορφωθεί στο άμεσο ηλιακό φως.

- ▶ Μην αφήνετε τα φίλτρα αέρα εκτεθειμένα σε άμεσο ηλιακό φως.

Ελέγχετε τα φίλτρα αέρα κάθε 2 εβδομάδες και καθαρίστε τα εάν χρειάζεται. Να καθαρίζετε πάντα πριν και μετά από μεγάλες περιόδους αχρηστίας.

- ▶ Ανοίξτε τη σχάρα εισόδου αέρα.
- ▶ Αφαιρέστε τα φίλτρα αέρα.
- ▶ Καθαρίστε τα φίλτρα αέρα είτε με την ηλεκτρική σκούπα είτε με ζεστό νερό και με ήπιο καθαριστικό, ξεπλύντε τα και αφήστε τα να στεγνώσουν σε σκιερό μέρος.



Όταν χρησιμοποιείται νερό για τον καθαρισμό του φίλτρου, η εξωτερική πλευρά της σχάρας εισόδου αέρα πρέπει να κοιτάει προς τα κάτω και μακριά από την κατεύθυνση της δέσμης νερού, ενώ αντίθετα κατά τον καθαρισμό με ηλεκτρική σκούπα προς τα πάνω και προς την κατεύθυνση της σκούπας.

4.4 Παρατεταμένη μη λειτουργία

Πριν από παρατεταμένη μη λειτουργία

- ▶ Καθαρίστε τα φίλτρα αέρα.
- ▶ Ενεργοποιήστε τον αυτοκαθαρισμό της εσωτερικής μονάδας με το κουμπί **Clean**.
- ▶ Μετά τον αυτοκαθαρισμό ενεργοποιήστε τη λειτουργία ανεμιστήρα, μέχρι να στεγνώσει η εσωτερική μονάδα.
- ▶ Απενεργοποιήστε την εσωτερική μονάδα και βγάλτε την από την παροχή ρεύματος.
- ▶ Αφαιρέστε τις μπαταρίες από το τηλεχειριστήριο.
- ▶ Προστατεύστε τις συσκευές από σκόνη.

5 Αποκατάσταση βλαβών

5.1 Βλάβες με ένδειξη (Self diagnosis function)

Αν κατά τη λειτουργία παρουσιαστεί μια βλάβη, οι λυχνίες LED αναβοσβήνουν για παρατεταμένο χρονικό διάστημα ή η οθόνη εμφανίζει έναν κωδικό βλάβης (π.χ. EH 02).

Αν μια βλάβη εμφανίζεται για περισσότερα από 10 λεπτά:

- ▶ Διακόψτε την τροφοδοσία τάσης για σύντομο χρονικό διάστημα και ενεργοποιήστε ξανά την εσωτερική μονάδα.

Όταν μια βλάβη δεν μπορεί να αντιμετωπιστεί:

- ▶ Επικοινωνήστε με το τμήμα εξυπηρέτησης πελατών και αναφέρετε τον κωδικό βλάβης, καθώς και τα στοιχεία της συσκευής.

5.2 Βλάβες χωρίς ένδειξη

Αν κατά τη διάρκεια της λειτουργίας παρουσιαστούν βλάβες, που δεν μπορούν να αντιμετωπιστούν:

- ▶ Επικοινωνήστε με το τμήμα εξυπηρέτησης πελατών και αναφέρετε τη βλάβη, καθώς και τα στοιχεία της συσκευής.

Βλάβη	Πιθανές αιτίες
Η ισχύς της εσωτερικής μονάδας είναι πολύ χαμηλή.	<p>Η θερμοκρασία έχει ρυθμιστεί σε πολύ υψηλή ή πολύ χαμηλή τιμή.</p> <p>Το φίλτρο αέρα είναι βρόμικο και πρέπει να καθαριστεί.</p> <p>Δυσμενής περιβαλλοντική επίδραση στην εσωτερική μονάδα, π.χ. λόγω εμποδίων μπροστά από τα ανοίγματα των συσκευών, λόγω ανοιχτών πορτών/παραθύρων στον χώρο ή λόγω ισχυρών πηγών θερμότητας στον χώρο.</p> <p>Η λειτουργία χαμηλού θορύβου είναι ενεργοποιημένη και εμποδίζει την αξιοποίηση της πλήρους ισχύος.</p>
Η εσωτερική μονάδα δεν ενεργοποιείται.	<p>Η εσωτερική μονάδα διαθέτει έναν μηχανισμό προστασίας έναντι υπερφόρτωσης. Μπορεί να χρειαστούν 3 λεπτά μέχρι να είναι δυνατή η επανεκκίνηση της εσωτερικής μονάδας.</p> <p>Οι μπαταρίες του τηλεχειριστηρίου είναι άδειες.</p> <p>Ο χρονοδιακόπτης είναι ενεργοποιημένος.</p>
Ο τρόπος λειτουργίας αλλάζει από ψύξη ή θέρμανση σε λειτουργία ανεμιστήρα.	<p>Η εσωτερική μονάδα αλλάζει τον τρόπο λειτουργίας, για να αποφευχθεί ο σχηματισμός πάγου.</p> <p>Η ρυθμισμένη θερμοκρασία επιτεύχθηκε προσωρινά.</p>
Η εσωτερική μονάδα παράγει λευκό νέφος.	<p>Σε υγρές περιοχές, μια μεγάλη διαφορά θερμοκρασίας ανάμεσα στον εσωτερικό αέρα και τον αέρα κλιματισμού μπορεί να προκαλέσει λευκό νέφος.</p>
Η εσωτερική μονάδα και η εξωτερική μονάδα παράγουν λευκό νέφος.	<p>Αν μετά την αυτόματη αποπάγωση λειτουργήσει κατευθείαν η θέρμανση, μπορεί να δημιουργηθεί λευκό νέφος λόγω της αυξημένης υγρασίας του αέρα.</p>
Η εσωτερική μονάδα και η εξωτερική μονάδα κάνουν θόρυβο.	<p>Ένας σιγανός θόρυβος σφουρίγματος κατά τη διάρκεια της λειτουργίας είναι φυσιολογικός. Προκαλείται από τη ροή του ψυκτικού υγρού.</p> <p>Μπορεί να ακουστεί ένα τρίξιμο, καθώς τα μεταλλικά και τα πλαστικά μέρη της συσκευής διαστέλλονται ή συστέλλονται κατά τη θέρμανση/ψύξη.</p> <p>Η εξωτερική μονάδα κάνει κατά τη διάρκεια της λειτουργίας διάφορους άλλους θορύβους, οι οποίοι είναι φυσιολογικοί.</p>
Η εσωτερική μονάδα ή η εξωτερική μονάδα βγάζει σκόνη.	<p>Σε περίπτωση παρατεταμένου χρονικού διαστήματος μη λειτουργίας μπορεί να συσσωρευτεί σκόνη στις συσκευές, αν αυτές δεν καλυφθούν.</p>
Άσχημη οσμή κατά τη λειτουργία.	<p>Μπορεί να εισχωρήσουν άσχημες οσμές από τον αέρα στις συσκευές και να εξαπλωθούν.</p> <p>Το φίλτρο αέρα μπορεί να έχει μουλιάσει και πρέπει να καθαριστεί.</p>
Ο ανεμιστήρας της εξωτερικής μονάδας δεν λειτουργεί μόνιμα.	<p>Για τη βέλτιστη λειτουργία ο ανεμιστήρας ρυθμίζεται διαφορετικά.</p>
Η λειτουργία είναι ακανόνιστη ή απρόβλεπτη ή η εσωτερική μονάδα δεν αντιδρά.	<p>Τυχόν παρεμβολές από πύργους κινητής τηλεφωνίας ή εξωτερικούς ενισχυτές σήματος μπορεί να επηρεάσουν την εσωτερική μονάδα.</p> <p>▶ Απενεργοποιήστε την παροχή ρεύματος και ενεργοποιήστε την ξανά.</p>
Το έλασμα οδήγησης αέρα ή οι περσίδες ροής αέρα δεν κινούνται σωστά.	<p>Το έλασμα οδήγησης αέρα ή οι περσίδες ροής αέρα ρυθμίστηκαν με το χέρι ή δεν έχουν τοποθετηθεί σωστά.</p> <p>▶ Απενεργοποιήστε την παροχή ρεύματος και ελέγξτε αν τα εξαρτήματα έχουν ασφαλίσει σωστά.</p> <p>▶ Ενεργοποιήστε ξανά την παροχή ρεύματος.</p>

Πίν. 8

6 Προστασία του περιβάλλοντος και απόρριψη

Η προστασία του περιβάλλοντος αποτελεί θεμελιώδη αρχή του ομίλου Bosch.

Η ποιότητα των προϊόντων, η αποδοτικότητα και η προστασία του περιβάλλοντος αποτελούν για εμάς στόχους ίδιας βαρύτητας. Οι νόμοι και κανονισμοί για την προστασία του περιβάλλοντος τηρούνται αυστηρά. Για να προστατεύσουμε το περιβάλλον χρησιμοποιούμε τη βέλτιστη τεχνολογία και τα καλύτερα υλικά, λαμβάνοντας πάντα υπόψη μας τους παράγοντες για την καλύτερη αποδοτικότητα.

Συσκευασία

Για τη συσκευασία συμμετέχουμε στα εγχώρια συστήματα ανακύκλωσης που αποτελούν εγγύηση για βέλτιστη ανακύκλωση.

Όλα τα υλικά συσκευασίας είναι φιλικά προς το περιβάλλον και ανακυκλώσιμα.

Παλιά συσκευή

Οι χρησιμοποιημένες συσκευές περιέχουν αξιοποιήσιμα υλικά, τα οποία μπορούν να επαναχρησιμοποιηθούν.

Οι διατάξεις της συσκευής μπορούν εύκολα να διαχωριστούν και τα πλαστικά μέρη φέρουν σήμανση. Τα πλαστικά μέρη φέρουν σήμανση. Έτσι μπορούν να ταξινομηθούν σε κατηγορίες τα διάφορα τμήματα και να διατεθούν για ανακύκλωση ή απόρριψη.

Ηλεκτρικές και ηλεκτρονικές παλιές συσκευές



Το σύμβολο αυτό σημαίνει ότι το προϊόν δεν επιτρέπεται να απορριφθεί μαζί με άλλα απορρίμματα, αλλά πρέπει να διατίθεται για διαχείριση, συλλογή, επαναχρησιμοποίηση και απόρριψη στα ειδικά σημεία συλλογής απορριμμάτων.

Το σύμβολο ισχύει για χώρες όπου υπάρχουν προδιαγραφές για άχρηστα ηλεκτρονικά υλικά, π.χ. "Ευρωπαϊκή Οδηγία 2012/19/EK σχετικά με τα απόβλητα ηλεκτρικού και ηλεκτρονικού εξοπλισμού (ΑΗΗΕ)". Οι προδιαγραφές αυτές ορίζουν τους όρους-πλαίσιο που ισχύουν για την επιστροφή και ανακύκλωση των αποβλήτων ηλεκτρονικού εξοπλισμού σε κάθε χώρα ξεχωριστά.

Δεδομένου ότι οι ηλεκτρονικές συσκευές ενδέχεται να περιέχουν επικίνδυνα υλικά, πρέπει να ανακυκλώνονται υπεύθυνα, έτσι ώστε να ελαχιστοποιούνται πιθανές ζημιές στο περιβάλλον και κίνδυνοι για την ανθρώπινη υγεία. Επιπλέον, η ανακύκλωση ηλεκτρονικών αποβλήτων συνδράμει στην προστασία των φυσικών πόρων.

Για περισσότερες πληροφορίες σχετικά με την οικολογική απόρριψη ηλεκτρικών και ηλεκτρονικών αποβλήτων απευθυνθείτε στις κατά τόπο αρμόδιες αρχές, στις εταιρείες διαχείρισης αποβλήτων της περιοχής σας ή στον εμπορικό αντιπρόσωπο, από τον οποίο αγοράσατε το προϊόν.

Περισσότερες πληροφορίες θα βρείτε εδώ:

www.bosch-homecomfortgroup.com/de/unternehmen/rechtliche-themen/weee/

Μπαταρίες

Οι μπαταρίες δεν επιτρέπεται να απορρίπτονται μαζί με τα οικιακά απορρίμματα. Οι χρησιμοποιημένες μπαταρίες πρέπει να διατίθενται στα κατά τόπους συστήματα συλλογής.

Ψυκτικό υγρό R32



Η συσκευή περιέχει φθοριούχο αέριο θερμοκηπίου R32 (δυναμικό υπερθέρμανσης του πλανήτη 675¹⁾) το οποίο είναι ελάχιστα εύφλεκτο και χαμηλής τοξικότητας (A2L ή A2).

Η περιεχόμενη ποσότητα αναγράφεται στην πινακίδα τεχνικών χαρακτηριστικών.

Τα ψυκτικά υγρά αποτελούν κίνδυνο για το περιβάλλον και πρέπει να συλλέγονται και να απορρίπτονται ξεχωριστά.

7 Ειδοποίηση σχετικά με την προστασία δεδομένων προσωπικού χαρακτήρα



Η εταιρεία **Robert Bosch A.E., ΕΡΧΕΙΑΣ 37, Τ.Κ. 19400 ΚΟΡΩΠΙ, Ελλάδα**, υποβάλλει σε επεξεργασία τις πληροφορίες προϊόντος και εγκατάστασης, τα τεχνικά δεδομένα και δεδομένα σύνδεσης, τα δεδομένα επικοινωνίας, τα δεδομένα καταχώρισης προϊόντος και του ιστορικού πελατών με σκοπό την

παροχή των λειτουργιών του προϊόντος [άρθρο 6 (1) στοιχείο 1 (β) ΓΚΠΔ], για την εκπλήρωση της υποχρέωσης μας να επιτηρούμε το προϊόν και για σκοπούς ασφάλειας του προϊόντος [αρ. 6 (1) στοιχείο 1 (στ) ΓΚΠΔ], τη διαφύλαξη των δικαιωμάτων της εταιρείας μας σε σχέση με τις ερωτήσεις που αφορούν την εγγύηση και την καταχώριση του προϊόντος [άρθρο 6 (1) στοιχείο 1 (στ) ΓΚΠΔ] και την ανάληψη των δεδομένων διανομής των προϊόντων μας καθώς και την παροχή εξατομικευμένων πληροφοριών και προσφορών που σχετίζονται με το προϊόν [άρθρο 6 (1) στοιχείο 1 (στ) ΓΚΠΔ]. Αναφορικά με την παροχή υπηρεσιών, όπως είναι οι υπηρεσίες πωλήσεων και μάρκετινγκ, η διαχείριση συμβάσεων, ο διακανονισμός πληρωμών, ο προγραμματισμός, η φιλοξενία δεδομένων και οι υπηρεσίες ανοικτής τηλεφωνικής γραμμής, μπορούμε να τις αναθέτουμε και να μεταβιβάζουμε δεδομένα σε εξωτερικούς παρόχους υπηρεσιών ή/και θυγατρικές επιχειρήσεις της Bosch. Σε ορισμένες περιπτώσεις, μόνο εφόσον διασφαλίζεται η προσήκουσα προστασία δεδομένων, τα προσωπικά δεδομένα ενδέχεται να μεταβιβάζονται σε αποδέκτες με έδρα εκτός του Ευρωπαϊκού Οικονομικού Χώρου. Περισσότερες πληροφορίες παρέχονται κατόπιν σχετικού αιτήματος. Μπορείτε να επικοινωνήσετε με τον υπεύθυνο προστασίας δεδομένων της εταιρείας μας στην εξής διεύθυνση: Data Protection Officer, Information Security and Privacy (C/ISP), Robert Bosch GmbH, Postfach 30 02 20, 70442 Stuttgart, GERMANIA.

Διατηρείτε ανά πάσα στιγμή το δικαίωμα να αντιπαθείτε στην εκ μέρους μας επεξεργασία των προσωπικών σας δεδομένων, με βάση το άρθρο 6 (1) στοιχείο 1 (στ) ΓΚΠΔ, για λόγους που αφορούν την ειδική κατάσταση σας ή εφόσον τα προσωπικά σας δεδομένα υποβάλλονται σε επεξεργασία για άμεσους εμπορικούς σκοπούς. Για την άσκηση των δικαιωμάτων σας επικοινωνήστε μαζί μας στη διεύθυνση **DPO@bosch.com**. Για περισσότερες πληροφορίες ακολουθήστε τον κωδικό QR.

1) βάσει του παραρτήματος I του Κανονισμού (ΕΕ) αρ. 517/2014 του Ευρωπαϊκού Κοινοβουλίου και του Συμβουλίου της 16ης Απριλίου 2014.

Table of contents

1	Explanation of symbols and safety instructions	40
1.1	Explanation of symbols	40
1.2	General safety instructions	40
1.3	Notices regarding these instructions	41
2	Product Information	41
2.1	Declaration of conformity	41
2.2	Specifications of remote control	41
2.3	Operating temperature range	41
3	Operation	42
3.1	Unit overview	42
3.2	Indoor unit display	42
3.3	Remote control overview	42
3.4	Using the remote control	42
3.5	Setting main operating mode	43
3.6	Louvre position memory	43
3.7	Setting timer	43
3.8	Other functions	43
3.8.1	Setting the swing function	43
3.8.2	Changing over display and alarm buzzer (Mute Mode)	44
3.8.3	Turbo cool/Turbo heat	44
3.8.4	Indirect airflow (Wind avoid me)	44
3.8.5	Keylock	44
3.8.6	Advanced operating functions	44
4	Maintenance	44
4.1	Replacing the batteries	44
4.2	Cleaning the unit and the remote control	44
4.3	Cleaning the air filter	44
4.4	Decommissioning for longer periods	44
5	Troubleshooting	45
5.1	Faults with indication (Self diagnosis function)	45
5.2	Faults not indicated	45
6	Environmental protection and disposal	46
7	Data Protection Notice	46

1 Explanation of symbols and safety instructions

1.1 Explanation of symbols

Warnings

In warnings, signal words at the beginning of a warning are used to indicate the type and seriousness of the ensuing risk if measures for minimising danger are not taken.

The following signal words are defined and can be used in this document:



DANGER indicates that severe or life-threatening personal injury will occur.



WARNING indicates that severe to life-threatening personal injury may occur.



CAUTION indicates that minor to medium personal injury may occur.

NOTICE

NOTICE indicates that material damage may occur.

Important information



The info symbol indicates important information where there is no risk to people or property.

Symbol	Meaning
	Warning regarding flammable substances: the refrigerant R32 used in this product is a gas with low combustibility and low toxicity (A2L or A2).
	Wear protective gloves during installation and maintenance work.
	Maintenance by a qualified person should be done while following the instructions of the service manual.
	For operation follow the instructions of the user manual.

Table 1

1.2 General safety instructions

⚠ Notices for the target group

These operating instructions are intended for the operator of the air conditioning system. All system-relevant instructions must be observed. Failure to comply with instructions may result in material damage and personal injury, including danger to life.

- ▶ Read and retain the operating instructions of all system components prior to use.
- ▶ Observe the safety instructions and warnings.

⚠ Intended use

The indoor unit is intended for installation inside the building with connection to an outdoor unit and further system components, e.g. controls.

The outdoor unit is intended for installation outside the building with connection to an indoor unit or units and further system components, e.g. controls.

The air conditioning system is intended for commercial/residential use only where temperature deviations from adjusted set points do not lead to damage of living beings or materials. The air conditioning system is not suitable to set and maintain desired absolute humidity levels precisely.

Any other use is considered inappropriate. Any damage that may result from misuse is excluded from liability.

For installation at special locations (underground garage, mechanical rooms, balcony or at any semi-open areas):

- ▶ First refer to the requirements for the installation site in the technical documentation.

⚠ General dangers posed by the refrigerant

- ▶ This appliance is filled with refrigerant. If the refrigerant gas gets into contact with fire, it may generate toxic gas.
- ▶ Have the system inspected and serviced regularly by an approved contractor.
- ▶ If there is a possibility that refrigerant has escaped, thoroughly ventilate the room and notify the approved contractor.

⚠ Conversion and repairs

If modifications to the air conditioning system are not carried out correctly, this can result in personal injury and/or material damage.

- ▶ Have work carried out only by an approved contractor.
- ▶ Do not make any changes to the outdoor unit, indoor unit or other parts of the air conditioning system.
- ▶ Disconnect the air conditioning system from the power supply before carrying out any maintenance work.

⚠ Notices on handling the system

If the air conditioning system is used incorrectly, this could impair your health.

- ▶ Do not stand directly in the airflow for any length of time.
- ▶ Ensure that the room temperature is suitable for all people in the room, including babies, children, elderly, bedridden or disabled people.
- ▶ Never insert objects into the unit, you could injure yourself.

If the unit is handled incorrectly, this can lead to reduced performance and also damage to the unit and personal injury.

- ▶ Do not block the air inlets and outlets of the unit.
- ▶ Shut doors and windows when the unit is in operation.
- ▶ Protect the indoor unit from water ingress.
- ▶ Check the outdoor unit mounting rack periodically for wear and to make sure it is firmly in place.
- ▶ Do not apply any weight to the outdoor unit, e.g. objects or persons.
- ▶ Keep dust, steam and moisture in the installation room of the indoor unit to a minimum.
- ▶ Do not use highly-flammable gases, e.g. from spray cans, in the vicinity of the units.
- ▶ If there appears to be something wrong with the air conditioner (burning smell or faulty cable for example), stop using it immediately and disconnect the power supply.

⚠ Safety of electrical devices for domestic use and similar purposes

The following requirements apply in accordance with EN 60335-1 in order to prevent hazards from occurring when using electrical appliances:

“This appliance can be used by children of 8 years and older, as well as by people with reduced physical, sensory or mental capabilities or lacking in experience and knowledge, if they are supervised and have been given instruction in the safe use of the appliance and understand the resulting dangers. Children shall not play with the appliance. Cleaning and user maintenance must not be performed by children without supervision.”

“If the power cable is damaged, it must be replaced by the manufacturer, its customer service department or a similarly qualified person, so that risks are avoided.”

1.3 Notices regarding these instructions

The figures are shown together at the end of these instructions. The text contains references to the figures.

Depending on the model, the products may be different to those shown in these instructions.

2 Product Information

2.1 Declaration of conformity

The design and operating characteristics of this product comply with the European and national requirements.

 The CE marking declares that the product complies with all the applicable EU legislation, which is stipulated by attaching this marking.

The complete text of the Declaration of Conformity is available on the Internet: worcester-bosch.co.uk.

2.2 Specifications of remote control

Power infeed	2 AAA batteries
Signal range	8 m
Permissible ambient temperature	16... 30 °C

Table 2 Specifications of remote control

2.3 Operating temperature range

	Room temperature	Outside temperature
Cooling	16 ... 32 °C	-15... 50 °C
Heating	0 ... 30 °C	-15... 24 °C
Dehumidifying	10... 32 °C	

Table 3



The built-in protection device may prevent the appliance from operating at temperatures outside the above range.



If the humidity is more than 80 %, condensation may form at the air outlet. To prevent this, open the vertical ventilation flaps as wide as possible (vertical relative to the ground) and set a high fan output.

3 Operation

3.1 Unit overview

Indoor unit overview

Key to Fig. 2:

- [1] Condensate pump (for draining condensate from the indoor unit)
- [2] Condensate hose
- [3] Display
- [4] Return air inlet
- [5] Air inlet
- [6] Air Outlet

3.2 Indoor unit display

Key to figure 3:

- [1] LED display
- [2] Infrared signal receiver
- [3] Status indicator
- [4] Timer indicator
- [5] Manual operation
- [6] Pre-heating and defrosting indicator
- [7] Alarm indicator



The operating modes can be selected in the sequence **automatic mode**, **cooling mode** and **shutdown** via the Manual operation key.

Manual button

Operating mode	Display	Display output
Automatic mode	Operation indicator on	Cooling and heating modes: Set temperature Fan only mode: Indoor ambient temperature
Manual cooling mode	Status indicator flashes	The system automatically switches to automatic mode after 30 minutes of forced cooling. The remote control is deactivated during forced cooling.
Shutting-down	All indicators off	If the display is switched off, the indoor unit switches off and the remote control is reactivated.

Table 4 Indications on the display unit

3.3 Remote control overview

Keys on remote control

→ Fig. 3

Pos.	Key	Function
1		Switch on/off.
	Mode	Set operating mode.
2	SET	Select advanced operating functions.
	OK	Confirm choice.
		Set timer.
		Increase temperature.
		Reduce temperature.

Pos.	Key	Function
3		Fan step
	Swing	Set swing function.
		Indirect airflow is active (Wind avoid me).
	Turbo	Turbo cool/Turbo heat
	LED	Switch display of indoor unit and alarm buzzer on and off (Mute Mode).

Table 5 Keys on remote control

Display of remote control

→ Fig. 4

Pos.	Symbol	Explanation
1		Operating function: Follow Me function is active (Follow Me); temperature measurement at the remote control.
		Infographic: wireless control function
		Infographic: battery status
2		Operating mode: automatic mode
		Operating mode: cooling mode
		Operating mode: dehumidification mode
		Operating mode: heating mode
		Operating mode: Fan Mode
3		Value display: shows the set temperature, fan speed or (when timer is activated) the timer setting as standard.
		Infographic: transmission indicator; lights up when the remote control sends a signal to the indoor unit.
		Infographic: ON/OFF timer active.
		Value display: shows the current fan speed. There are several output stages (bars) and the AUTO setting for automatic control
	4	
		Infographic: Turbo cool/Turbo heat is active.

Table 6 Symbols in the display

3.4 Using the remote control

The signal range is 8 m. If objects are in the way or certain fluorescent lamps are used in the same room this can affect transmission of the signal.

- ▶ Point the remote control towards the signal receiver window of the device and press the desired key.
The device emits a beep when it receives a signal.

NOTICE

The remote control may be permanently prevented from working correctly.

- ▶ Do not expose the remote control to direct sunlight.
- ▶ Do not leave the remote control near a heating appliance.
- ▶ Protect the remote control from moisture and impacts.

3.5 Setting main operating mode

Switching the appliance on/off

- ▶ Press the  key to switch the device on or off:
The unit starts in the set operating mode or switches off. To protect the unit it can only be switched back on after some time has passed.

Settings can also be made when the appliance is switched off. The device saves the settings, and also retains them in the event of a power failure.





After it has been switched off, the unit remains in standby mode.



Following a power failure the unit restarts automatically. This can lead to conflicting readings on the displays which are resolved automatically during operation.

Automatic mode





In automatic mode, the unit switches automatically between heating, cooling, fan and dehumidification mode, depending on the set temperature.

- ▶ Press the **Mode** key repeatedly until  appears on the display.
- ▶ Select the required temperature with the  and  keys.





The fan speed cannot be adjusted in automatic mode.

Cooling mode

- ▶ Press the **Mode** key repeatedly until  appears on the display.
- ▶ Press the  key until the required air speed is reached.
- ▶ Select the required temperature with the  and  keys.



Fan (Only) Mode

- ▶ Press the **Mode** key repeatedly until  appears on the display.
- ▶ Press the  key until the required fan speed is reached. **AUTO** can be selected to enable automatic control.



The temperature cannot be adjusted or displayed in fan mode.





Dehumidification mode

- ▶ Press the **Mode** key repeatedly until  appears on the display.
- ▶ Set the required temperature with the  and  keys.



The fan speed cannot be adjusted in dehumidification mode.

Heating mode

- ▶ Press and hold the **Mode** key until  appears on the display.
- ▶ Set the required temperature with the  and  keys.
- ▶ Press the  key until the required air speed is reached.



If the outside temperature is very low, the heating capacity of the air conditioning system may not be sufficient. We recommend connecting additional heat sources.

3.6 Louvre position memory

When the appliance restarts after a power failure, the louvres automatically revert to the position that was previously set. Press the **Manual operation** key on the indoor unit to restore the setting of the louvres.







Following adjustment, the angle of the horizontal louvres should not be too small, as otherwise condensate may form and drip into the appliance.





3.7 Setting timer

ON and OFF timers can be set to between 0 and 24 hours, in 30-minute increments for the first 10 hours, then in 1-hour increments. If 0 hours is set, the timer is cancelled.

Setting the on timer

- ▶ Press the  key until the  symbol appears.
- ▶ Press the  or  key to set the desired time.
The setting is applied shortly afterwards.

Setting the off timer

- ▶ Press the  key until the  symbol appears.
- ▶ Press the  or  key to set the desired time.
The setting is applied shortly afterwards.

Cancelling timer

- ▶ Press the  key to select the corresponding timer.
- ▶ Set 0.0 hours.
The timer is cancelled after a short time.

Combining timers

The two timers can be set at the same time. Either timer can be programmed to activate prior to the other

- ▶ Set the on timer and off timer.
The settings will be automatically combined.

Current time	13:00 o'clock
Setting of ON timer	4.0 h
Setting of OFF timer	8.5 h
Switch-on time	17:00 o'clock
Switch-off time	21:30 o'clock

Table 7 Example



You can not program the on timer and off timer to operate the unit at different temperatures or with other settings.

3.8 Other functions

3.8.1 Setting the swing function

NOTICE

If the louvre remains at the lowest position during cooling mode for an extended period, condensate may be discharged. Adjusting the louvre by hand may cause faults.

- ▶ Only use the remote control to adjust the louvre.

Automatic vertical Swing mode (up/down)

- ▶ Press the **Swing** key until the symbol  appears.
- ▶ To cancel the automatic vertical Swing mode: press the **Swing** key again.

Cleaning position

To make cleaning easier, the louvre can be brought into a special position (depending on product type).

- ▶ Press the **Mode** and **Swing** keys simultaneously for one second when the device is switched off.
- ▶ To exit the cleaning position: press and hold both keys again.

3.8.2 Changing over display and alarm buzzer (Mute Mode)

- ▶ To switch on or off the display at the indoor unit and the alarm buzzer: press **LED** key.
- ▶ To display the current room temperature, press the **LED** key and hold for 5 seconds.
- ▶ To display the set temperature: press and hold the **LED** key for another 5 seconds.

3.8.3 Turbo cool/Turbo heat

When Turbo cool/Turbo heat is active, the indoor unit operates at maximum power to heat or cool the room quickly.

- ▶ Turbo cool: switch on Cooling mode and press the **Turbo** key.
- ▶ Turbo heat: switch on heating mode and press the **Turbo** key.

Exiting the function:

- ▶ Press the **Turbo** key again.

3.8.4 Indirect airflow (Wind avoid me)

- ▶ To activate the indirect airflow: press  key.

This function prevents a direct airflow on to persons.





The function is only available in cooling mode, dehumidification mode and Fan Mode.

3.8.5 Keylock

The keys of the remote control can be locked with the keylock.

- ▶ To switch the keylock on/off: press the **Clean** and **Turbo** keys simultaneously for 5 seconds.
The symbol  appears in the display when the keylock is active.

3.8.6 Advanced operating functions

- ▶ Press the **Set** key.
- ▶ Press the **Set** key or **^**, **v** keys to select the function.
 -  = Follow Me function
 -  = Wireless control function
- ▶ Confirm selection with the **OK** key.

Exiting the function:

- ▶ Repeat the above steps.

Follow me function (Follow Me)

The function activates the remote control at the current location in order to measure the temperature at 3-- minute - intervals. The indoor unit is now controlled with reference to these measurements.



The Follow Me function is only available in cooling mode, heating mode and automatic mode.



The Follow Me function is only available for CL5000iU 4CC 35 E and CL5000iU 4CC 53 E. Not available for any other models.

Wireless control function

The purpose of this function is to establish a connection via WLAN.



To connect to WLAN an IP-Gateway (optional accessory) must be installed.

4 Maintenance



CAUTION

Danger due to electric shock or moving parts

- ▶ Disconnect the power supply before carrying out any maintenance work.
- ▶ Have any maintenance steps that are not listed here carried out by an approved installer.

4.1 Replacing the batteries

You require 2 size AAA batteries. Using rechargeable batteries is not recommended.

- ▶ Remove the battery cover (→ Fig. 5).
- ▶ Insert new batteries, ensuring correct polarity.
- ▶ Reinstall the cover.

4.2 Cleaning the unit and the remote control

NOTICE

Damage to unit due to incorrect cleaning!

- ▶ Do not directly splash or pour water onto them.
- ▶ Do not use hot water, thinner, abrasive powders or strong solvents.
- ▶ Clean indoor unit and remote control by wiping them with a soft cloth.
- ▶ Only have the outdoor unit cleaned by an approved contractor.

4.3 Cleaning the air filter

NOTICE

The air filter may deform in direct sunlight.

- ▶ Do not expose the air filter to direct sunlight.

Check the air filter every 2 weeks and clean if necessary. Always clean before and after decommissioning for longer periods.

- ▶ Open the air inlet grille.
- ▶ Remove the air filter.
- ▶ Clean the air filter using a vacuum cleaner, or wash out with hot water and a mild cleaning agent and dry in the shade.



If you clean the filter with water, the outer side of the air inlet grille should be facing downwards away from the water jet, and when cleaning with the vacuum cleaner it should be facing up towards the vacuum cleaner.

4.4 Decommissioning for longer periods

Before decommissioning for longer periods:

- ▶ Clean the air filter.
- ▶ Activate the self-cleaning of the indoor unit using the **Clean** button.
- ▶ After self-cleaning, switch on the fan mode until the indoor unit is dry.
- ▶ Turn off indoor unit and disconnect power supply.
- ▶ Take batteries out of the remote control.
- ▶ Protect the devices from dust.

5 Troubleshooting

5.1 Faults with indication (Self diagnosis function)

If a fault occurs during operation, the LEDs flash for an extended period or an error code is displayed (e.g. EH 02).

5.2 Faults not indicated

If faults occur during operation that cannot be eliminated:

- ▶ Call customer service about the fault, providing details of the device.

If a fault is present for more than 10 minutes:

- ▶ Briefly disconnect the power supply and switch the indoor unit back on.

If a fault persists:

- ▶ Call customer service and provide the fault code and details of the appliance.

Fault	Possible cause
The output of the indoor unit is too low.	Temperature is set too high or too low.
	Air filter is soiled and must be cleaned.
	Unfavourable ambient conditions for the indoor unit, e.g. the ventilation openings of the devices are obstructed, doors/windows in the room are open or the room contains powerful heat sources.
	Low-noise operation is activated and prevents the full output from being used.
Indoor unit does not switch on.	The indoor unit has a safety mechanism to prevent overloading. It may take 3 minutes, until the indoor unit can be restarted.
	The batteries of the remote control are empty.
	The timer is switched on.
Operating mode changes from Cooling or Heating to Fan Mode.	The indoor unit changes operating mode to prevent the formation of frost.
	The set temperature is reached provisionally.
A white mist is coming from the indoor unit.	In humid regions, white mist may appear if there is a significant temperature difference between the indoor air and air-conditioned air.
White mist is emerging from the indoor unit and outdoor unit.	If heating mode is activated directly after automatic defrosting, this can generate white mist due to the higher level of humidity.
There is noise coming from the indoor unit and outdoor unit.	A quiet hissing noise is normal during operation. This is caused by the flow of refrigerant.
	Creaks and squeaks may be heard, as the metal and plastic parts of the device expand or contract during heating/cooling.
	The outdoor unit also emits a range of other noises during operation which is normal.
Dust is being discharged from the indoor unit or outdoor unit.	Dust may accumulate in the devices if they are shut down for an extended period and not covered.
Unpleasant odour during operation.	Unpleasant odours in the air may enter the devices and spread.
	There may be mould on the air filter and it must therefore be cleaned.
The fan of the outdoor unit is not running continuously.	Variable fan control is used to ensure optimum operation.
Operation is irregular or unpredictable or the indoor unit is not responding.	The indoor unit may be affected by interference from mobile radio masts or external signal amplifiers. ▶ Switch the power supply off and back on again.
Air baffle or louvres do not run correctly.	Air baffle or louvres have been adjusted manually or have not been correctly installed.
	▶ Switch the power supply off and check whether the components are engaged correctly.
	▶ Switch the power supply back on again.

Table 8

6 Environmental protection and disposal

Environmental protection is a fundamental corporate strategy of the Bosch Group.

The quality of our products, their economy and environmental safety are all of equal importance to us and all environmental protection legislation and regulations are strictly observed.

We use the best possible technology and materials for protecting the environment taking account of economic considerations.

Packaging

Where packaging is concerned, we participate in country-specific recycling processes that ensure optimum recycling.

All of our packaging materials are environmentally compatible and can be recycled.

Used appliances

Used appliances contain valuable materials that can be recycled.

The various assemblies can be easily dismantled. Synthetic materials are marked accordingly. Assemblies can therefore be sorted by composition and passed on for recycling or disposal.

Old electrical and electronic appliances



This symbol means that the product must not be disposed of with other waste, and instead must be taken to the waste collection points for treatment, collection, recycling and disposal.

The symbol is valid in countries where waste electrical and electronic equipment regulations apply, e.g. "(UK) Waste Electrical and Electronic Equipment Regulations 2013 (as amended)". These regulations define the framework for the return and recycling of old electronic appliances that apply in each country.

As electronic devices may contain hazardous substances, it needs to be recycled responsibly in order to minimize any potential harm to the environment and human health. Furthermore, recycling of electronic scrap helps preserve natural resources.

For additional information on the environmentally compatible disposal of old electrical and electronic appliances, please contact the relevant local authorities, your household waste disposal service or the retailer where you purchased the product.

You can find more information here:

www.bosch-homecomfortgroup.com/en/company/legal-topics/weee/

Batteries

Batteries must not be disposed together with your household waste.

Used batteries must be disposed of in local collection systems.

Refrigerant R32



The appliance contains fluorinated gas R32 (global warming potential 675¹⁾) mild combustibility and low toxicity (A2L or A2).

Contained quantity is indicated on the equipment outdoor unit name label.

Refrigerant is hazardous to the environment and must be collected and disposed of separately.

7 Data Protection Notice



We, **Bosch Thermotechnology Ltd., Cotswold Way, Warndon, Worcester WR4 9SW, United Kingdom**

process product and installation information, technical and connection data, communication data, product registration and client history data to provide product functionality (art. 6 (1) sentence 1 (b) GDPR

/ UK GDPR), to fulfil our duty of product surveillance and for product safety and security reasons (art. 6 (1) sentence 1 (f) GDPR / UK GDPR), to safeguard our rights in connection with warranty and product registration questions (art. 6 (1) sentence 1 (f) GDPR / UK GDPR) and to analyze the distribution of our products and to provide individualized information and offers related to the product (art. 6 (1) sentence 1 (f) GDPR / UK GDPR). To provide services such as sales and marketing services, contract management, payment handling, programming, data hosting and hotline services we can commission and transfer data to external service providers and/or Bosch affiliated enterprises. In some cases, but only if appropriate data protection is ensured, personal data might be transferred to recipients located outside of the European Economic Area and the United Kingdom. Further information are provided on request. You can contact our Data Protection Officer under: Data Protection Officer, Information Security and Privacy (C/ISP), Robert Bosch GmbH, Postfach 30 02 20, 70442 Stuttgart, GERMANY.

You have the right to object, on grounds relating to your particular situation or where personal data are processed for direct marketing purposes, at any time to processing of your personal data which is based on art. 6 (1) sentence 1 (f) GDPR / UK GDPR. To exercise your rights, please contact us via privacy.ttgb@bosch.com To find further information, please follow the QR-Code.

1) Based on ANNEX I of REGULATION (EU) No 517/2014 of the European Parliament and of the Council of 16 April 2014.

Índice

1	Explicación de los símbolos e indicaciones de seguridad	47
1.1	Explicación de los símbolos	47
1.2	Indicaciones generales de seguridad	47
1.3	Indicaciones sobre estas instrucciones	48
2	Datos sobre el producto	48
2.1	Declaración de conformidad	48
2.2	Datos técnicos del mando a distancia	48
2.3	Gama de temperatura de funcionamiento	48
3	Funcionamiento	49
3.1	Vista general del aparato	49
3.2	Pantalla de la unidad interior	49
3.3	Vista general mando a distancia	49
3.4	Uso del mando a distancia	50
3.5	Ajustar el tipo de funcionamiento principal	50
3.6	Laminillas de corriente de aire memoria de posición	50
3.7	Ajustar la temporización	50
3.8	Otras funciones	51
3.8.1	Ajustar la salida de aire	51
3.8.2	Cambiar la pantalla y el zumbador de alarma (Mute Mode)	51
3.8.3	Frío rápido/calor rápido	51
3.8.4	Corriente indirecta de aire (Wind avoid me)	51
3.8.5	Bloqueo teclas	51
3.8.6	Funciones operativas ampliadas	51
4	Mantenimiento	52
4.1	Cambiar las baterías	52
4.2	Limpieza del aparato y del mando a distancia	52
4.3	Limpiar filtro de aire	52
4.4	Puesta fuera de servicio mayor	52
5	Eliminación de fallos	52
5.1	Errores con indicaciones (Self diagnosis function)	52
5.2	Averías sin indicación	53
6	Protección del medio ambiente y eliminación de residuos	54
7	Aviso de protección de datos	54

1 Explicación de los símbolos e indicaciones de seguridad

1.1 Explicación de los símbolos

Advertencias

En las advertencias, las palabras de señalización indican el tipo y la gravedad de las consecuencias que conlleva la inobservancia de las medidas de seguridad indicadas para evitar riesgos.

Las siguientes palabras de señalización están definidas y pueden utilizarse en el presente documento:

 **PELIGRO**
PELIGRO significa que pueden haber daños personales graves.





 **ADVERTENCIA**
ADVERTENCIA advierte sobre la posibilidad de que se produzcan daños personales de graves a mortales.

 **ATENCIÓN**
ATENCIÓN indica que pueden producirse daños personales de leves a moderados.

AVISO
AVISO significa que puede haber daños materiales.

Información importante

 La información importante que no conlleve riesgos personales o materiales se indicará con el símbolo que se muestra a continuación.

Símbolo	Significado
	Advertencia por materiales inflamables: El refrigerante R32 en este producto es un gas con reducida combustibilidad y toxicidad (A2L o A2).
	Usar guantes de protección durante los trabajos de instalación y de mantenimiento.
	El mantenimiento debe ser realizado por una persona cualificada, bajo consideración de las indicaciones en las instrucciones de mantenimiento.
	Tener en cuenta las indicaciones presentadas en el manual de usuario.

Tab. 1

1.2 Indicaciones generales de seguridad

 **Avisos para el grupo objetivo**

Este manual de servicio está dirigido al usuario de la instalación de aire acondicionado. Cumplir con las indicaciones de todos los manuales relevantes para las instalaciones. La inobservancia puede ocasionar daños materiales y/o lesiones a las personas, incluso peligro de muerte.

- ▶ Leer y guardar los manuales de servicio adjuntos de todos los componentes del aparato.
- ▶ Tener en cuenta las advertencias e indicaciones de seguridad.

⚠ **Uso previsto**

La unidad interior ha sido diseñada para la instalación dentro de un edificio con conexión a una unidad exterior y a otros componentes del sistema, p. ej. regulaciones.

La unidad exterior ha sido diseñada para la instalación fuera de un edificio con conexión a una o a varias unidades interiores y a otros componentes del sistema, p. ej. regulaciones.

La instalación de aire acondicionado está solo prevista para el uso comercial/privado cuando las diferencias de temperatura respecto a los puntos consigna ajustados no provoque daños personales o materiales. La instalación de aire acondicionado no es adecuada para ajustar exactamente y mantener la humedad absoluta deseada.

Cualquier otro uso se considera inapropiado. La empresa no asume ninguna responsabilidad por los daños causados por el uso inapropiado.

Para instalar en lugares especiales (garaje subterráneo, salas de servicio técnico, balcón o áreas semicubiertas):

- ▶ Tener en cuenta primero los requerimientos al lugar de instalación, descritos en la documentación técnica.

⚠ **Peligros generales por el refrigerante**

- ▶ Este aparato ha sido llenado con el refrigerante. Una fuga del refrigerante puede generar gases venenosos al tener contacto con fuego.
- ▶ Encargar a un servicio especializado la inspección y el mantenimiento periódico de la instalación.
- ▶ En caso de haber alguna sospecha de una fuga de refrigerante, ventilar bien la habitación y contactar al servicio técnico autorizado.

⚠ **Reformas y reparaciones**

las modificaciones inadecuadas en la instalación de aire acondicionado pueden causar daños personales y/o materiales.

- ▶ Permitir realizar trabajos únicamente a una empresa autorizada.
- ▶ No realizar modificaciones en la unidad exterior, interior o en otros componentes de la instalación de aire acondicionado.
- ▶ Antes de empezar con los trabajos de mantenimiento, desconectar la instalación de aire acondicionado de la alimentación eléctrica.

⚠ **Indicaciones acerca del manejo de la instalación**

El uso erróneo de la instalación de aire acondicionado puede tener consecuencias en su salud.

- ▶ No exponer el cuerpo directamente a un chorro de aire durante un tiempo elevado.
- ▶ Asegurarse que la temperatura ambiente sea la adecuada para las personas que se encuentren en la habitación, especialmente para bebés, niños, ancianos, enfermos o discapacitados.
- ▶ No introducir objetos al aparato; pueden causar lesiones.

El manejo erróneo del aparato puede conllevar la reducción de la potencia, incluyendo daños materiales y personales.

- ▶ No bloquear las entradas y salidas de aire de los aparatos.
- ▶ Cerrar las puertas y ventanas durante el funcionamiento.
- ▶ Proteger la unidad interior contra el ingreso de agua.
- ▶ Comprobar el desgaste y el asiento fijo del bastidor de montaje de la unidad exterior.
- ▶ No ejercer peso en la unidad exterior, p.ej. mediante objetos o personas.
- ▶ Mantener el polvo, los vapores y la humedad en la sala de instalación de la unidad interior en un nivel mínimo.
- ▶ No utilizar gases de fácil combustión en la cercanía de los aparatos, p. ej. aerosoles.
- ▶ En caso de haber alguna situación sospechosa (p. ej. olor a quemado, cable defectuoso), detener inmediatamente el funcionamiento y desconectar de la alimentación eléctrica.

⚠ **Seguridad de aparatos eléctricos para el uso doméstico y fines similares**

Para evitar peligros en aparatos eléctricos son válidas las siguientes normas, según EN 60335-1:

“Este aparato puede ser utilizado por niños a partir de 8 años y por personas con capacidades físicas, sensoriales o mentales mermadas o que carezcan de experiencia y conocimiento, siempre y cuando estén bajo la supervisión de otra persona o hayan sido instruidas sobre el manejo seguro del aparato y comprendan los peligros que de él pueden derivarse. Los niños no deben jugar con el aparato. Los niños sin supervisión no deben llevar a cabo la limpieza ni el mantenimiento de usuario.”

“Si el cable de conexión a red sufre daños, tendrá que ser sustituido por el fabricante, su servicio técnico u otra persona igualmente cualificada para evitar peligros.”

1.3 **Indicaciones sobre estas instrucciones**

Imágenes constan conjuntamente al final de este manual. El texto contiene referencias a las imágenes.

Dependiendo del modelo, los productos pueden diferir de la visualización en este manual.

2 **Datos sobre el producto**

2.1 **Declaración de conformidad**

La construcción y el funcionamiento de este producto cumplen con las directivas europeas y nacionales.

Con la identificación CE se declara la conformidad del producto con todas las directivas legales aplicables en la UE que prevén la colocación de esta identificación.

El texto completo de la declaración de conformidad está disponible en internet: www.bosch-homecomfort.es.

2.2 **Datos técnicos del mando a distancia**

Fuente de alimentación	2 AAA Baterías
Distancia de señal	8 m
Temperatura ambiente admisible	16... 30 °C

Tab. 2 *Datos técnicos del mando a distancia*

2.3 **Gama de temperatura de funcionamiento**

	Temperatura ambiente	Temperatura exterior
Refrigerar	16 ... 32 °C	-15... 50 °C
Calentar	0 ... 30 °C	-15... 24 °C
Deshumidificación	10... 32 °C	

Tab. 3



Con el dispositivo de protección montado, es posible que se bloquee el funcionamiento del aparato a temperaturas fuera de la gama antes mencionada.



En caso de que la humedad de aire sea mayor a 80 %, se puede formar condensación en la salida de aire. Para evitarlo, abrir las clapetas verticales de ventilación lo más posible (verticalmente en relación al suelo) y activar un alto rendimiento del ventilador.

3 Funcionamiento

3.1 Vista general del aparato

Vista general unidad interior

Leyenda de la fig. 2:

- [1] Bomba de condensados (para vaciar el condensado de la unidad interior)
- [2] Manguera de evacuación de condensado
- [3] Pantalla
- [4] Rejilla de entrada de aire
- [5] Entrada de aire
- [6] Descarga de aire

3.2 Pantalla de la unidad interior

Leyenda de la fig. 3:

- [1] Visualización LED
- [2] Receptor de señales de infrarrojos
- [3] Pantalla de funcionamiento
- [4] Indicación del temporizador
- [5] Modo manual
- [6] Pantalla de precalentamiento y de descongelamiento
- [7] Luz de alarma



Con la tecla Modo manual se pueden activar los modos de funcionamiento en la secuencia **Modo automático, Modo frío manual y Desconexión**.

Tecla funcionamiento manual

Modo de funcionamiento	Indicación	Indicación de pantalla
Fcmt. automático	El testigo luminoso se ilumina	Modo de frío y modo calor: Temperatura consigna funcionamiento de ventilador: temperatura habitación
Modo Frío manual	El testigo luminoso parpadea	Después de un enfriamiento forzoso de 30 minutos con fuerte ventilación, el sistema cambia automáticamente al modo automático. Durante el enfriamiento forzoso se encuentra desactivado el mando a distancia.
Desconexión	Todas las indicaciones están desconectadas	Si se desconecta la pantalla, la unidad interior se desconecta y el mando a distancia se activa nuevamente.

Tab. 4 Indicaciones en la pantalla

3.3 Vista general mando a distancia

Teclas del mando a distancia















→ Fig. 3

Pos.	Pulsar nuevamente la tecla	Función
1		Encender/apagar.
	Modo	Ajustar el tipo de funcionamiento.
2	SET	Elegir funciones operativas ampliadas.
	OK	Confirmar la selección.
		Ajustar la temporización.
		Incrementar la temperatura.
		Reducir la temperatura.
3		Velocidad ventilador
	Swing	Ajustar la función de oscilación.
		Corriente indirecta de aire activa (Wind avoid me).
	Turbo	Frío rápido/calor rápido
	LED	Conectar y desconectar la pantalla y el zumbador de alarma de la unidad interior (Mute Mode).

Tab. 5 Teclas del mando a distancia

Indicación del mando a distancia

→ Fig. 4

Pos.	Símbolo	Explicación
1		Funcionamiento: la función "Follow Me" está activa (Follow Me); medición de temperatura en el mando a distancia.
		Gráfico informativo: función de control inalámbrico
		Gráfico informativo: estado de batería
2		Tipo de funcionamiento: modo automático
		Tipo de funcionamiento: modo frío
		Modo de funcionamiento: modo de deshumectación
		Funcionamiento: Modo de calefacción
		Tipo de funcionamiento: modo ventilación
3		Indicación de valor: Indica la temperatura configurada, la velocidad del ventilador o la configuración del temporizador (con temporizador activado).
		Gráfico informativo: Indicación de transmisión, reluce si el mando a distancia emite una señal a la unidad interior.
		Gráfico informativo: Temporización ON/OFF está activa.
		Indicación de valores: indica la velocidad actual del ventilador. Existen diferentes niveles (barras) y la configuración AUTO para la regulación automática.
	4	
		Gráfico informativo: Frío rápido/calor rápido está activo.

Tab. 6 Símbolos de la pantalla

3.4 Uso del mando a distancia

El alcance de la señal es de 8 m: cualquier obstáculo o uso de ciertas lámparas fluorescentes en la misma habitación pueden influir en la transmisión de la señal.

- ▶ Dirigir el mando a distancia hacia la ventana receptora de señales del aparato y pulsar la tecla deseada.
El aparato emite una confirmación acústica cuando recibe la señal.

AVISO

El funcionamiento correcto del mando a distancia puede ser influenciado de manera permanente.

- ▶ No exponer el mando a distancia directamente a la luz solar.
- ▶ No dejar el mando a distancia cerca de una calefacción.
- ▶ Proteger el mando a distancia contra la humedad y contra impactos.

3.5 Ajustar el tipo de funcionamiento principal

Conectar/desconectar el aparato

- ▶ Pulsar la tecla  para conectar o desconectar el aparato.
El aparato arranca en el modo funcionamiento configurado o se desconecta. Para proteger el aparato, la reconexión recién podrá realizarse después de un cierto tiempo.

También en estado desconectado se pueden realizar configuraciones. El aparato guarda las configuraciones, aun en caso de un corte de corriente.





Después de desconectar, el aparato permanece en el modo ausencia.



Después de un corte de corriente, el aparato inicia automáticamente. Esto puede causar contradicciones entre indicaciones que quedarán eliminadas automáticamente durante el manejo.

Fcmt. automático





En el modo automático, el aparato cambia automáticamente al modo frío, al modo calor, al modo de ventilador y al modo de deshumectación, dependiendo de la temperatura configurada.

- ▶ Pulsar la tecla **Modo** hasta que se visualice  en el display.
- ▶ Ajustar la temperatura deseada con las teclas  y .





En el modo automático no se puede ajustar el nivel de ventilador.

Modo frío

- ▶ Pulsar la tecla **Modo** hasta que se visualice  en el display.
- ▶ Pulsar la tecla  hasta haber alcanzado la velocidad deseada del ventilador.
- ▶ Ajustar la temperatura deseada con las teclas  y .



Modo ventilación

- ▶ Pulsar la tecla **Modo** hasta que se visualice  en el display.
- ▶ Pulsar la tecla  hasta haber alcanzado el nivel deseado del ventilador. Para la regulación automática se puede seleccionar **AUTO**.



En el modo ventilación no se puede ajustar o visualizar la temperatura.





Modo de deshumectación

- ▶ Pulsar la tecla **Modo** hasta que se visualice  en el display.
- ▶ Ajustar la temperatura deseada con las teclas  und .



En el modo de deshumectación no se puede ajustar el nivel del ventilador.

Modo calor

- ▶ Pulsar la tecla **Modo** hasta que se visualice  en el display.
- ▶ Ajustar la temperatura deseada con las teclas  y .
- ▶ Pulsar la tecla  hasta haber alcanzado la velocidad deseada del ventilador.



En caso de temperaturas exteriores muy bajas, puede darse el caso de que la capacidad calefactora de la instalación de acondicionamiento de aire no sea suficiente. Recomendamos añadir generadores adicionales de calor.

3.6 Laminillas de corriente de aire memoria de posición

Si el aparato reinicia después de un corte de corriente, las laminillas de corriente de aire retornan automáticamente a la última posición configurada. Con la tecla **Modo manual** en la unidad interior se resetea el ajuste de las laminillas de corriente de aire.







El ángulo de las laminillas horizontales de corriente de aire no debe ser demasiado reducido, debido a que, en caso contrario, se pueden formar condensados que gotearán en el aparato.





3.7 Ajustar la temporización

Temporización ON/OFF pueden ser configuradas de 0 a 24 horas; para las primeras 10 horas con pasos de 30 minutos, a continuación con pasos de 1 hora. Al configurar 0 horas, la temporización se desconecta.

Configurar la temporización ON

- ▶ Pulsar la tecla  hasta que se visualice el símbolo .
- ▶ Pulsar la tecla  o  para configurar el tiempo deseado.
Después de cierto tiempo se adopta la configuración.

Configurar la temporización OFF

- ▶ Pulsar la tecla  hasta que se visualice el símbolo .
- ▶ Pulsar la tecla  o  para configurar el tiempo deseado.
Después de cierto tiempo se adopta la configuración.

Cancelar la temporización

- ▶ Seleccionar la temporización respectiva con la tecla .
- ▶ Configurar 0.0 horas.
Después de poco tiempo, la temporización se desactiva.

Combinar la temporización

Los dos temporizadores pueden ser configurados de manera simultánea. Cada temporizador puede ser programado de tal manera que se activa antes del otro.

- ▶ Configurar la temporización ON/OFF.
Las configuraciones se combinan de manera automática.

Hora actual	Hora 13:00
Configuración temporización ON	4,0 h
Configuración temporización de desconexión	8,5 h
Tiempo de conexión	Hora 17:00
Tiempo de desconexión	Hora 21:30

Tab. 7 Ejemplo



No es posible programar la Temporización ON/OFF para que el aparato funcione a diferentes temperaturas o a configuraciones diferentes.

3.8 Otras funciones

3.8.1 Ajustar la salida de aire

AVISO

En caso de que las laminillas de flujo de aire permanezcan en la posición inferior durante el modo frío durante un periodo más largo, puede producirse condensado. El ajuste vertical manual de las laminillas de aire puede causar una avería.

- ▶ Para ajustar la posición vertical de las laminillas, usar únicamente el mando a distancia.

Giro vertical automático (arriba/abajo)

- ▶ Pulsar la tecla **Swing** hasta que se visualice el símbolo .
- ▶ Para finalizar el giro vertical automático: pulsar nuevamente la tecla **Swing**.

Posición de limpieza

Para una limpieza más sencilla, es posible ubicar las laminillas de corriente de aire en una posición especial (dependiendo del modelo).

- ▶ Con el aparato desconectado, pulsar las teclas **Modo** y **Swing** simultáneamente durante un segundo.
- ▶ Para cancelar la posición de limpieza: pulsar nuevamente ambas teclas.

3.8.2 Cambiar la pantalla y el zumbador de alarma (Mute Mode)

- ▶ Para conectar o desconectar la pantalla y el zumbador de alarma, pulsar la tecla **LED**.
- ▶ Para visualizar la temperatura ambiente actual: Pulsar la tecla **LED** durante 5 segundos.
- ▶ Para visualizar la temperatura configurada: Pulsar la tecla **LED** durante otros 5 segundos.

3.8.3 Frío rápido/calor rápido

En caso de un enfriamiento/calentamiento rápido, la unidad interior funciona a máxima potencia, para calentar o enfriar la habitación lo más pronto posible.

- ▶ Frío turbo: conectar el modo frío y pulsar la tecla **Turbo**.
- ▶ Calor turbo: Conectar el modo calor y pulsar la tecla **Turbo**.

Finalizar la función:

- ▶ Volver a pulsar la tecla **Turbo**.

3.8.4 Corriente indirecta de aire (Wind avoid me)

- ▶ Para activar la corriente indirecta de aire, pulsar la tecla .

Esta función evita que una corriente de aire directa fluya directamente al cuerpo.





La función sólo está disponible en el modo frío, en el modo de deshumectación y en el modo ventilación.

3.8.5 Bloqueo teclas

Con el bloqueo de teclas se pueden bloquear las teclas del mando a distancia.

- ▶ Para conectar/desconectar el bloqueo de teclas, pulsar simultáneamente la tecla **Clean** y **Turbo** durante 5 segundos.
Con el bloqueo de teclas activado, la pantalla visualiza el símbolo .

3.8.6 Funciones operativas ampliadas

- ▶ Pulsar la tecla **Set**.
- ▶ Seleccionar la función con la tecla **Set** o con las teclas **^**, **v**.
 -  = Función "Follow Me"
 -  = Función de control inalámbrico
- ▶ Confirmar la selección con la tecla **OK**.

Finalizar la función:

- ▶ Repetir los pasos de arriba.

Función "Follow Me" (Follow Me)

Esta función activa el mando a distancia en el lugar actual para medir la temperatura en intervalos de 3 minutos. La unidad interior es controlada según estos valores medidos.



La función sólo está disponible en el modo calefacción y en el modo automático.



La función "Follow Me" solamente está disponible para CL5000iU 4CC 35 E y CL5000iU 4CC 53 E. No está disponible para otros modelos.

Función de control inalámbrico

Esta función sirve para establecer una conexión mediante WLAN.



Para conectar con WLAN, es necesario usar un portal IP incluido (accesorio opcional).

4 Mantenimiento



ATENCIÓN

Peligro de electrocución o por piezas móviles

- ▶ Interrumpir la alimentación eléctrica antes de iniciar los trabajos de mantenimiento.
- ▶ Pasos de mantenimiento no presentados aquí solo deben ser realizados por un servicio técnico autorizado.

4.1 Cambiar las baterías

Se necesitan 2 baterías del tamaño AAA. No se recomienda usar baterías recargables.

- ▶ Retirar la tapa del compartimiento de baterías (→ fig. 5).
- ▶ Colocar nuevas baterías y tener en cuenta la polaridad correcta.
- ▶ Colocar nuevamente la tapa del compartimiento de baterías.

4.2 Limpieza del aparato y del mando a distancia

AVISO

Daños del aparato por limpieza inadecuada.

- ▶ No rociar o salpicar directamente con agua.
- ▶ No usar agua caliente, polvo limpiador o disolventes fuertes.
- ▶ Usar un paño suave para limpiar la unidad interior y el mando a distancia.
- ▶ La unidad exterior solo debe ser limpiada por un servicio técnico autorizado.

4.3 Limpiar filtro de aire

AVISO

El filtro de aire puede deformarse en la luz solar directa.

- ▶ No exponer el filtro de aire a la luz solar directa.

Controlar los filtros de aire cada 2 semanas y, en caso necesario, limpiarlos. Limpiar antes y después siempre una puesta fuera de servicio más larga.

- ▶ Abrir la rejilla de entrada de aire.
- ▶ Retirar el filtro de aire.
- ▶ Limpiar el filtro de aire con una aspiradora o con agua caliente y un agente de limpieza suave, enjuagarlo y dejar secar en la sombra.



Si se limpia el filtro de aire con agua, el lado exterior de la rejilla de entrada de aire debe indicar hacia abajo y en dirección contraria del chorro de agua; al limpiarlo con una aspiradora, debe indicar hacia arriba y en dirección de la aspiradora.

4.4 Puesta fuera de servicio mayor

Previo a una puesta fuera de servicio más larga:

- ▶ Limpiar filtro de aire.
- ▶ Activar la autolimpieza de la unidad interior con la tecla **Clean**.
- ▶ Después de la autolimpieza, conectar el modo ventilación, hasta que la unidad interior esté seca.
- ▶ Desconectar la unidad interior y separarla de la alimentación eléctrica.
- ▶ Retirar las baterías del mando a distancia.
- ▶ Proteger los aparatos contra el polvo.

5 Eliminación de fallos

5.1 Errores con indicaciones (Self diagnosis function)

En caso de surgir un error durante el funcionamiento, los LEDs parpadearán durante un periodo mayor o la pantalla visualizará un código de error (p. ej. EH 02).

En caso de surgir un fallo durante más de 10 minutos:

- ▶ Interrumpir brevemente la alimentación eléctrica y conectar nuevamente la unidad interior.

Si una avería no se puede resolver:

- ▶ Ponerse en contacto con el servicio de atención al cliente correspondiente comunicándoles el código de error y los datos del aparato.

5.2 Averías sin indicación

En caso de producirse fallos durante el funcionamiento que no se dejan eliminar:

- ▶ Ponerse en contacto con el servicio de atención al cliente correspondiente comunicándoles el código fallo y los datos del aparato.

Error	Posible causa
La potencia de la unidad interior es insuficiente.	Temperatura configurada demasiado alta o demasiado baja.
	El filtro de aire está sucio y es necesario limpiarlo.
	Influencia desfavorable en la unidad interior, p.ej. por obstáculos delante de los orificios de aire de los aparatos por puertas/ventanas abiertas en la habitación o por fuertes fuentes de calor en la habitación.
	El funcionamiento silencioso está activado y evita el uso de la potencia completa del aparato.
La unidad interior no se activa.	La unidad interior cuenta con un mecanismo protector contra una posible sobrecarga. Puede durar hasta 3 minutos hasta poder reiniciar la unidad interior.
	Las baterías del controlador a distancia están vacías.
	La temporización está conectada.
El tipo de funcionamiento cambia del modo frío o del modo calor al modo ventilación.	La unidad interior cambia el tipo de funcionamiento para evitar la formación de escarcha.
	Se alcanzó la temperatura configurada.
La unidad interior genera niebla blanca.	En regiones húmedas, la diferencia de temperatura entre el aire interior y el aire climatizado puede causar niebla blanca.
La unidad interior y la exterior generan niebla blanca.	En caso de funcionar el modo calor directamente después del desescarche automático, se puede producir niebla blanca por valores excesivos de humedad.
La unidad interior y exterior generan ruidos.	Un ruido zumbante silencioso durante el funcionamiento es normal. Es causado por el flujo del refrigerante.
	Puede surgir un ruido chirriante debido a que piezas metálicas y de plástico del aparato se expanden o se contraen al calentarse/enfriarse.
	La unidad exterior genera diversos ruidos durante el funcionamiento, los cuales son normales.
La unidad interior o exterior expulsa polvo.	En caso de una puesta fuera de servicio durante periodos más largos, se puede asentar polvo en los aparatos, si no se los cubrió.
Mal olor durante el funcionamiento.	Malos olores pueden acceder a los aparatos a través del aire y ser repartidos por éstos.
	El filtro de aire puede estar con moho y es necesario limpiarlo.
El ventilador de la unidad exterior no funciona de manera permanente.	Para un funcionamiento óptimo, se regula el ventilador de manera diferente.
El funcionamiento es irregular o impredecible o la unidad interior no reacciona.	Interferencias de torres repetidoras de telefonía móvil o amplificadores externos de señales pueden influir en la unidad interior. ▶ Desconectar y conectar nuevamente la alimentación eléctrica.
La chapa-guía de aire o las laminillas de corriente de aire no se mueven correctamente.	La chapa-guía de aire o las laminillas de corriente de aire han sido ajustadas manualmente o no han sido correctamente montadas.
	▶ Desconectar la alimentación eléctrica y comprobar si los componentes están correctamente encastrados.
	▶ Volver a conectar la alimentación eléctrica.

Tab. 8

6 Protección del medio ambiente y eliminación de residuos

La protección del medio ambiente es uno de los principios empresariales del grupo Bosch.

La calidad de los productos, la productividad y la protección del medio ambiente representan para nosotros objetivos del mismo nivel. Las leyes y los reglamentos para la protección del medio ambiente son respetados de forma estricta.

Para la protección del medio ambiente utilizamos la mejor técnica y los mejores materiales posibles considerando los puntos de vista económicos.

Tipo de embalaje

En el embalaje seguimos los sistemas de reciclaje específicos de cada país, ofreciendo un óptimo reciclado.

Todos los materiales de embalaje utilizados son compatibles con el medio ambiente y recuperables.

Aparatos usados

Los aparatos viejos contienen materiales que pueden volver a utilizarse. Los materiales son fáciles de separar y los plásticos se encuentran señalados. Los materiales plásticos están señalizados. Así pueden clasificarse los diferentes grupos de construcción y llevarse a reciclar o ser eliminados.

Aparatos eléctricos y electrónicos antiguos



Este símbolo indica que el producto no se debe eliminar con otros desechos, pero se puede llevar a centros puntos de recogida de residuos para su tratamiento, recogida, reciclaje y eliminación.

El símbolo tiene validez en países en donde estén vigentes los reglamentos sobre residuos de equipos eléctricos y electrónicos, p. ej. "(RU) Reglamentos sobre residuos de equipos eléctricos y electrónicos 2013 (versión actualizada)". Estos reglamentos definen el marco para el retorno y el reciclaje de aparatos electrónicos antiguos según sea aplicable en cada país.

Como los aparatos electrónicos pueden contener sustancias peligrosas, es necesario que se reciclen de manera responsable a fin de minimizar cualquier peligro potencial para el medioambiente y la salud. Asimismo, el reciclaje de residuos electrónicos ayuda a preservar los recursos naturales.

Para obtener más información sobre la eliminación segura para el medioambiente de equipos eléctricos y electrónicos, contactar con las autoridades locales correspondientes, el servicio de eliminación de residuos domésticos o al vendedor al que le compró el producto.

Podrá encontrar más información aquí:

www.bosch-homecomfortgroup.com/en/company/legal-topics/weee/

Baterías

No tirar las baterías en la basura de casa. Las baterías usadas deben eliminarse en sistemas recolectores locales.

refrigerante R32



El aparato contiene gases fluorados efecto invernadero R32 (potencial de calentamiento global 675¹⁾) con combustibilidad reducida y baja toxicidad (A2L o A2).

La cantidad está indicada en la placa de características de la unidad exterior.

Los refrigerantes son un peligro para el medio ambiente y necesitan ser recogidos y eliminados de una manera especial.

7 Aviso de protección de datos



Nosotros, **Robert Bosch España S.L.U., Bosch Termotecnia, Avenida de la Institución Libre de Enseñanza, 19, 28037 Madrid, España**, tratamos información del producto y la instalación, datos técnicos y de conexión, datos de comunicación, datos del registro del producto y del historial del cliente para

garantizar el funcionamiento del producto (art. 6 (1), párr. 1 (b) del RGPD), para cumplir nuestro deber de vigilancia del producto, para la seguridad del producto y por motivos de seguridad (art. 6 (1), párr. 1 (f) del RGPD), para salvaguardar nuestros derechos en relación con cuestiones de garantía y el registro del producto (art. 6 (1), párr. 1 (f) del RGPD) y para analizar la distribución de nuestros productos y proporcionar información y ofertas individualizadas relativas al producto (art. 6 (1), párr. 1 (f) del RGPD). Para prestar servicios, tales como servicios de ventas y marketing, gestión de contratos, tramitación de pagos, programación, servicios de línea directa y alojamiento de datos, podemos encargar y transferir datos a proveedores de servicios externos y/o empresas afiliadas a Bosch. En algunos casos, pero solo si se asegura una protección de datos adecuada, se podrían transferir datos personales a receptores ubicados fuera del Espacio Económico Europeo. Póngase en contacto con nosotros para solicitarnos más información.

Dirección de contacto de nuestro responsable de protección de datos: Data Protection Officer, Information Security and Privacy (C/ISP), Robert Bosch GmbH, Postfach 30 02 20, 70442 Stuttgart, ALEMANIA.

Usted podrá ejercitar su derecho de acceso, rectificación, cancelación, solicitar la limitación del tratamiento, la portabilidad de los datos y el olvido de los mismos escribiendo un correo electrónico a **privacy.rbib@bosch.com**. Escanee el código CR para obtener más información.

1) en base al anexo I de la directiva (UE) N° 517/2014 del Parlamento Europeo y del Consejo del 16. de abril del 2014.

Sisukord

1	Tähiste seletus ja ohutusjuhised	55
1.1	Sümbolite selgitus	55
1.2	Üldised ohutusjuhised	55
1.3	Juhised selle juhendi kohta	56
2	Andmed toote kohta	56
2.1	Vastavustunnistus	56
2.2	Kaugjuhtimispuldi tehnilised andmed	56
2.3	Töötemperatuuri vahemik	56
3	Juhtimine	57
3.1	Seadme ülevaade	57
3.2	Siseüksuse näidik	57
3.3	Kaugjuhtimispuldi ülevaade	57
3.4	Kasutamine kaugjuhtimispuldina	57
3.5	Põhitöörežiimi seadmine	58
3.6	Õhuvoolu suunamisplaatide asendimälu	58
3.7	Taimeri seadistamine	58
3.8	Muud funktsioonid	59
3.8.1	Võnkefunktsiooni seadmine	59
3.8.2	Näidiku ja alarmsumisti ümberlülitamine (Mute Mode)	59
3.8.3	Kiirjahutus/kiirsoojendus	59
3.8.4	Kaudne õhuvool (Wind avoid me)	59
3.8.5	Nupulukustus	59
3.8.6	Laiendatud tööfunktsioonid	59
4	Hooldus	59
4.1	Patareide vahetamine	59
4.2	Seadme ja kaugjuhtimispuldi puhastamine	59
4.3	Õhufiltri puhastamine	60
4.4	Pikemaks ajaks seisma jätmise	60
5	Tõrgete kõrvaldamine	60
5.1	Näitudega tõrked (Self diagnosis function)	60
5.2	Tõrked, mida näidikul ei näidata	60
6	Keskkonna kaitsmine, kasutuselt kõrvaldamine	61
7	Andmekaitsedeklaratsioon	61

1 Tähisteseletus ja ohutusjuhised

1.1 Sümbolite selgitus

Hoiatused

Hoiatustes esitatud hoiatussõnad näitavad ohutusmeetmete järgimata jätmisel tekkivate ohtude laadi ja raskusastet.

Järgmised hoiatussõnad on kindlaks määratud ja võivad esineda selles dokumendis:



OHTLIK

OHT tähendab inimestele raskete kuni eluohtlike vigastuste ohtu.



HOIATUS

HOIATUS tähendab inimestele raskete kuni eluohtlike vigastuste võimalust.



ETTEVAATUST

ETTEVAATUST tähendab inimestele keskmise raskusega vigastuste ohtu.





TEATIS

MÄRKUS tähendab, et tekkida võib varaline kahju.

Oluline teave



See infotähis näitab olulist teavet, mis ei ole seotud ohuga inimestele ega esemetele.

Tähis	Tähendus
	Hoiatus süttivate ainete eest: külmaaine R32 selles tootes on raskesti süttiv ja vähemürge gaas (A2L või A2).
	Kandke paigaldus- ja hooldustööde ajal kaitsekindaid.
	Hoolduse peab tegema kvalifitseeritud isik, kes järgib hooldusjuhendis toodud juhiseid.
	Järgige kasutamisel kasutusjuhendi juhiseid.

Tab. 1

1.2 Üldised ohutusjuhised

Märkused sihtrühmale

See kasutusjuhend on mõeldud kliimaseadme kasutajale. Järgida tuleb kõigis seadmega seotud juhendites esitatud juhiseid. Nende järgimata jätmise võib kahjustada seadmeid ja põhjustada kuni eluohtlikke vigastusi.

- ▶ Kasutusjuhendid tuleb enne seadme komponentide kasutamist läbi lugeda ja alles hoida.
- ▶ Järgida tuleb ohutusjuhiseid ja hoiatusi.

⚠ Ettenähtud kasutamine

Siseüksus on määratud paigaldamiseks hoonetes sees ning ühenduses välisüksuse ja teiste süsteemi osade, nt reguleerimiseadmega.

Välisüksus on määratud paigaldamiseks hoonetest väljas ning ühenduses ühe või mitme siseüksuse ja teiste süsteemikomponentide, nt reguleerimiseadmega.

Kliimaseade sobib kasutamiseks ainult ettevõtlikes/eramajapidamises, kus seatud seadistusväärtuste temperatuurikõrvalekalded ei kahjusta elusolendeid ega materjale. Kliimaseade ei sobi soovitud absoluutse õhuniiskuse täpseks seadmiseks ja hoidmiseks.

Mistahes muul viisil kasutamine ei ole otstarbekohane kasutamine. Väärkasutuse ja sellest tuleneva kahju eest tootja ei vastuta.

Kui paigaldate selle eriliste tingimustega kohtadesse (allmaaparkla, tehnikaruum, rõdu või erinevad poolavatud alad):

- ▶ Järgige esmalt tehnilises kirjelduses esitatud paigalduskoha tingimusi.

⚠ Üldised külmaainega seotud ohud

- ▶ See seade on täidetud külmaainega. Külmaaine gaas võib tulega kokku puutudes moodustada mürgiseid gaase.
- ▶ Süsteemi tuleb kütteseadmetele spetsialiseerunud ettevõttel lasta regulaarselt üle vaadata ja hooldada.
- ▶ Kui tekib külmaaine lekkimise kahtlus, õhutage hoolikalt ruumi ja võtke ühendust spetsialiseerunud ettevõttega.

⚠ Ümberseadistamine ja remontimine

Asjatundmatud muudatused kliimaseadme juures võivad põhjustada isikukahju ja/või materiaalsel kahju.

- ▶ Neid töid tohib teha lasta ainult kütteseadmetele spetsialiseerunud ettevõttel.
- ▶ Välismoodulit, siseseadet ega muid kliimaseadme osi ei tohi muuta.
- ▶ Enne mis tahes hooldustööde tegemist lahutage seade elektritoitest.

⚠ Seadme käsitlemise juhised

Kliimaseadme vale kasutamine võib kahjustada teie tervist.

- ▶ Ärge seadke keha pikemaks ajaks otse õhuvoolu sisse.
- ▶ Rinnalaste, laste, vanemate inimeste, haigevoodis olijate või puudega inimeste puhul veenduge, et ruumitemperatuur sobiks ruumis viibijatele.
- ▶ Ärge kunagi pistke mingeid esemeid seadme sisse, sest te võite viga saada.

Seadme vale käsitlemine võib põhjustada võimsuse vähenemist või koguni seadme kahjustamist ja isikukahju.

- ▶ Ärge blokeeri seadmete õhu sisse- ja väljalaskeavasid.
- ▶ Sulgege seadme töötamise ajal aknad ja uksed.
- ▶ Kaitske siseseadet vee sissetungimise eest.
- ▶ Kontrollige välisseadme paigaldustarvikuid regulaarselt kulumise ja kindla kinnituse suhtes.
- ▶ Ärge seadke välisseadmele raskusi, nt esemed või inimesed.
- ▶ Hoidke tolmu, auru ja niiskuse hulk siseseadme paigaldusruumis minimaalsena.
- ▶ Ärge kasutage seadmete läheduses kergesti süttivaid gaase, nt pihustusballooneid.
- ▶ Kui tundub, et kliimaseadmega pole kõik korras (nt kärsahais, vigane kaabel), lülitage seade kohe välja ja lahutage elektritoitest.

⚠ Elektriliste majapidamismasinade ja muude taoliste elektriseadmete ohutus

Elektriseadmetest lähtuvate ohtude vältimiseks kehtivad standardile EN 60335-1 vastavalt järgmised nõuded:

„Seda seadet võivad kasutada 8-aastased ja vanemad lapsed ning piiratud füüsiliste, tunnetuslike või vaimsete võimetega või puuduvate kogemuste ja teadmistega isikud, kui nad on järelevalve all või kui neile on selgitatud seadme turvalist kasutamist ja nad sellest lähtuvaid ohtusid mõistavad. Lapsed ei tohi seadmega mängida. Puhastamist ja kasutajahooldust ei tohi lasta lastel teha ilma järelevalveta.”

„Kui elektritoitejuhe on kahjustatud, tuleb see ohtude vältimiseks lasta tootjal, tema klienditeenindusel või mõnel teisel sarnase kvalifikatsiooniga isikul välja vahetada.”

1.3 Juhised selle juhendi kohta

Joonised on koondatud juhendi lõppu. Tekst sisaldab viiteid joonistele. Tooted võivad mudeliti juhendi kujutistest erineda.

2 Andmed toote kohta

2.1 Vastavustunnistus

Selle toote konstruktsioon ja tööparameetrid vastavad Euroopa direktiividele ja riigisestele nõuetele.



Selle CE-märgisega deklareeritakse toote vastavust kõigile kohalduvatele EL-i õigusaktidele, mis näevad ette selle märgise kasutamise.

Vastavusdeklaratsiooni terviktekst on saadaval internetis: www.bosch-homecomfort.ee.

2.2 Kaugjuhtimispuldi tehnilised andmed

Elektritoide	2 AAA-tüüpi patareid
Signaali leviulatus	8 m
Ümbritseva keskkonna lubatud temperatuur	16... 30 °C

Tab. 2 Kaugjuhtimispuldi tehnilised andmed

2.3 Töötemperatuuri vahemik

	Ruumitemperatuur	Välis temperatuur
Jahutamine	16 ... 32 °C	-15... 50 °C
Kütmine	0 ... 30 °C	-15... 24 °C
Niiskuse eemaldamine	10... 32 °C	

Tab. 3



Integreeritud kaitseseadis võib blokeerida seadme töö, kui temperatuur on väljaspool ülalnimetatud vahemikku.



Kui õhuniiskus on üle 80%, siis võib õhu väljavooluava juures tekki- da kondensaati. Selle vältimiseks teha vertikaalsed tuulutusklapid võimalikult lahti (põranda suhtes vertikaalseks) ja seada ventilaator suurele võimsusele.

3 Juhtimine

3.1 Seadme ülevaade

Siseüksuse ülevaade

Seletus joon 2:

- [1] Kondensaadipump (kondensaadi eemaldamiseks siseüksusest)
- [2] Kondensaadivoolik
- [3] Näidik
- [4] Õhu sisselaskevõre
- [5] Õhu sissevooluava
- [6] Õhu väljavooluava

3.2 Siseüksuse näidik

Seletus joon 3:

- [1] LED-näidik
- [2] Infrapunasi signaali vastuvõtja
- [3] Töötamise märgutuli
- [4] Taimeri märgutuli
- [5] Käsitse režiim
- [6] Eelsoojenduse ja sulatuse märgutuli
- [7] Hoiatuse märgutuli



Käsitse režiimi nupuga saab valida töörežiime järgmises järjekorras: **automaatrežiim, käsitsi juhitud jahutusrežiim ja väljalülitamine.**

Käsitse režiimi nupp



Töörežiim	Näit	Info näidikul
Automaatrežiim	Töötamise märgutuli põleb	Jahutus- ja kütmissüsteem: seadistatud temperatuur Ventilaatorirežiim: ruumitemperatuur
Käsitse juhitud jahutusrežiim	Töötamise märgutuli vilgub	30 minutit kestva tugeva ventilatsiooniga sundjahutamise järel lülitub süsteem automaatselt automaatrežiimile. Sundjahutamise ajal on kaugjuhtimispult blokeeritud.
Väljalülitamine	Ükski märgutuli ei põle.	Näidiku väljalülitamisel lülitub siseüksus välja ja aktiveeritakse jälle kaugjuhtimispult.



Tab. 4 Näidikul näidatav teave

3.3 Kaugjuhtimispuldi ülevaade

Kaugjuhtimispuldi nupud

→ Joon. 3















Nr	Nupp	Funktsioon
1		Sisse-/väljalülitamine.
	Mode	Töörežiimi seadmine
2	SET	Lisafunktsioonide valimine
	OK	Valiku kinnitamine
		Taimeri seadmine
		Temperatuuri tõstmine
		Temperatuuri langetamine

Nr	Nupp	Funktsioon
3		Ventilaatori kiirus
	Swing	Võnkefunktsiooni seadmine
		Kaudne õhuvool on sisse lülitatud (Wind avoid me).
	Turbo	Kiirjahutus/kiirsoojendus
	LED	Siseüksuse näidiku ja helisignaali sisse- ja väljalülitamine (Mute Mode)

Tab. 5 Kaugjuhtimispuldi nupud

Kaugjuhtimispuldi näidik

→ Joon. 4

Nr	Tähis	Seletus
1		Töökäsitse režiim: funktsioon "Järgne mulle" on sisse lülitatud (Follow Me); Temperatuuri mõõtmine kaugjuhtimispuldiga.
		Infosümbol: juhtmeta juhtimisfunktsioon
		Infosümbol: aku seisund
2		Töörežiim: automaatrežiim
		Töörežiim: jahutusrežiim
		Töörežiim: niiskuse eemaldamise režiim
		Töörežiim: kütmissüsteem
		Töörežiim: ventilaatorirežiim
3		Väärtuse näit: vaikimisi näitab seadistatud temperatuuri, ventilaatori kiirust või (töötava taimeri korral) taimeri seadistust.
		Infosümbol: signaaliedastuse märgutuli; süttib, kui kaugjuhtimispult saadab siseüksusele signaali.
		Infosümbol: sisse-/väljalülitustaimer töötab
		Väärtuse näit: näitab ventilaatori praegust kiirust. Valida saab mitme võimsusastme (tulbad) ja automaatse reguleerimise seade AUTO vahel.
	4	
		Infosümbol: kiirjahutus/kiirsoojendus on sisse lülitatud.

Tab. 6 Näidikul näidatavad sümbolid

3.4 Kasutamine kaugjuhtimispuldina

Signaali leviku ulatus on 8 m. Teel ees olevad objektid või mõnda liiki luminofoorlampide kasutamine samas ruumis võib signaali edastamist mõjutada.

- ▶ Suunake kaugjuhtimispuldi nupud seadme signaali vastuvõtja aknasse ja vajutage soovitud nuppu. Seade laseb signaali saamisel kuuldavale ühe piiksuga heli.

TEATIS

Kaugjuhtimispuldi tõrgeteta toimimist saab pidevalt mõjutada.

- ▶ Ärge asetage kaugjuhtimispuldi otsese päikesevalguse kätte.
- ▶ Ärge jätke kaugjuhtimispuldi küttesüsteemi lähedusse.
- ▶ Kaitske kaugjuhtimispuldi niiskuse ja löökide eest.

3.5 Põhitöörežiimi seadmine

Seadme sisse- ja väljalülitamine

- ▶ Seadme sisse- või väljalülitamiseks vajutada nuppu . Seade käivitub valitud töörežiimil või lülitub välja. Uuesti sisselülitamine on seadme kaitsefunktsiooni tõttu võimalik alles mõne aja pärast.

Seadeid saab teha ka väljalülitatud olekus. Seade salvestab seaded, ka elektritoite katkestuse korral.





Pärast väljalülitamist jääb seade ooterežiimile.



Voolukatkestuse järel käivitub seade automaatselt uuesti. See võib põhjustada näidikunäitude vasturääkivusi, mis kasutamise ajal automaatselt kaovad.

Automaatrežiim





Automaatrežiimil lülitub seade olenevalt seatud temperatuurist automaatselt kütmis-, jahutus-, ventilaatori- ja niiskuse eemaldamise režiimide vahel.

- ▶ Vajutada korduvalt nuppu **Mode**, kuni näidikule ilmub .
- ▶ Seada soovitud temperatuur nuppudega  ja .





Automaatrežiimi korral ei saa ventilaatori kiirust reguleerida.

Jahutusrežiim

- ▶ Vajutada korduvalt nuppu **Mode**, kuni näidikule ilmub .
- ▶ Vajutada korduvalt nuppu , kuni on valitud soovitud ventilaatori kiirus.
- ▶ Seada soovitud temperatuur nuppudega  ja .



Ventilaatorirežiim

- ▶ Vajutada korduvalt nuppu **Mode**, kuni näidikule ilmub .
- ▶ Vajutada korduvalt nuppu , kuni on valitud soovitud ventilaatori kiirus. Automaatseks reguleerimiseks võib valida **AUTO**.



Ventilaatorirežiimi korral ei saa temperatuuri seada ega näidikul vaadata.





Niiskuse eemaldamise režiim

- ▶ Vajutada korduvalt nuppu **Mode**, kuni näidikule ilmub .
- ▶ Seada soovitud temperatuur nuppudega  ja .



Niiskuse eemaldamise režiimi korral ei saa ventilaatori kiirust reguleerida.

Kütmisrežiim

- ▶ Vajutada nuppu **Mode**, kuni näidikule ilmub .
- ▶ Seada soovitud temperatuur nuppudega  ja .
- ▶ Vajutada korduvalt nuppu , kuni on valitud soovitud ventilaatori kiirus.



Väga madala välistemperatuuri korral ei pruugi kliimaseadme küttevõimsus olla piisav. Soovitav on kasutada täiendavat kütteseadet.

3.6 Õhuvoolu suunamisplaatide asendimälu

Kui seade elektrikatkestuse järel uuesti käivitub, lähevad õhuvoolu suunamisplaadid automaatselt tagasi viimati seatud asendisse. Õhuvoolu suunamisplaatide seadistus lähtestatakse siseüksuse nupuga **Käsitsirežiim**.







Horisontaalsete õhuvoolu suunamisplaatide nurka ei tohi liiga väikeseks seada, sest siis võib tekkida kondensaat, mis tilgub seadmesse.





3.7 Taimeri seadistamine

Sisse- ja väljalülitustaimeri saab seadistada vahemikus 0 kuni 24 tundi, esimese 10 tunni jooksul 30-minutiliste sammudega, pärast seda 1-tunniste sammudega. 0 tunni seadistamisel taimer katkeb.

Sisselülitustaimeri seadistamine

- ▶ Vajutage nuppu  seni, kuni kuvatakse sümbol .
- ▶ Soovitud aja seadistamiseks vajutage nuppu  või . Veidi aja pärast seadistus rakendatakse.

Väljalülitustaimeri seadistamine

- ▶ Vajutage nuppu  seni, kuni kuvatakse sümbol .
- ▶ Soovitud aja seadistamiseks vajutage nuppu  või . Veidi aja pärast seadistus rakendatakse.

Taimeri katkestamine

- ▶ Valige nupuga  vastav taimer.
- ▶ Seadistage 0.0 tundi. Veidi aja pärast taimer katkeb.

Taimeri kombineerimine

Mõlemat taimerit saab seadistada samaaegselt. Iga taimerit saab programmeerida nii, et see aktiveeritakse teise eel.

- ▶ Sisse- ja väljalülitustaimeri seadistamine. Seadistused kombineeritakse automaatselt.

Praegune kellaeg	Kell 13:00
Sisselülitustaimeri seadistamine	4,0 h
Väljalülitustaimeri seadistamine	8,5 h
Sisselülitusaeg	Kell 17:00
Väljalülitusaeg	Kell 21:30

Tab. 7 Näide



Sisse- ja väljalülitustaimereid ei saa programmeerida selleks, et seadet erinevate temperatuuride või muude seadistustega käitada.

3.8 Muud funktsioonid

3.8.1 Võnkefunktsiooni seadmine

TEATIS

Kui õhuvoolu suunamisplaat jääb jahutusrežiimi ajal pikemaks ajaks alumisse asendisse, siis võib kondensaati välja voolata. Õhuvoolu suunamisplaadi käsitsi reguleerimine võib põhjustada töötörkeid.

- ▶ Õhuvoolu suunamisplaadi reguleerimiseks tuleb kasutada ainult kaugjuhtimispulti.

Automaatne vertikaalne võnkumine (üles/alla):

- ▶ Vajutada korduvalt nuppu **Swing**, kuni näidikule ilmub sümbol .
- ▶ Automaatse vertikaalse võnkliikumise lõpetamiseks vajutada uuesti nuppu **Swing**.

Puhastusasend

Puhastamise lihtsustamiseks saab õhuvoolu suunamisplaadi seada spetsiaalsesse asendisse (oleneb mudelist).

- ▶ Hoida väljalülitatud seadme korral nuppe **Mode** ja **Swing** üks sekund üheaegselt allavajutatuna.
- ▶ Puhastusasendist väljumine: hoida mõlemat nuppu uuesti allavajutatuna.

3.8.2 Näidiku ja alarmsumisti ümberlülitamine (Mute Mode)

- ▶ Siseseadmel oleva näidiku ja alarmsumeri sisse- või väljalülitamine: vajutage nuppu **LED**.
- ▶ Praeguse ruumitemperatuuri kuvamine: hoidke nuppu **LED** 5 sekundit all.
- ▶ Seadistatud temperatuuri kuvamine: hoidke nuppu **LED** veel 5 sekundit all.

3.8.3 Kiirjahutus/kiirsoojendus

Kiirjahutus-/kiirsoojendusrežiimis töötab siseseade maksimaalse võimsusega, et ruumi kiiresti kütta või jahutada.

- ▶ Kiirjahutus: lülitage jahutusrežiim sisse ja vajutage nuppu **Turbo**.
- ▶ Kiirsoojendus: lülitage kütisrežiim sisse ja vajutage nuppu **Turbo**.

Funktsiooni lõpetamine:

- ▶ Vajutage uuesti nuppu **Turbo**.

3.8.4 Kaudne õhuvool (Wind avoid me)

- ▶ Kaudse õhuvoolu funktsiooni aktiveerimiseks vajutada nuppu .

See funktsioon takistab otsese õhuvoolu suunamist kehale.





Funktsiooni saab kasutada ainult jahutusrežiimil, niiskuse eemaldamise režiimil ja ventilaatorirežiimil.

3.8.5 Nupulukustus

Nupulukustusega saab lukustada kaugjuhtimispuldi nupud.

- ▶ Nupulukustuse sisse-/väljalülitamiseks: vajutada nuppu **Clean** ja nuppu **Turbo** üheaegselt kestusega 5 sekundit.
- Sisselülitatud nupulukustuse korral on näidikul sümbol .

3.8.6 Laiendatud tööfunktsioonid

- ▶ Vajutada nuppu **Set**.
- ▶ Valida funktsioon nupuga **Set** või nuppudega **^**, **v**.
 -  = funktsioon "Järgne mulle"
 -  = juhtmeta juhtimisfunktsioon
- ▶ Kinnitada valik nupuga **OK**.

Funktsiooni lõpetamine:

- ▶ Korrata samme otsast peale.

Jälgimisfunktsioon (Follow Me)

See funktsioon aktiveerib praeguses asukohas kaugjuhtimispuldi temperatuuri mõõtmiseks 3-minutilise intervalliga. Siseseadet juhitakse ainult sõltuvalt nendest mõõteväärtustest.



See funktsioon on saadaval üksnes jahutusrežiimis, kütterežiimis ja automaatrežiimis.



Jälgimisfunktsioon on saadaval ainult mudelitele CL5000iU 4CC 35 E ja CL5000iU 4CC 53 E. Teistel mudelitel seda kasutada ei saa.

Juhtmeta juhtimisfunktsioon

Seda funktsiooni kasutatakse ühenduse loomiseks traadita kohtvõrgu WLAN abil.



Kohtvõrguga WLAN sidumiseks peab olema paigaldatud IP-lüüs (lisavarustus).

4 Hooldus



ETTEVAATUST

Elektrilöögist või liikuvatest osadest tingitud oht

- ▶ Enne mistahes hooldustööde alustamist tuleb elektritoida lahti ühendada.
- ▶ Siin loetlemata hooldustöid tohib lasta teha ainult volitatud hooldustöökojas.

4.1 Patareide vahetamine

Teil on vaja kaht AAA-suurusega patareid. Taaslaetavate patareide kasutamine pole soovitatav.

- ▶ Võtke patareipesa kaas ära (→ pilt 5).
- ▶ Pange uued patareid sisse, jälgides õiget poolust.
- ▶ Pange patareipesa kaas taas peale.

4.2 Seadme ja kaugjuhtimispuldi puhastamine

TEATIS

Seadme kahjustamine asjatundmatu puhastamise korral!

- ▶ Ärge pritsige ega valage seadmele vett.
- ▶ Ärge kasutage kuuma vett, küürimispulbrit ega tugevaid lahusteid.
- ▶ Pühkige siseseadet ja kaugjuhtimispulti puhastamiseks pehme lapiga.
- ▶ Laske välisseadet puhastada ainult selleks volitatud ettevõttel.

4.3 Õhufiltri puhastamine

TEATIS

Õhufilter võib otsese päikese kiirguse mõjul deformeeruda.

- ▶ Õhufiltrit ei tohi jätta otsese päikese kiirguse kätte.

Kontrollida ja vajaduse korral puhastada õhufiltrit iga 2 nädala järel.

Puhastada alati enne ja pärast pikemaks ajaks väljalülitamist.

- ▶ Avada õhu sisselaskevõre.
- ▶ Võtta õhufilter välja.
- ▶ Puhastada õhufilter tolmuimejaga või pesta õhufiltrit vee ja neutraalse puhastusvahendiga ning lasta varjulises kohas kuivada.



Kui filtrit pestakse veega, siis peab õhu sisselaskevõre väliskülge olema suunatud alla ja veejoast eemale, tolmuimejaga puhastamisel üles ja tolmuimeja poole.

4.4 Pikemaks ajaks seisma jätmine

Enne pikemaks ajaks seisma jätmist:

- ▶ Puhastage õhufilter.
- ▶ Aktiveerige sisseadme isepuhastus nupuga **Clean**.
- ▶ Pärast isepuhastust lülitage ventilaatorirežiim sisse, kuni sisseade on kuiv.
- ▶ Lülitage sisseade välja ja lahutage elektritoitest.
- ▶ Võtke patareid kaugjuhtimispuldist välja.
- ▶ Kaitske seadmeid tolmu eest.

5 Tõrgete kõrvaldamine

5.1 Näitudega tõrked (Self diagnosis function)

Kui töö ajal tekib tõrge, siis vilguvad LED-tuled pikema aja jooksul või kuvatakse näidikul tõrkekoodi (nt EH 02).

Kui tõrge esineb üle 10 minuti jooksul:

- ▶ Lahutage korraks elektritoide ja lülitage sisseade uuesti sisse.

Kui tõrget ei õnnestu kõrvaldada:

- ▶ Võtke ühendust klienditeenindusega ning teatage rikkekood ja seadme andmed.

5.2 Tõrked, mida näidikul ei näidata

Kui seadme töös tekib tõrkeid, mida ei saa kõrvaldada, siis tuleb teha järgmist:

- ▶ Helistada klienditeenindusse ning teatada tõrkest ja esitada seadme andmed.

Tõrge	Võimalik põhjus
Siseüksuse jõudlus on liiga väike.	Temperatuur on seatud liiga kõrgeks või liiga madalaks. Õhufilter on määrdunud ja vajab puhastamist. Ümbritseva keskkonna ebasoodne mõju siseüksusele, näiteks seadmete õhuavade ees olevate takistuste, ruumi lahtiste uste/akende või ruumis oleva tugeva soojusallika tõttu. Valitud on vaikne töörežiim, mis takistab täisvõimsusel kasutamist.
Siseüksus ei lülitu sisse.	Siseüksusel on ülekoormuse vastane kaitsemehhanism. Võib kesta 3 minutit, enne kui siseüksuse taaskäivitamine on jälle võimalik. Kaugjuhtimispuldi patareid on tühjad. Taimer on sisse lülitatud.
Töörežiim lülitub jahutamisel või kütmiselt ventilaatorirežiimile.	Siseüksus muudab külmumise vältimiseks töörežiimi. Seatud temperatuur on ajutiselt saavutatud.
Siseüksus tekitab valget udu.	Niisketes piirkondades võib ruumiõhu ja konditsioneeritud õhu temperatuuride suur erinevus tekitada valget udu.
Sise- ja välisüksus tekitavad valget udu.	Kui pärast automaatset sulatust lülitub kohe tööle kütmisrežiim, siis võib suurenenud õhuniiskuse tõttu tekkida valge udu.
Sise- ja välisüksus teevad müra.	Vaikne susisev müra töötamise ajal on normaalne. Seda tekitab külmaaine voolamine. Naksuvad helid võivad tekkida seetõttu, et seadme metall- ja plastosad paisuvad või kahanevad kütmise/jahutamise ajal. Välisüksus teeb töötamise ajal mitmesuguseid muid helisid, mis on normaalne.
Sise- või välisüksus paiskab välja tolmu.	Kui seade on kaua aega ilma kinni katmata seisnud, siis võib sellesse koguneda tolmu.
Ebameeldiv lõhn töötamise ajal.	Seadmesse võib välisõhust sattuda ebameeldivaid lõhnu, mida seade edasi kannab. Õhufilter võib olla hallitanud ja vajab puhastamist.
Välisüksuse ventilaator ei tööta pidevalt.	Seadme optimaalse töötamise tagamiseks juhitakse ventilaatorit vahelduvalt.
Seade töötab korrapäraselt või ettearvamatu või siseüksus ei reageeri.	Mobiilsidemastide põhjustatud häired ja välised signaalivõimendid võivad mõjutada siseüksuse tööd. ▶ Lülitada elektritoide välja ja uuesti sisse.
Õhujuhimisplekk või õhuvoolu suunamisplaat ei liigu õigesti.	Õhujuhimisplekki või õhuvoolu suunamisplaati reguleeriti käsitsi või need on valesti paigaldatud. ▶ Lülitada elektritoide välja ja kontrollida, kas komponendid on õigesti fikseeritud. ▶ Lülitada elektritoide uuesti sisse.

Tab. 8

6 Keskkonna kaitsmine, kasutuselt kõrvaldamine

Keskkonnakaitse on üheks Bosch-grupi ettevõtete töö põhialuseks. Toodete kvaliteet, ökonoomsus ja loodushoid on meie jaoks võrdväärse tähtsusega eesmärgid. Loodushoiu seadusi ja normdokumente järgitakse rangelt. Keskkonna säästmiseks kasutame parimaid võimalikke tehnilisi lahendusi ja materjale, pidades samal ajal silmas ka ökonoomsust.

Pakend

Pakendid tuleb saata asukohariigi ümbertöötlussüsteemi, mis tagab nende optimaalse taaskasutamise. Kõik kasutatud pakkematerjalid on keskkonnasäästlikud ja taaskasutatavad.

Vana seade

Vanad seadmed sisaldavad materjale, mida on võimalik taaskasutusse suunata. Konstruksiooniosi on lihtne eraldada. Plastid on vastavalt tähistatud. Nii saab erinevaid komponente sorteerida, taaskasutusse anda või kasutuselt kõrvaldada.

Vanad elektri- ja elektroonikaseadmed



See sümbol tähendab, et toodet ei tohi koos muude jäätmetega utiliseerida, vaid tuleb töötlemise, kogumise, taaskasutamise ja kasutuselt kõrvaldamise jaoks viia jäätmekogumispunktidesse.

Sümbol kehtib riikidele, millel on elektroonikaromude eeskirjad, nt normdokumentatsioon Euroopa direktiiv 2012/19/EÜ elektri- ja elektroonikaseadmetest tekkinud jäätmete kohta. Need eeskirjad seavad raamtingimused, mis kehtivad erinevates riikides vanade elektroonikaseadmete tagastamisele ja taaskasutamisele.

Kuna elektroonikaseadmed võivad sisaldada ohtlikke materjale, tuleb need vastutustundlikult taaskasutada, et muuta võimalikud keskkonnakahjud ja ohud inimeste jaoks võimalikult väikseks. Peale selle on elektroonikaromude taaskasutus panus looduslike ressursside säästmisesse.

Lisateabe saamiseks vanade elektri- ja elektroonikaseadmete keskkonnasõbraliku kasutuselt kõrvaldamise kohta pöörduge kohapealse pädeva ametiasutuse, teie jäätmekäitlusettevõtte või edasimüüja poole, kellel toote otsite.

Lisainfot leiate:

www.bosch-homecomfortgroup.com/de/unternehmen/rechtliche-themen/weee/

Akad

Akad ei tohi sattuda majapidamisjäätmete hulka. Kasutatud akud tuleb utiliseerida kohalikus kogumissüsteemis.

Külmaaine R32



Seade sisaldab fluoritud kasvuhoonegaasi R32 (globaalset soojenemist põhjustav potentsiaal 675¹⁾) raskesti süttiv ja vähemürgine aine (A2L või A2).

Sisalduv kogus on märgitud välisseadme tüübisildile.

Külmaained on keskkonnale ohtlikud ning need tuleb eraldi koguda ja utiliseerida.

7 Andmekaitse deklaratsioon



Meie, **Robert Bosch OÜ, Kesk tee 10, Jüri alevik, 75301 Rae vald, Harjumaa, Estonia**, töötleme toote- ja paigaldusteavet, tehnilisi ja kontaktandmeid, sideandmeid, toote registreerimise ja kliendiajaloo andmeid, et tagada toote funktsioneerimine (isikuandmete kaitse üldmääruse artikli 6 lõike 1

esimese lause punkt b), täita oma tootejärelvalve kohustust ning tagada tooteohutus ja turvalisus (isikuandmete kaitse üldmääruse artikli 6 lõike 1 esimese lause punkt f), kaitsta oma õigusi seoses garantii ja toote registreerimise küsimustega (isikuandmete kaitse üldmääruse artikli 6 lõike 1 esimese lause punkt f), analüüsida oma toodete levitamist ning pakkuda individuaalset teavet ja pakkumisi toote kohta (isikuandmete kaitse üldmääruse artikli 6 lõike 1 esimese lause punkt f). Selliste teenuste nagu müügi- ja turundusteenused, lepingute haldamine, maksete korraldamine, programmeerimine, andmehoid ja klienditoe teenused osutamiseks võime tellida ja edastada andmeid välistele teenuseosutajatele ja/või Boschi sidusettevõtetele. Mõnel juhul, kuid ainult siis, kui on tagatud asjakohane andmekaitse, võib isikuandmeid edastada väljaspool Euroopa Majanduspiirkonda asuvatele andmesaajatele. Täiendav teave esitatakse nõudmisel. Meie andmekaitsevolinikuga saate ühendust võtta aadressil: Data Protection Officer, Information Security and Privacy (C/ISP), Robert Bosch GmbH, Postfach 30 02 20, 70442 Stuttgart, GERMANY.

Teil on õigus oma konkreetselt olukorrast lähtudes või isikuandmete töötlemise korral otseturunduse eesmärgil esitada igal ajal vastuväiteid oma isikuandmete töötlemise suhtes, mida tehakse isikuandmete kaitse üldmääruse artikli 6 lõike 1 esimese lause punkti f kohaselt. Oma õiguste kasutamiseks palume võtta meiega ühendust e-posti aadressil **DPO@bosch.com**. Täiendava teabe saamiseks palume kasutada QR-koodi.

1) Euroopa parlamendi ja nõukogu määruse (EL) nr 517/2014 lisa kohaselt, 16. aprill 2014.

Sommaire

1	Explication des symboles et mesures de sécurité	62
1.1	Explications des symboles	62
1.2	Consignes générales de sécurité.	62
1.3	Remarques relatives à cette notice	63
2	Informations sur le produit	63
2.1	Déclaration de conformité.	63
2.2	Caractéristiques techniques de la commande à distance	63
2.3	Plage de températures de service.	63
3	Utilisation	64
3.1	Aperçu de l'appareil	64
3.2	Écran de l'unité intérieure	64
3.3	Aperçu commande à distance	64
3.4	Utilisation de la commande à distance	65
3.5	Régler le mode principal	65
3.6	Mémoire de la position des volets.	65
3.7	Régler la minuterie	65
3.8	Autres fonctions	66
3.8.1	Régler la fonction pivotement	66
3.8.2	Commutation de l'affichage et du vibreur d'alarme (Mute Mode)	66
3.8.3	Puissance max froid/puissance max chaud	66
3.8.4	Circulation d'air indirecte (Wind avoid me)	66
3.8.5	Verr. touches.	66
3.8.6	Extensions de fonctions.	66
4	Entretien	67
4.1	Changer les piles	67
4.2	Nettoyage de l'appareil et de la commande à distance	67
4.3	Nettoyer le filtre à air	67
4.4	Mise hors service prolongée	67
5	Élimination des défauts	67
5.1	Défauts avec affichage (Self diagnosis function)	67
5.2	Défauts sans message	68
6	Protection de l'environnement et recyclage	69
7	Déclaration de protection des données	69

1 Explication des symboles et mesures de sécurité

1.1 Explications des symboles

Avertissements

Les mots de signalement des avertissements caractérisent le type et l'importance des conséquences éventuelles si les mesures nécessaires pour éviter le danger ne sont pas respectées.

Les mots de signalement suivants sont définis et peuvent être utilisés dans le présent document :



DANGER signale la survenue d'accidents graves à mortels en cas de non respect.



AVERTISSEMENT signale le risque de dommages corporels graves à mortels.



PRUDENCE signale le risque de dommages corporels légers à moyens.







AVIS signale le risque de dommages matériels.

Informations importantes



Les informations importantes ne concernant pas de situations à risques pour l'homme ou le matériel sont signalées par le symbole d'info indiqué.

Symbole	Signification
	Avertissement substances inflammables : le réfrigérant R32 contenu dans ce produit est un gaz avec une inflammabilité et une toxicité moindres (A2L ou A2).
	Porter des gants de protection pendant les travaux d'installation et d'entretien.
	La maintenance doit être réalisée par une personne qualifiée qui respectera les directives mentionnées dans la notice de maintenance.
	En fonctionnement, respecter les consignes de la notice d'utilisation.

Tab. 1

1.2 Consignes générales de sécurité

⚠ Consignes pour le groupe cible

Cette notice d'utilisation s'adresse à l'utilisateur du climatiseur. Les consignes de toutes les notices concernant l'installation doivent être respectées. Le non-respect peut entraîner des dommages matériels, des dommages corporels, voire la mort.

- ▶ Lire et conserver les notices d'utilisation de tous les composants de l'installation avant utilisation.
- ▶ Respecter les consignes de sécurité et d'avertissement.

▲ Utilisation conforme à l'usage prévu

L'unité intérieure convient pour l'installation en intérieur du bâtiment avec raccordement sur une unité extérieure et d'autres composants du système, par ex. régulations.

L'unité extérieure convient pour l'installation en extérieur du bâtiment avec raccordement sur un ou plusieurs unités intérieures et d'autres composants du système, par ex. régulations.

Le conditionnement d'air n'est prévu que pour un usage privé/professionnel, lorsque les écarts de température des valeurs de consigne définies n'entraînent pas dommages corporels ou matériels. Le conditionnement d'air n'est pas conçu pour régler et maintenir avec précision l'humidité absolue de l'air souhaitée.

Toute autre utilisation n'est pas conforme. Une utilisation non conforme et tous dégâts qui en résulteraient sont exclus de la garantie.

Pour une installation sur des sites spéciaux (parking souterrain, pièces techniques, balcon ou sur toute surface semi-ouverte) :

- ▶ Tenez compte tout d'abord des exigences requises pour le lieu d'installation mentionnées dans la documentation technique.

▲ Risques généraux dus au réfrigérant

- ▶ Cet appareil est rempli de réfrigérant. Le fluide frigorigène peut former des gaz toxiques en contact avec du feu.
- ▶ Faire inspecter et entretenir régulièrement l'installation par une entreprise qualifiée.
- ▶ En cas de soupçon de fuite de réfrigérant, aérer la pièce à fond et informer l'entreprise qualifiée.

▲ Transformation et réparations

Les modifications non conformes sur le climatiseur peuvent entraîner des blessures et/ou des dommages matériels.

- ▶ Faire réaliser ces travaux exclusivement par une entreprise spécialisée qualifiée.
- ▶ N'effectuer aucune modification sur les unités extérieure et intérieure ni sur d'autres composants du climatiseur.
- ▶ Couper l'alimentation électrique avant d'effectuer tous types de travaux d'entretien sur le climatiseur.

▲ Remarques concernant l'utilisation de l'installation

L'utilisation non conforme du climatiseur peut nuire à la santé.

- ▶ Ne pas soumettre le corps directement au débit d'air pendant une longue période.
- ▶ En ce qui concerne les nouveaux-nés, les enfants, les personnes âgées, les personnes alitées ou handicapées, s'assurer que la température ambiante convient aux personnes qui se trouvent dans la pièce.
- ▶ Ne jamais introduire d'objets dans l'appareil pour éviter de se blesser.

La manipulation non conforme de l'appareil peut en diminuer la puissance, voire l'endommager et blesser les personnes présentes.

- ▶ Ne pas bloquer les entrées et sorties d'air des appareils.
- ▶ Fermer les portes et les fenêtres pendant le fonctionnement.
- ▶ Éviter la pénétration d'eau dans l'unité intérieure.
- ▶ Contrôler régulièrement l'usure et la bonne fixation du support de montage de l'unité extérieure.
- ▶ Ne pas peser sur l'unité extérieure, par ex. en y posant des objets ou en s'appuyant dessus.
- ▶ Veiller à ce que la poussière, la vapeur et l'humidité soient réduites au minimum dans le local d'installation.
- ▶ Ne pas utiliser de gaz facilement inflammables à proximité des appareils, par ex. provenant des sprays.
- ▶ Si le climatiseur semble ne pas fonctionner correctement (par ex. odeur de brûlé, câble défectueux), l'arrêter immédiatement et le déconnecter.

▲ Sécurité des appareils électriques à usage domestique et utilisations similaires

Pour éviter les risques dus aux appareils électriques, les prescriptions suivantes s'appliquent conformément à la norme EN 60335-1 :

«Cet appareil peut être utilisé par des enfants à partir de 8 ans ainsi que par des personnes aux capacités physiques, sensorielles ou mentales réduites ou dénuées d'expérience ou de connaissance, s'ils (si elles) sont correctement surveillé(e)s ou si des instructions relatives à l'utilisation de l'appareil en toute sécurité leur ont été données et si les risques encourus ont été appréhendés. Les enfants ne doivent pas jouer avec l'appareil. Le nettoyage et l'entretien ne doivent pas être exécutés par des enfants sans surveillance.»

«Si le raccordement au réseau électrique est endommagé, il doit être remplacé par le fabricant, son service après-vente ou une personne disposant d'une qualification similaire pour éviter tout danger.»

1.3 Remarques relatives à cette notice

Les illustrations sont regroupées en fin de document. Le texte contient des renvois vers les illustrations.

Selon les modèles, les produits peuvent différer des représentations figurant dans cette notice.

2 Informations sur le produit

2.1 Déclaration de conformité

La fabrication et le fonctionnement de ce produit répondent aux directives européennes et nationales en vigueur.

 Le marquage CE prouve la conformité du produit avec toutes les prescriptions européennes légales, qui prévoient la pose de ce marquage.

Le texte complet de la déclaration de conformité est disponible sur Internet : www.bosch-homecomfort.fr.

2.2 Caractéristiques techniques de la commande à distance

Alimentation électrique	2 piles AAA
Portée du signal	8 m
Température d'ambiance admissible	16... 30°C

Tab. 2 Caractéristiques techniques de la commande à distance

2.3 Plage de températures de service

	Température ambiante	Température extérieure
Refroidissement	16 ... 32 °C	-15... 50 °C
Chauffage	0 ... 30 °C	-15... 24 °C
Déshumidification	10... 32°C	

Tab. 3



Le dispositif de protection intégré peut bloquer le fonctionnement de l'appareil si les températures se situent en dehors de la plage indiquée.



Si l'humidité de l'air est supérieure à 80 %, de la condensation peut se former au niveau de la sortie d'air.

Pour éviter cela, ouvrir les clapets d'aération verticaux autant que possible (verticalement par rapport au sol) et régler une puissance élevée sur le ventilateur.

3 Utilisation

3.1 Aperçu de l'appareil

Aperçu de l'unité intérieure

Légende de la figure 2:

- [1] Pompe de relevage des condensats (pour évacuer les condensats provenant de l'unité intérieure)
- [2] Tuyau des condensats
- [3] Afficheur
- [4] Grille d'entrée d'air
- [5] Entrée d'air
- [6] Sortie d'air

3.2 Écran de l'unité intérieure

Légende de la figure 3:

- [1] Affichage LED
- [2] Récepteur de signal infrarouge
- [3] Témoin de fonctionnement
- [4] Affichage de la minuterie
- [5] Mode manuel
- [6] Affichage préchauffage et dégivrage
- [7] Voyant d'alarme



La touche Mode manuel permet de sélectionner les modes de fonctionnement dans l'ordre **Mode automatique**, **Refroidissement manuel** et **Arrêt**.

Touche mode manuel





Mode de fonctionnement	Affichage	Affichage à l'écran
Mode automatique	Le témoin de fonctionnement est allumé	Modes refroidissement et chauffage : température de consigne Mode ventilateur : température ambiante
Mode refroidissement manuel	Le témoin de fonctionnement clignote	Après 30 minutes de refroidissement forcé avec une ventilation forte, le système passe de lui-même en mode automatique. La commande à distance est désactivée pendant le refroidissement forcé.
Arrêt	Tous les affichages sont éteints	Si l'écran est éteint, l'unité intérieure est éteinte et la commande à distance est réactivée.

Tab. 4 Affichages de l'unité d'écran

3.3 Aperçu commande à distance

Touches de la commande à distance















→ Fig. 3

Pos.	Touche	Fonction
1		Activer/désactiver.
	Mode	Réglage du mode de fonctionnement.
2	SET	Sélectionner des extensions de fonction.
	OK	Confirmer la sélection.
		Régler la minuterie.
	^	Augmenter la température.
3	v	Diminuer la température.
		Vitesse de rotation du ventilateur
	Swing	Régler la fonction pivotement.
		Le flux d'air indirect est actif (Wind avoid me).
	Turbo	Puissance max froid/puissance max chaud
	LED	Activer et désactiver l'écran de l'unité intérieure et du vibreur d'alarme (Mute Mode).

Tab. 5 Touches de la commande à distance

Affichage de la commande à distance

→ Fig. 4

Pos.	Symbole	Explication
1		Fonction : la fonction suivez-moi est active (Follow Me) ; Fonction : mesure de la température sur la commande à distance.
		Infographie : fonction de commande sans fil
		Infographie : état des piles
2		Mode : automatique
		Mode : refroidissement
		Mode de fonctionnement : mode déshumidification actif
		Mode de fonctionnement : chauffage
		Mode de fonctionnement : ventilateur
3		Affichage de valeurs : affichage standard de la température réglée, de la vitesse du ventilateur ou (si la minuterie est activée) du réglage de la minuterie.
		Infographie : affichage de transmission ; s'allume lorsque la commande à distance envoie un signal à l'unité intérieure.
		Infographie : la minuterie marche/arrêt est active.
		Affichage de valeurs : affiche la vitesse actuelle du ventilateur. Il existe plusieurs niveaux de puissance (barres) et le réglage AUTO pour une régulation automatique.
4		Infographie : la fonction de pivotement vertical automatique est active (vers le haut/vers le bas). Affichage alternatif de la position actuelle des lamelles de débit d'air horizontales.
		Infographie : puissance max froid/puissance max chaud est actif.

Tab. 6 Symboles à l'écran

3.4 Utilisation de la commande à distance

La portée du signal est de 8 m. Les objets mal placés ou l'utilisation de certaines lampes fluorescentes dans la même pièce peut influencer la transmission du signal.

- ▶ Orienter la commande à distance vers l'écran de réception du signal et appuyer sur la touche souhaitée.
L'appareil émet un bip lorsqu'il reçoit un signal.

AVIS

Le bon fonctionnement de la commande à distance peut être entravé durablement.

- ▶ Ne pas soumettre la commande à distance à la lumière solaire directe.
- ▶ Ne pas laisser la commande à distance à proximité d'un chauffage.
- ▶ Protéger la commande à distance de l'humidité et des chocs.

3.5 Régler le mode principal

Mise en marche / arrêt de l'appareil

- ▶ Appuyer sur la touche  pour activer ou désactiver l'appareil.
L'appareil démarre dans le mode réglé ou s'éteint. Il n'est possible de le réactiver qu'après un certain temps pour la protection de l'appareil.

Même à l'arrêt, des réglages peuvent être effectués. L'appareil enregistre les réglages même en cas de panne de courant.





Après la mise à l'arrêt, l'appareil reste en mode veille.



Après une panne de courant, l'appareil redémarre automatiquement. Ceci peut entraîner des conflits entre les affichages qui s'éliminent automatiquement au cours de l'utilisation.

Mode automatique





En mode automatique, l'appareil commute automatiquement, en fonction de la température réglée, entre les modes chauffage, refroidissement, ventilateur et déshumidification.

- ▶ Appuyer plusieurs fois sur la touche **Mode** jusqu'à ce que  s'affiche à l'écran.
- ▶ Régler la température souhaitée à l'aide des touches  et .





La vitesse du ventilateur ne peut pas être réglée en mode automatique.

Mode refroidissement

- ▶ Appuyer plusieurs fois sur la touche **Mode** jusqu'à ce que  s'affiche à l'écran.
- ▶ Appuyer plusieurs fois sur la touche  jusqu'à atteindre la vitesse souhaitée du ventilateur.
- ▶ Régler la température souhaitée à l'aide des touches  et .



Mode ventilateur

- ▶ Appuyer plusieurs fois sur la touche **Mode** jusqu'à ce que  s'affiche à l'écran.
- ▶ Appuyer plusieurs fois sur la touche  jusqu'à atteindre la vitesse souhaitée du ventilateur. **AUTO** peut être sélectionné pour la régulation automatique.



En mode ventilateur, la température ne peut pas être réglée ni affichée.





Mode déshumidification

- ▶ Appuyer plusieurs fois sur la touche **Mode** jusqu'à ce que  s'affiche à l'écran.
- ▶ Régler la température souhaitée à l'aide des touches  et .



La vitesse du ventilateur ne peut pas être réglée en mode déshumidification.

Mode chauffage

- ▶ Appuyer sur la touche **Mode** jusqu'à ce que  s'affiche à l'écran.
- ▶ Régler la température souhaitée à l'aide des touches  et .
- ▶ Appuyer plusieurs fois sur la touche  jusqu'à atteindre la vitesse souhaitée du ventilateur.



Si les températures extérieures sont très basses, il se peut que la puissance calorifique du climatiseur ne suffise pas. Nous recommandons de rajouter d'autres générateurs de chaleur.

3.6 Mémoire de la position des volets

Lorsque l'appareil redémarre après une panne de courant, les volets reviennent automatiquement au dernier réglage. La touche **Mode manuel** sur l'unité intérieure permet de réinitialiser le réglage des volets.







L'angle des volets horizontaux ne doit pas être réglé trop petit pour éviter la formation de condensats qui gouttent dans l'appareil.





3.7 Régler la minuterie

Les minuteries d'activation et de désactivation peuvent être réglées de 0 à 24 heures, pour les 10 premières heures par étapes de 30 minutes, puis par étapes de 1 heure. La minuterie s'arrête si le réglage est de 0 heure.

Réglage de la minuterie d'activation

- ▶ Appuyer plusieurs fois sur la touche  jusqu'à ce que le symbole  apparaisse.
 - ▶ Pour régler l'heure souhaitée, appuyer plusieurs fois sur la touche  ou .
- Le réglage est enregistré rapidement.

Régler la minuterie de désactivation

- ▶ Appuyer plusieurs fois sur la touche  jusqu'à ce que le symbole  apparaisse.
 - ▶ Pour régler l'heure souhaitée, appuyer plusieurs fois sur la touche  ou .
- Le réglage est enregistré rapidement.

Couper la minuterie

- ▶ Sélectionner la minuterie correspondante à l'aide de la touche .
- ▶ Réglage des heures
La minuterie se désactive rapidement.

Combiner les minuteries

Les deux minuteries peuvent être réglées en même temps. Chaque minuterie peut être programmée de manière à être active avant l'autre.

- ▶ Régler la minuterie d'activation et de désactivation. Les réglages sont combinés automatiquement.

Heure actuelle :	13:00 h
Réglage de la minuterie d'activation	4,0 h
Réglage de la minuterie de désactivation	8,5 h
Heure d'enclenchement	17:00 h
Délai de désactivation	21:30 h

Tab. 7 Exemple



Les minuteries d'activation et de désactivation ne peuvent pas être programmées de manière à faire fonctionner l'appareil à des températures différentes ou avec d'autres réglages.

3.8 Autres fonctions

3.8.1 Régler la fonction pivotement

AVIS

Si les lamelles de débit d'air restent longtemps en position minimale pendant le mode refroidissement, des condensats peuvent s'écouler. Le réglage manuel des lamelles de débit d'air peut entraîner des défauts.

- ▶ Utiliser uniquement la commande à distance pour le réglage des lamelles de débit d'air.

Mode angle variable vertical automatique (vers le haut/vers le bas)

- ▶ Appuyer plusieurs fois sur la touche **Swing** jusqu'à ce que le symbole  apparaisse.
- ▶ Pour quitter le pivotement vertical automatique : réappuyer sur la touche **Swing**.

Position de nettoyage

Pour faciliter le nettoyage, les lamelles de débit d'air peuvent être placées dans une position particulière (en fonction du modèle).

- ▶ Lorsque l'appareil est désactivé, appuyer simultanément pendant une seconde sur les touches **Mode** et **Swing**.
- ▶ Pour quitter la position nettoyage : réappuyer et maintenir les deux touches.

3.8.2 Commutation de l'affichage et du vibreur d'alarme (Mute Mode)

- ▶ Pour activer ou désactiver l'écran de l'unité intérieure et le vibreur d'alarme : appuyer sur la touche **LED**.
- ▶ Pour afficher la température ambiante actuelle : appuyer sur la touche **LED** pendant 5 secondes.
- ▶ Pour afficher la température réglée : appuyer sur la touche **LED** pendant 5 secondes supplémentaires.

3.8.3 Puissance max froid/puissance max chaud

Pour la puissance max froid/puissance max chaud, l'unité intérieure fonctionne à puissance maximale pour chauffer ou refroidir la pièce rapidement.

- ▶ Puissance max froid : activer le refroidissement et appuyer sur la touche **Turbo**.
- ▶ Puissance max chaud : activer le chauffage et appuyer sur la touche **Turbo**.

Quitter la fonction :

- ▶ Réappuyer sur la touche **Turbo**.

3.8.4 Circulation d'air indirecte (Wind avoid me)

- ▶ Pour activer le débit d'air indirect : appuyer sur la touche .

Cette fonction empêche le débit d'air d'atteindre le corps directement.





Cette fonction n'est disponible qu'en mode refroidissement, déshumidification et ventilateur.

3.8.5 Verr. touches

Le verrouillage des touches permet de verrouiller les touches de la commande à distance.

- ▶ Pour activer/désactiver le verrouillage des touches : appuyer simultanément sur les touches **Clean** et **Turbo** pendant 5 secondes. Si le verrouillage des touches est actif, l'écran affiche le symbole .

3.8.6 Extensions de fonctions

- ▶ Appuyer sur la touche **Set**.
- ▶ Sélectionner la fonction avec la touche **Set** ou les touches \wedge , \vee .
 -  = fonction Suivez-moi
 -  = fonction Commande sans fil
- ▶ Confirmer la sélection avec la touche **OK**.

Quitter la fonction :

- ▶ Répéter les étapes ci-dessus.

Fonction Suivez-moi (Follow Me)

Cette fonction active la commande à distance à l'emplacement actuel pour mesurer la température toutes les 3 minutes. L'unité intérieure est maintenant commandée en fonction de ces valeurs de mesure.



Cette fonction n'est disponible qu'en mode refroidissement, chauffage et automatique.



La fonction Suivez-moi (Follow Me) est disponible uniquement pour CL5000iU 4CC 35 E et CL5000iU 4CC 53 E. Elle n'est pas disponible pour les autres modèles.

Fonction de commande sans fil

Cette fonction sert à établir la connexion par WLAN.



Pour la connexion avec WLAN une passerelle IP est nécessaire (accessoire en option).

4 Entretien



PRUDENCE

Risque d'électrocution ou danger dû à des pièces en mouvement

- ▶ Avant tous types d'opérations de maintenance, couper l'alimentation électrique.
- ▶ Les étapes de l'entretien qui ne sont pas indiquées ici doivent être effectuées par une entreprise spécialisée.

4.1 Changer les piles

2 piles AAA sont nécessaires. L'utilisation de piles rechargeables n'est pas recommandée.

- ▶ Retirer le cache du compartiment des piles (→ fig. 5).
- ▶ Introduire les nouvelles piles et veiller à la polarité exacte.
- ▶ Remettre le cache en place.

4.2 Nettoyage de l'appareil et de la commande à distance

AVIS

Appareils endommagés suite à un nettoyage non conforme !

- ▶ Ne pas verser d'eau dessus ni éclabousser directement.
 - ▶ Ne pas utiliser d'eau chaude, de poudre à récurer ou de détergents puissants.
-
- ▶ Pour nettoyer l'unité et la commande à distance, les essuyer avec un chiffon doux.
 - ▶ L'unité extérieure ne peut être nettoyée que par un professionnel qualifié.

4.3 Nettoyer le filtre à air

AVIS

Le filtre à air peut se déformer s'il est exposé à la lumière directe du soleil.

- ▶ Ne pas exposer le filtre à air à la lumière directe du soleil.

Contrôler le filtre à air toutes les 2 semaines et le nettoyer si nécessaire. Toujours le nettoyer avant et après une mise hors service prolongée.

- ▶ Ouvrir la grille d'entrée d'air.
- ▶ Retirer le filtre à air.
- ▶ Nettoyer, rincer les filtres à air soit avec l'aspirateur soit avec de l'eau chaude et un détergent doux, puis les sécher à l'ombre.



Si le filtre est nettoyé à l'eau, le côté extérieur de la grille d'arrivée d'air doit être orienté vers le bas et ne pas entrer en contact avec le jet d'eau, lors du nettoyage avec l'aspirateur vers le bas et vers l'aspirateur.

4.4 Mise hors service prolongée

Avant une mise hors service prolongée :

- ▶ Nettoyer le filtre à air.
- ▶ Activer l'auto-nettoyage de l'unité intérieure avec la touche **Clean**.
- ▶ Après l'auto-nettoyage, enclencher le ventilateur jusqu'à ce que l'unité intérieure soit sèche.
- ▶ Désactiver l'unité intérieure et la couper de l'alimentation électrique.
- ▶ Retirer les piles de la commande à distance.
- ▶ Protéger l'appareil de la poussière.

5 Elimination des défauts

5.1 Défauts avec affichage (Self diagnosis function)

Si un défaut survient en cours de marche, les LED clignotent pendant un certain temps ou l'écran affiche un code de défaut (par ex. EH 02).

Si un défaut persiste pendant plus de 10 minutes :

- ▶ Couper l'alimentation électrique pendant un bref moment puis remettre l'unité intérieure en marche.

Si un défaut ne peut pas être éliminé :

- ▶ Contacter le service après-vente et indiquer le code de défaut et les paramètres de l'appareil.

5.2 Défauts sans message

Si des défauts surviennent en cours de marche, et ne peuvent pas être éliminés :

- ▶ Contacter le service après-vente et indiquer la panne ainsi que les caractéristiques de l'appareil.

Défaut	Cause possible
La puissance de l'unité intérieure est trop faible.	Température réglée trop haut ou trop bas.
	Le filtre à air est encrassé et doit être nettoyé.
	Influence ambiante défavorable sur l'unité intérieure, par ex. en raison d'obstacles placés devant les ouvertures d'air des appareils, de portes/fenêtres ouvertes dans la pièce ou de sources de chaleur importantes dans la pièce.
	Le fonctionnement silencieux est activé et empêche l'utilisation de la pleine puissance.
L'unité intérieure ne s'enclenche pas.	L'unité intérieure dispose d'un mécanisme de protection contre la surcharge. Le temps d'attente pour redémarrer l'unité intérieure peut prendre 3 minutes.
	Les piles de la commande à distance sont usagées.
	La minuterie est activée.
Le mode passe des modes refroidissement ou chauffage au mode ventilateur.	L'unité intérieure change le mode pour éviter la formation de gel.
	La température réglée est temporairement atteinte.
L'unité intérieure génère une brume blanche.	Dans les régions humides, une forte différence de température entre l'air ambiant et l'air climatisé peut former une brume blanche.
Les unités intérieure et extérieure génèrent une brume blanche.	Si le chauffage tourne juste après le dégivrage automatique, le taux important d'humidité de l'air peut générer de la brume blanche.
Les unités intérieure et extérieure font du bruit.	Un léger bruit de sifflement pendant la marche est normal. Il est provoqué par la circulation du réfrigérant.
	Un grincement peut provenir de la dilatation ou de la rétractation des éléments en métal ou en plastique sur l'appareil lors du chauffage/refroidissement.
	Pendant le fonctionnement, l'unité extérieure fait divers autres bruits qui sont normaux.
Les unités intérieure ou extérieure évacuent de la poussière.	Si la mise hors service dure longtemps, de la poussière peut s'accumuler dans les appareils s'ils ne sont pas recouverts.
Mauvaise odeur pendant le fonctionnement.	Des mauvaises odeurs provenant de l'air peuvent pénétrer et se répartir dans les appareils.
	Le filtre à air peut être moisi et doit être nettoyé.
Le ventilateur de l'unité extérieure tourne constamment.	Le ventilateur est réglé différemment afin d'assurer un fonctionnement optimal.
Le fonctionnement est irrégulier ou imprévisible ou l'unité intérieure ne réagit pas.	Des interférences provenant de stations de téléphonie mobile ou d'amplificateurs de signaux externes peuvent agir sur l'unité intérieure.
	▶ Éteindre puis rallumer l'alimentation électrique.
Le déflecteur d'air ou les lamelles de débit d'air ne bougent pas correctement.	Le déflecteur d'air ou les lamelles de débit d'air ont été réglés manuellement ou sont mal montés.
	▶ Éteindre l'alimentation électrique et vérifier si les composants sont bien enclenchés.
	▶ Rallumer l'alimentation électrique.

Tab. 8

6 Protection de l'environnement et recyclage

La protection de l'environnement est un principe de base du groupe Bosch.

Nous accordons une importance égale à la qualité de nos produits, à leur rentabilité et à la protection de l'environnement. Les lois et prescriptions concernant la protection de l'environnement sont strictement observées.

Pour la protection de l'environnement, nous utilisons, tout en respectant les aspects économiques, les meilleures technologies et matériaux possibles.

Emballages

En matière d'emballages, nous participons aux systèmes de mise en valeur spécifiques à chaque pays, qui visent à garantir un recyclage optimal.

Tous les matériaux d'emballage utilisés respectent l'environnement et sont recyclables.

Appareils usagés

Les appareils usés contiennent des matériaux qui peuvent être réutilisés.

Les composants se détachent facilement. Les matières synthétiques sont marquées. Ceci permet de trier les différents composants en vue de leur recyclage ou de leur élimination.

Déchet d'équipement électrique et électronique



Ce symbole signifie que le produit ne doit pas être éliminé avec les autres déchets, mais doit être acheminé vers des points de collecte de déchets pour le traitement, la collecte, le recyclage et l'élimination.

Le symbole s'applique aux pays concernés par les règlements sur les déchets électroniques, par ex. la « Directive européenne 2012/19/CE sur les appareils électriques et électroniques usagés ». Ces règlements définissent les conditions-cadres qui s'appliquent à la reprise et au recyclage des appareils électroniques usagés dans certains pays.

Comme les appareils électroniques peuvent contenir des substances dangereuses, ils doivent être recyclés de manière responsable pour réduire les éventuels dommages environnementaux et risques pour la santé humaine. De plus, le recyclage des déchets électroniques contribue à préserver les ressources naturelles.

Pour de plus amples informations sur l'élimination écologique des appareils électriques et électroniques usagés, veiller à contacter l'administration locale compétente, les entreprises chargées de l'élimination des déchets ou les revendeurs, auprès desquels le produit a été acheté.

Des informations complémentaires sont disponibles ici :

www.bosch-homecomfortgroup.com/de/unternehmen/rechtliche-themen/weee/

Piles

Les piles ne doivent pas être recyclées avec les ordures ménagères. Les piles usagées doivent être collectées dans les systèmes de collecte locale.

Fluide frigorigène R32



L'appareil contient un gaz à effet de serre fluoré R32 (potentiel de réchauffement global 675¹⁾) dont l'inflammabilité et la toxicité sont moindres (A2L ou A2).

Le volume contenu est indiqué sur la plaque signalétique de l'unité extérieure.

Les réfrigérants sont un danger pour l'environnement et doivent être collectés et recyclés séparément.

7 Déclaration de protection des données



Nous, [FR] elm.leblanc S.A.S., 124-126 rue de Stalingrad, 93711 Drancy Cedex, France, [BE] Bosch Thermotechnology n.v./s.a., Zandvoortstraat 47, 2800 Mechelen, Belgique, [LU] Ferroknepper Buderus S.A., Z.I. Um Monkeler, 20, Op den Drieschen, B.P.201 L-4003 Esch-sur-Alzette,

Luxembourg, traitons les informations relatives au produit et à son installation, l'enregistrement du produit et les données de l'historique du client pour assurer la fonctionnalité du produit (art. 6 (1) phrase 1 (b) du RGPD), pour remplir notre mission de surveillance et de sécurité du produit (art. 6 (1) phrase 1 (f) RGPD), pour protéger nos droits en matière de garantie et d'enregistrement de produit (art. 6 (1) phrase 1 (f) du RGPD), pour analyser la distribution de nos produits et pour fournir des informations et des offres personnalisées en rapport avec le produit (art. 6 (1) phrase 1 (f) du RGPD). Pour fournir des services tels que les services de vente et de marketing, la gestion des contrats, le traitement des paiements, la programmation, l'hébergement de données et les services d'assistance téléphonique, nous pouvons exploiter les données et les transférer à des prestataires de service externes et/ou à des entreprises affiliées à Bosch. Dans certains cas, mais uniquement si une protection des données appropriée est assurée, les données à caractère personnel peuvent être transférées à des destinataires en dehors de l'Espace économique européen. De plus amples informations sont disponibles sur demande. Vous pouvez contacter notre responsable de la protection des données à l'adresse suivante : Data Protection Officer, Information Security and Privacy (C/ISP), Robert Bosch GmbH, Postfach 30 02 20, 70442 Stuttgart, ALLEMAGNE.

Vous avez le droit de vous opposer à tout moment au traitement de vos données à caractère personnel conformément à l'art. 6 (1) phrase 1 (f) du RGPD pour des motifs qui vous sont propres ou dans le cas où vos données personnelles sont utilisées à des fins de marketing direct. Pour exercer votre droit, contactez-nous via l'adresse [FR] privacy.ttfr@bosch.com, [BE] privacy.ttbe@bosch.com, [LU] DPO@bosch.com. Pour de plus amples informations, veuillez scanner le QR code.

1) conformément à l'annexe I de l'ordonnance (UE) n° 517/2014 du Parlement Européen et du Conseil du 16 Avril

Sadržaj

1	Objašnjenje simbola i upute za siguran rad	70
1.1	Objašnjenje simbola	70
1.2	Opće sigurnosne upute	70
1.3	Napomene o ovim uputama	71
2	Podaci o proizvodu	71
2.1	Izjava o usklađenosti	71
2.2	Tehnički podaci daljinskog upravljača	71
2.3	Područje radne temperature	71
3	Rukovanje	72
3.1	Pregled uređaja	72
3.2	Zaslon unutarnje jedinice	72
3.3	Pregled daljinskog upravljača	72
3.4	Korištenje daljinskog upravljača	72
3.5	Podešavanje glavnog načina rada	73
3.6	Memorija položaja lamela (krilca) za ispuh zraka	73
3.7	Postavljanje brojača vremena	73
3.8	Ostale funkcije	73
3.8.1	Podešavanje funkcije zakretanja	73
3.8.2	Prebacivanje prikaza i zujalice alarma (Mute Mode)	74
3.8.3	Brzo hlađenje / brzo grijanje	74
3.8.4	Neizravno strujanje zraka (Wind avoid me)	74
3.8.5	Zaključavanje tipki	74
3.8.6	Napredne radne funkcije	74
4	Održavanje	74
4.1	Zamjena baterija	74
4.2	Čišćenje uređaja i daljinskog upravljača	74
4.3	Čišćenje zračnog filtra	74
4.4	Dulje stavljanje izvan pogona	74
5	Uklanjanje problema	75
5.1	Smetnje s prikazom (Self diagnosis function)	75
5.2	Smetnje bez prikaza	75
6	Zaštita okoliša i zbrinjavanje u otpad	76
7	Napomena o zaštiti podataka	76

1 Objašnjenje simbola i upute za siguran rad

1.1 Objašnjenje simbola

Upute upozorenja

U uputama za objašnjenje signalne riječi označavaju vrstu i težinu posljedica u slučaju nepridržavanja mjera za uklanjanje opasnosti.

Sljedeće signalne riječi su definirane i mogu biti upotrijebljene u ovom dokumentu:



OPASNOST znači da će se pojaviti teške do po život opasne ozljede.



UPOZORENJE znači da se mogu pojaviti teške do po život opasne tjelesne ozljede.



OPREZ znači da može doći do lakše ili umjerene tjelesne ozljede.





NAPOMENA

NAPOMENA znači da može doći do materijalne štete.

Važne informacije



Ovim simbolom označene su važne informacije koje ne predstavljaju opasnost za ljude ili stvari.

Simbol	Značenje
	Upozorenje zbog zapaljivih tvari: rashladno sredstvo R32, u ovom proizvodu, je plin niske zapaljivosti i niske toksičnosti (A2L ili A2).
	Tijekom instalacije i održavanja proizvoda potrebno je nositi zaštitne rukavice.
	Održavanje treba obavljati kvalificirana osoba koja se pridržava napomena iz uputa za održavanje.
	Tijekom rada slijedite napomene iz uputa za uporabu.

tab. 1

1.2 Opće sigurnosne upute

Napomene za ciljanu grupu

Ove upute za rukovanje namijenjene su korisnicima klima-uređaja. Napomene u svim uputama relevantnima za sustav moraju se poštovati. Nepoštivanje može dovesti do materijalnih šteta i osobnih ozljeda ili opasnosti po život.

- ▶ Prije korištenja pročitajte i sačuvajte upute za rukovanje svih sastavnih dijelova sustava.
- ▶ Pridržavajte se uputa za siguran rad i upozorenja.

▲ Namjenska uporaba

Unutarnja jedinica namijenjena je za ugradnju unutar zgrade s priključkom na vanjsku jedinicu i dodatne dijelove sustava, npr. regulator.

Vanjska jedinica namijenjena je za ugradnju izvan zgrade s priključkom na jednu ili više unutarnjih jedinica i dodatne dijelove sustava, npr. regulatori.

Klimatizacijski uređaj namijenjen je samo za komercijalnu/privatnu upotrebu, pri čemu odstupanja temperature od zadanih vrijednosti neće naštetiti živim bićima ili materijalima. Ovaj klimatizacijski uređaj nije prikladan za precizno namještanje i održavanje željene apsolutne vlažnosti.

SVAKA DRUGA PRIMJENA NIJE PROPISNA. Nepravilna uporaba i pritom nastala šteta ne podliježu jamstvu.

Za instalaciju na posebnim mjestima (podzemna garaža, tehničke prostorije, balkon ili drugi poluotvoreni prostori):

- ▶ Prije svega se držite zahtjeva za mjesto instalacije u tehničkoj dokumentaciji.

▲ Opće opasnosti rashladnog sredstva

- ▶ Ovaj je uređaj napunjen rashladnim sredstvom. Plin rashladnog sredstva može stvoriti otrovne plinove u dodiru s vatrom.
- ▶ redovito pozovite ovlaštenog stručnjaka da provjeri i održi sustav.
- ▶ Sumnjate li da istječe rashladno sredstvo, dobro prozračite prostoriju i obavijestite ovlašteni stručni servis.

▲ Promjene i popravci

Nestručne promjene na klima-uređaju mogu uzrokovati ozljede i/ili materijalne štete.

- ▶ Radove smije izvoditi samo ovlašteni stručni servis.
- ▶ Ne vršite promjene na vanjskoj i unutarnjoj jedinici ili na drugim dijelovima klima-uređaja.
- ▶ Prije bilo kakvih radova održavanja odvojite klima-uređaj od opskrbe strujom.

▲ Napomene o rukovanju sustavom

Pogrešna uporaba klima-uređaja može utjecati na vaše zdravlje.

- ▶ Ne izlažite tijelo dulje vrijeme izravnoj zračnoj struji.
- ▶ Nalaze li se u prostoriji dojenčad, djeca, starije osobe, osobe vezane za krevet ili invalidi, osigurajte da je temperatura u prostoriji primjerena za njih.
- ▶ Nikada ne umećite predmete u uređaj – možete se ozlijediti.

Pogrešno rukovanje uređajem može dovesti do smanjenja snage, oštećenja uređaja i ozljeda.

- ▶ Ne blokirajte ulaze i izlaze zraka na uređajima.
- ▶ Vrata i prozori trebaju biti zatvoreni tijekom rada.
- ▶ Zaštitite unutarnju jedinicu od ulaska vode.
- ▶ Redovito provjeravajte istrošenost i čvrst dosjed montažnog postolja vanjske jedinice.
- ▶ Ne opterećujte vanjsku jedinicu, npr. predmetima ili osobama.
- ▶ Prašinu, pare i vlagu u prostoru gdje je postavljena unutarnja jedinica držite na najmanjoj mogućoj mjeri.
- ▶ Ne upotrebljavajte lako zapaljive plinove u blizini uređaja, npr. iz limenki za raspršivanje.
- ▶ Ako vam se čini da nešto nije u redu s klima-uređajem (npr. miris izgaranja, neispravan kabel), odmah obustavite rad uređaja i odvojite ga od opskrbe strujom.

▲ Sigurnost električnih uređaja za uporabu u kući i slične svrhe

Za izbjegavanje opasnosti od električnih uređaja vrijede sljedeće norme prema EN 60335-1:

„Ovaj uređaj mogu koristiti djeca od 8 godina i osobe sa ograničenim fizičkim, osjetilnim ili mentalnim sposobnostima ili nedostatkom iskustva i znanja samo ako ih se nadzire ili ako su temeljito upućeni u sigurno korištenje uređaja te stoga razumiju moguće opasnosti koje mogu nastati. Djeca se ne smiju igrati uređajem. Čišćenje i održavanje od strane korisnika ne smiju izvoditi djeca bez nadzora.“

„Ako je vod mrežnog priključka oštećen, nadomjestiti ga moraju proizvođač, služba za korisnike ili neka druga kvalificirana osoba, kako bi se izbjegle opasnosti.“

1.3 Napomene o ovim uputama

Sve se slike nalaze na kraju ovih uputa. Tekst sadrži upućivanja na slike. Određeni modeli proizvoda mogu se razlikovati od prikaza u ovim uputama.

2 Podaci o proizvodu

2.1 Izjava o usklađenosti

Po konstrukciji i ponašanju u radu ovaj proizvod odgovara europskim i nacionalnim standardima.



"CE" oznaka sukladnosti potvrđuje usklađenost proizvoda sa svim primjenjivim pravnim propisima EU, koji predviđaju stavljanje te oznake.

Cjeloviti tekst EU-izjave o sukladnosti dostupan je na internetu: www.bosch-homecomfort.hr.

2.2 Tehnički podaci daljinskog upravljača

Napajanje	2 baterije AAA
Domet signala	8 m
Dopuštena temperatura okoline	16... 30 °C

tab. 2 Tehnički podaci daljinskog upravljača

2.3 Područje radne temperature

	Sobna temperatura	Vanjska temperatura
Hlađenje	16 ... 32 °C	-15... 50 °C
Grijanje	0 ... 30 °C	-15... 24 °C
Odvlaživanje	10... 32 °C	

tab. 3



Ugrađena zaštita može blokirati pogon uređaja kod temperatura izvan prethodno navedenog područja.



Ako vlaga zraka iznosi više od 80 %, na izlazu zraka može nastati kondenzacija. Da biste to spriječili, otvorite krilce za ispuhivanje koliko je god moguće (okomito prema tlu) i podesite visoku snagu ventilatora.

3 Rukovanje

3.1 Pregled uređaja

Pregled unutarnje jedinice

Legenda uz sliku 2:

- [1] Pumpa za kondenzat (za ispuštanje kondenzata iz unutarnje jedinice)
- [2] Crijevo za kondenzat
- [3] Zaslon
- [4] Rešetka za ulaz zraka
- [5] Dovod zraka
- [6] Ispuh zraka

3.2 Zaslon unutarnje jedinice

Legenda uz sliku 3:

- [1] Prikaz LED
- [2] Infracrveni prijemnik signala
- [3] Prikaz rada
- [4] Prikaz Timera
- [5] Ručni pogon
- [6] Prikaz predgrijanja i odmrzavanja
- [7] Svjetlo alarma



Tipkom za ručni način rada moguće je odabrati načine rada ovim redom **Automatski način rada, Ručni način rada za hlađenje i isključivanje.**

Tipka za ručni način rada





Vrsta pogona	Prikaz	Prikaz na zaslonu
Automatski režim	Prikaz načina rada svijetli	Način rada za hlađenje i grijanje: zadana temperatura Rad ventilatora: sobna temperatura
Ručni način rada za hlađenje	Prikaz rada trepće	Nakon 30 minuta prisilnog hlađenja uz jaku ventilaciju sustav automatski prelazi u automatski način rada. Za vrijeme prisilnog hlađenja daljinski je upravljač deaktiviran.
Isključivanje	Svi su prikazi isključeni	Kad se isključi zaslon, unutarnja se jedinica isključuje i ponovno se aktivira daljinski upravljač.



tab. 4 Prikazi na zaslonu

3.3 Pregled daljinskog upravljača

Tipke daljinskog upravljača

→ Slika 3















Pos.	Tipka	Funkcija
1		Uključite/isključite uređaj.
	Mode	Podesite vrstu pogona.
2	SET	Odaberite napredne radne funkcije.
	OK	Potvrdite odabir.
		Postavite Timer.
		Povisite temperaturu.
		Smanjite temperaturu.

Pos.	Tipka	Funkcija
3		Razina ventilatora
	Swing	Podesite funkciju zakretanja.
		Neizravno strujanje zraka je aktivno (Wind avoid me).
	Turbo	Brzo hlađenje / brzo grijanje
	LED	Uključite i isključite zaslon unutarnje jedinice i zujalicu alarma (Mute Mode).

tab. 5 Tipke daljinskog upravljača

Prikaz daljinskog upravljača

→ Slika 4

Pos.	Simbol	Objašnjenje
1		Radna funkcija: aktivna je funkcija "slijedi me" (Follow Me); mjerenje temperature daljinskim upravljačem.
		Infografika: funkcija bežičnog upravljanja
		Infografika: stanje baterije
2		Način rada: automatski režim
		Način rada: pogon hlađenja
		Način rada: režim odvlaživanja
		Način rada: pogon grijanja
		Način rada: ventilatorski režim
3		Prikaz vrijednosti: standardno prikazuje podešenu temperaturu, brzinu ventilatora ili (kad je aktiviran Timer) postavku Timera.
		Infografika: prikaz prijena; zasvijetli kada daljinski upravljač pošalje signal unutarnjoj jedinici.
		Infografika: aktivan je Timer za uključivanje/isključivanje.
		Prikaz vrijednosti: prikazuje trenutnu razinu ventilatora. Postoji nekoliko razina snage (trake) i postavki AUTO za automatsko upravljanje.
4		Infografika: aktivna je funkcija automatskog okomitog zakretanja (gore/dolje). Alternativni prikaz trenutne pozicije vodoravne lamele za zračnu struju.
		Infografika: aktivno je brzo hlađenje / brzo grijanje.

tab. 6 Simboli na Zaslonu

3.4 Korištenje daljinskog upravljača

Domet signala iznosi 8 m. Prepreke na putu ili upotreba određenih fluorescentnih svjetiljki u istoj prostoriji mogu utjecati na prijenu signala.

- ▶ Usmjerite daljinski upravljač prema prozoru za prijam signala na uređaju i pritisnite željenu tipku.
Uređaj će ispustiti zvučni signal kada primi signal.

NAPOMENA

Ispravan rad daljinskog upravljača može biti trajno narušen.

- ▶ Ne izlažite daljinski upravljač izravnom sunčevom svjetlu.
- ▶ Ne ostavljajte daljinski upravljač u blizini grijača.
- ▶ Zaštitite daljinski upravljač od vlage i udaraca.

3.5 Podešavanje glavnog načina rada

Uključivanje/isključivanje uređaja

- ▶ Pritisnite tipku  kako biste uključili ili isključili uređaj. Uređaj se pokreće u podešenom načinu rada ili se isključuje. Radi zaštite uređaja, može se ponovno uključiti tek nakon nekog vremena.

Postavke se također mogu izvršiti kada je uređaj isključen. Uređaj sprema postavke, čak i ako nestane struje.





Nakon isključivanja uređaj ostaje u načinu mirovanja.



Uređaj se automatski ponovno pokreće nakon nestanka struje. To može dovesti do proturječnosti između prikaza, koje se automatski ispravljaju tijekom rada.

Automatski režim





U automatskom načinu rada uređaj se automatski prebacuje između grijanja, hlađenja, ventilatora i odvlaživanja ovisno o zadanoj temperaturi.

- ▶ Pritišćite tipku **Mode** dok se na zaslonu ne pojavi .
- ▶ Podesite željenu temperaturu tipkama  i .





U automatskom režimu ne možete podesiti razinu ventilatora.

Režim hlađenja

- ▶ Pritišćite tipku **Mode** dok se na zaslonu ne pojavi .
- ▶ Pritišćite tipku  sve dok se ne postigne željena brzina ventilatora.
- ▶ Podesite željenu temperaturu tipkama  i .



Ventilatorski režim

- ▶ Pritišćite tipku **Mode** dok se na zaslonu ne pojavi .
- ▶ Pritišćite tipku  dok ne dostignete željenu razinu ventilatora. Za automatsku regulaciju možete odabrati **AUTO**.



U ventilatorskom režimu ne može se podešavati ili prikazati temperatura.





Režim odvlaživanja

- ▶ Pritišćite tipku **Mode** dok se na zaslonu ne pojavi .
- ▶ Podesite željenu temperaturu tipkama  i .



U režimu odvlaživanja ne možete podesiti razinu ventilatora.

Režim grijanja

- ▶ Pritišćite tipku **Mode** dok se na zaslonu ne pojavi .
- ▶ Podesite željenu temperaturu tipkama  i .
- ▶ Pritišćite tipku  sve dok se ne postigne željena brzina ventilatora.



Pri vrlo niskim vanjskim temperaturama možda neće biti dovoljna snaga grijanja klima-uređaja. Preporučujemo da uključite dodatni izvor topline.

3.6 Memorija položaja lamela (krilca) za ispuh zraka

Kad se uređaj ponovno pokrene nakon nestanka struje, lamele za ispuh zraka automatski se vraćaju u posljednji postavljeni položaj. Tipkom za **ručni način rada** na unutarnjoj jedinici poništava se postavka lamela za ispuh zraka.







Kut horizontalnih lamela za ispuh zraka ne treba postaviti na prenisiku vrijednost jer u protivnom može doći do stvaranja kondenzata koji će kapati u uređaj.





3.7 Postavljanje brojača vremena

Brojač vremena za uključivanje i isključivanje možete podesiti od 0 do 24 sata: za prvih 10 sati u koracima od 30 minuta, a zatim u koracima od 1 sata. Namjestite li 0 sati, brojač vremena se prekida.

Podešavanje brojača vremena za uključivanje

- ▶ Pritišćite tipku  dok se ne pojavi simbol .
- ▶ Pritisnite tipku  ili  da biste podesili željeno vrijeme. Nakon kraćeg vremena postavka se preuzima.

Podešavanje brojača vremena za isključivanje

- ▶ Pritišćite tipku  dok se ne pojavi simbol .
- ▶ Pritisnite tipku  ili  da biste podesili željeno vrijeme. Nakon kraćeg vremena postavka se preuzima.

Prekid brojača vremena

- ▶ Tipkom  odaberite željeni brojač vremena.
- ▶ Podesite 0.0 sati. Nakon kraćeg vremena prekida se brojač vremena.

Kombiniranje brojača vremena

Možete istovremeno podesiti oba brojača vremena. Svaki brojač vremena možete programirati tako da se aktivira prije drugoga.

- ▶ Podesite brojač vremena za uključivanje i isključivanje. Postavke se automatski kombiniraju.

Aktualno vrijeme	13:00 h
Postavka brojača vremena za uključivanje	4,0 h
Postavka brojača vremena za isključivanje	8,5 h
Vrijeme uključivanja	17:00 h
Vrijeme isključivanja	21:30 h

tab. 7 Primjer



Brojač vremena za uključivanje i isključivanje ne možete programirati za rad uređaja s različitim temperaturama ili drugim postavkama.

3.8 Ostale funkcije

3.8.1 Podešavanje funkcije zakretanja

NAPOMENA

Ako lamela za zračnu struju ostane u najnižem položaju u pogonu hlađenja tijekom duljeg vremena, može curiti kondenzat. Ručno pomicanje lamele za zračnu struju može uzrokovati smetnje.

- ▶ Pomičite lamelu za zračnu struju samo daljinskim upravljačem.

Automatsko okomito zakretanje (gore/dolje)

- ▶ Pritišćite tipku **Swing** dok se ne pojavi simbol .
- ▶ Da biste prekinuli automatsko okomito zakretanje: ponovo pritisnite tipku **Swing**.

Položaj za čišćenje

Da bi vam čišćenje bilo lakše, možete postaviti lamelu za zračnu struju u poseban položaj (ovisno o modelu).

- ▶ Dok je uređaj isključen, istovremeno jednu sekundu pritisnite tipke **Mode i Swing**.
- ▶ Da biste napustili položaj za čišćenje: ponovo pritisnite obje tipke.

3.8.2 Prebacivanje prikaza i zujalice alarma (Mute Mode)

- ▶ Da biste uključili ili isključili zaslon na unutarnjoj jedinici i zujalicu alarma: pritisnite tipku **LED**.
- ▶ Da biste vidjeli trenutačnu sobnu temperaturu: pritisnite tipku **LED** 5 sekundi.
- ▶ Da biste vidjeti podešenu temperaturu: držite tipku **LED** još 5 sekundi.

3.8.3 Brzo hlađenje / brzo grijanje

Pri brzom hlađenju / brzom grijanju unutarnja jedinica radi maksimalnom snagom da bi brzo zagrijala ili ohladila prostoriju.

- ▶ Brzo hlađenje: uključite pogon hlađenja i pritisnite tipku **Turbo**.
- ▶ Brzo grijanje: uključite pogon grijanja i pritisnite tipku **Turbo**.

Završetak funkcije:

- ▶ Ponovo pritisnite tipku **Turbo**.

3.8.4 Neizravno strujanje zraka (Wind avoid me)

- ▶ Za aktiviranje načina rada "neizravno strujanje zraka": pritisnite tipku .

Ova funkcija sprječava da izravna zračna struja struji po tijelu.





Funkcija je dostupna samo u pogonu hlađenja, režimu odvlaživanja i ventilatorskom režimu.

3.8.5 Zaključavanje tipki

Blokadom tipki možete blokirati tipke daljinskog upravljača.

- ▶ Da biste uključili/isključili zaključavanje tipki: istovremeno 5 sekundi držite tipku **Clean** i tipku **Turbo**.
Kad je aktivno zaključavanje tipki, na zaslonu se prikazuje simbol .

3.8.6 Napredne radne funkcije

- ▶ Pritisnite tipku **Set**.
- ▶ Odaberite funkciju tipkom **Set** ili tipkama **^**, **v**.
 -  = funkcija "slijedi me"
 -  = funkcija bežičnog upravljanja
- ▶ Odabir potvrdite tipkom **OK**.

Završetak funkcije:

- ▶ Ponovite prethodne korake.

Funkcija "slijedi me" (Follow Me)

Ova funkcija aktivira daljinski upravljač na trenutačnoj lokaciji za mjerenje temperature u intervalima od 3 minute. Tada se unutarnjom jedinicom upravlja ovisno o tim mjernim vrijednostima.



Funkcija je dostupna samo u pogonu hlađenja, pogonu grijanja i automatskom režimu.



Funkcija "slijedi me" dostupna je samo za CL5000iU 4CC 35 E i CL5000iU 4CC 53 E. Nije dostupna za druge modele.

Funkcija bežičnog upravljanja

Ova funkcija služi za uspostavljanje veze preko WLAN.



Za povezivanje s WLAN potreban je ugrađeni IP Gateway (dodatni pribor).

4 Održavanje



OPREZ

Opasnost od strujnog udara ili dijelova u pokretu

- ▶ Prije bilo kakvih radova održavanja prekinite opskrbu strujom.
- ▶ Korake održavanja koji ovdje nisu navedeni smije obavljati samo ovlašteni stručni servis.

4.1 Zamjena baterija

Potrebne su 2 baterije veličine AAA. Ne preporučujemo upotrebu punjivih baterija.

- ▶ Skinite poklopac pretinca za baterije (→ slika 5).
- ▶ Umetnite nove baterije i pritom pazite na ispravni polaritet.
- ▶ Vratite poklopac pretinca za baterije.

4.2 Čišćenje uređaja i daljinskog upravljača

NAPOMENA

Oštećenje uređaja zbog nestručnog čišćenja!

- ▶ Ne prskajte ili polijevajte izravno vodom.
- ▶ Ne upotrebljavajte vruću vodu, abrazivni prašak ili jaka otapala.
- ▶ Očistite unutarnju jedinicu i daljinski upravljač tako da ih prebrišete vlažnom krpom.
- ▶ Vanjsku jedinicu smije čistiti samo ovlašteni stručni servis.

4.3 Čišćenje zračnog filtra

NAPOMENA

Zračni se filter može izobličiti na izravnom sunčevom svjetlu.

- ▶ Ne izlažite zračni filter izravnom sunčevom svjetlu.

Filter za zrak provjeravajte svaka 2 tjedna i po potrebi ga očistite. Uvijek ga očistite prije i nakon duljeg stavljanja izvan pogona.

- ▶ Otvorite rešetku za ulaz zraka.
- ▶ Izvadite zračni filter.
- ▶ Filter zraka očistite usisavačem ili toplom vodom i blagim sredstvom za čišćenje, isperite i osušite u sjeni.



Ako se filter čisti vodom, vanjska strana rešetke za ulaz zraka treba biti okrenuta prema dolje i od vodenog mlaza, a prilikom čišćenja usisavačem prema gore i prema usisavaču.

4.4 Dulje stavljanje izvan pogona

Prije duljeg stavljanja izvan pogona:

- ▶ Očistite zračni filter.
- ▶ Aktivirajte samostalno čišćenje unutarnje jedinice tipkom **Clean**.
- ▶ Nakon samostalnog čišćenja uključite ventilatorski režim i pričekajte da se unutarnja jedinica osuši.
- ▶ Isključite unutarnju jedinicu i odvojite je od opskrbe strujom.
- ▶ Izvadite baterije iz daljinskog upravljača.
- ▶ Zaštitite uređaje od prašine.

5 Uklanjanje problema

5.1 Smetnja s prikazom (Self diagnosis function)

Ako se tijekom rada pojavi smetnja, LED svjetla trepere dulje vrijeme ili se na zaslonu pojavljuje kôd smetnje (npr. EH 02).

5.2 Smetnje bez prikaza

Ako se tijekom rada pojave smetnje koje ne možete otkloniti:

- ▶ Nazovite stručni servis te prijavite smetnju i podatke uređaja.

Ako je smetnja prisutna dulje od 10 minuta:

- ▶ Nakratko prekinite napajanje naponom i ponovo uključite unutarnju jedinicu.

Ako se smetnja ne može ukloniti:

- ▶ Nazovite stručni servis te prijavite kôd smetnje i podatke uređaja.

Smetnja	Mogući uzrok
Snaga unutarnje jedinice preslaba je.	Temperatura je postavljena na previsoku ili prenisku vrijednost. Zračni je filter zaprljan i morate ga očistiti. Nepovoljan utjecaj na unutarnju jedinicu, npr. zbog prepreka ispred otvora za zrak uređaja, zbog otvorenih vrata/prozora u prostoriji ili zbog jakih izvora topline u prostoriji. Tihi je pogon aktiviran i sprječava rad punom snagom.
Unutarnja se jedinica ne uključuje.	Unutarnja jedinica ima zaštitni mehanizam protiv preopterećenja. Možda ćete morati pričekati do 3 minute da postane moguće ponovno pokretanje unutarnje jedinice. Baterije daljinskog upravljača prazne su. Uključen je Timer.
Način rada mijenja se iz hlađenja ili grijanja u ventilatorski režim.	Unutarnja jedinica mijenja način rada da bi spriječila nastanak mraza.
Unutarnja jedinica proizvodi bijelu maglu.	Podešena je temperatura privremeno postignuta.
Unutarnja i vanjska jedinica proizvode bijelu maglu.	Velika razlika u temperaturi zraka prostorije i klimatiziranog zraka može u vlažnim regijama uzrokovati bijelu maglu.
Unutarnja i vanjska jedinica proizvode zvukove.	Ako se nakon automatskog odmrzavanja odmah uključi pogon grijanja, može nastati bijela magla zbog povećane vlage u zraku. Normalno je da se tijekom rada čuje blago pištanje. Uzrokuje ga tok rashladnog sredstva. Može se čuti škripanje jer se metalni i plastični dijelovi uređaja šire ili skupljaju tijekom grijanja/hlađenja. Vanjska jedinica tijekom rada proizvodi razne druge zvukove koji su normalni.
Unutarnja ili vanjska jedinica izbacuje prašinu.	Ako uređaji stoje izvan pogona dulje vrijeme nepokriveni, u njima se može nakupiti prašina.
Neugodan miris tijekom rada.	Neugodni mirisi iz zraka mogu ući u uređaje i proširiti se. Zračni filter može biti pljesniv i morate ga očistiti.
Ventilator vanjske jedinice ne radi trajno.	Ventilatorom se različito upravlja da bi se postigao optimalan rad.
Rad je neredovit ili nepredvidljiv ili unutarnja jedinica ne reagira.	Interferencije mobilnih radiotornjeva ili stranih pojačivača signala mogu utjecati na unutarnju jedinicu. ▶ Isključite i ponovno uključite opskrbu električnom energijom.
Lim za vođenje zraka ili lamela za zračnu struju ne pomiče se pravilno.	Lim za vođenje zraka ili lamele za zračnu struju ručno su podešeni ili nisu pravilno montirani. ▶ Isključite opskrbu električnom energijom i provjerite jesu li dijelovi ispravno uglavljeni. ▶ Ponovno uključite opskrbu električnom energijom.

tab. 8

6 Zaštita okoliša i zbrinjavanje u otpad

Zaštita okoliša je osnovno načelo poslovanja tvrtke Bosch Gruppe. Kvaliteta proizvoda, ekonomičnost i zaštita okoliša su jednako važni za nas. Striktno se pridržavamo zakona i propisa o zaštiti okoliša. U svrhu zaštite okoliša te poštivanja ekonomskih načela koristimo samo najbolju tehniku i materijale.

Ambalaža

Kod ambalažiranja držimo se sustava recikliranja koji su specifični za određene države te koje osiguravaju optimalnu reciklažu. Svi upotrijebljeni materijali za ambalažu ne štete okolini i mogu se reciklirati.

Stari uređaj

Stari uređaji sadrže materijale koji se mogu ponovno vrednovati. Komponente se lako mogu odvojiti. Plastični dijelovi su označeni. Tako se mogu sortirati razne skupine komponenata te ponovno iskoristiti ili zbrinuti.

Rabljeni električni i elektronički uređaji



Ovaj simbol znači da se proizvod ne smije baciti s drugom vrstom otpada, nego se mora predati na mjestima za prikupljanje, obradu, recikliranje i odlaganje otpada.

Taj simbol vrijedi u zemljama u kojima se primjenjuju direktive o otpadnoj električnoj i elektroničkoj opremi, npr.

"Direktiva o otpadnoj električnoj i elektroničkoj opremi u UK-u iz 2013. (s izmjenama i dopunama)". Ti propisi određuju okvir za povrat i reciklažu rabljenih elektroničkih uređaja koji se primjenjuje u svakoj državi.

Budući da elektronički uređaji mogu sadržavati opasne tvari, mora se reciklirati zasebno kako bi se smanjila bilo kakva potencijalna šteta na okoliš i ljudsko zdravlje. Osim toga, recikliranje elektroničkog otpada pomaže u očuvanju prirodnih resursa.

Za dodatne informacije o ekološkom odlaganju rabljenih električnih i elektroničkih uređaja obratite se ovlaštenim lokalnim tijelima, pružatelju usluga odlaganja kućanskog otpada ili dobavljaču kod kojeg ste kupili proizvod.

Više informacija možete pronaći ovdje:

www.bosch-homecomfortgroup.com/en/company/legal-topics/weee/

Baterije

Baterije se ne smiju baciti u kućanski otpad. Istrošene baterije moraju se odlagati u sklopu lokalnih sustava za zbrinjavanje otpada.

Rashladno sredstvo R32



Uređaj sadrži fluorirani staklenički plin R32 (potencijal globalnog zatopljenja 675¹⁾) niske zapaljivosti i niske otrovnosti (A2L ili A2).

Sadržana količina navedena je na tipskoj pločici vanjske jedinice.

Rashladna sredstva predstavljaju opasnost za okoliš te ih morate zasebno prikupiti i odložiti u otpad.

7 Napomena o zaštiti podataka



Mi, **Robert Bosch d.o.o., Toplinska tehnika, Kneza Branimira 22, 10 040 Zagreb - Dubrava, Hrvatska**, obrađujemo informacije o proizvodu i upute za ugradnju, tehničke podatke i podatke o spajanju, podatke o komunikaciji, podatke o registraciji proizvoda i povijest kupaca da bismo zajamčili

funkcionalnost proizvoda (čl. 6 st. 1. podst. 1 b GDPR-a), kako bismo ispunili svoju odgovornost nadzora proizvoda, zbog sigurnosti proizvoda i iz sigurnosnih razloga (čl. 6. st. 1. podst. 1 f GDPR-a), da bismo zajamčili svoje pravo u vezi jamstva i pitanja registracije proizvoda (čl. 6. st. 1. podst. 1 f GDPR-a) i da bismo analizirali distribuciju svojih proizvoda i pružili individualizirane informacije i ponude povezane s proizvodom (čl. 6. st. 1. podst. 1 f GDPR-a). Za pružanje usluga kao što su usluge prodaje i marketinga, upravljanje ugovorima, upravljanje plaćanjima, programiranje, hosting podataka i telefonske usluge, možemo naručiti i prenijeti podatke vanjskim pružateljima usluga i/ili povezanim poduzećima tvrtke Bosch. U nekim slučajevima, ali samo ako je zajamčena odgovarajuća zaštita podataka, osobni se podaci mogu prenijeti primateljima izvan područja Europske ekonomske zajednice. Više informacija pruža se na upit. Možete se obratiti našem službeniku za zaštitu podataka na adresi: Data Protection Officer, Information Security and Privacy (C/ISP), Robert Bosch GmbH, Postfach 30 02 20, 70442 Stuttgart, NJEMAČKA.

Imate pravo prigovora na obradu vaših osobnih podataka na temelju čl. 6. st. 1. podst. 1 f GDPR-a na temelju stanja koja se odnose na vašu određenu situaciju ili kada se osobni podaci obrađuju zbog izravnih marketinških svrha, i to bilo kada. Kako biste ostvarili svoja prava, obratite nam se putem **privacy.rbkn@bosch.com**. Za više informacija slijedite QR kod.

1) na temelju Priloga I. Uredbe (EU) br. 517/2014 Europskog parlamenta i Vijeća od 16. travnja 2014.

Tartalomjegyzék

1 Szimbólumok magyarázata és biztonsági tudnivalók	77
1.1 Szimbólum-magyarázatok	77
1.2 Általános biztonsági tudnivalók	78
1.3 Ezzel az utasítással kapcsolatos tudnivalók	78
2 A termékre vonatkozó adatok	78
2.1 Megfelelőségi nyilatkozat	78
2.2 A távszabályozó műszaki adatai	78
2.3 Üzemi hőmérséklet-tartomány	78
3 Kezelés	79
3.1 Készülék áttekintés	79
3.2 A beltéri egység kijelzője	79
3.3 A távszabályozás áttekintése	79
3.4 A távszabályozó kezelése	80
3.5 A fő üzemmód beállítása	80
3.6 Légáramlási lamellák helyzetmemóriája	80
3.7 Időzítő beállítása	80
3.8 További funkciók	81
3.8.1 A levegőáramlás funkció beállítása	81
3.8.2 A kijelző és a riasztó berregőjének kikapcsolása (Mute Mode)	81
3.8.3 Gyors lehűtés/gyors felfűtés	81
3.8.4 Közvetett levegőáramlás (Wind avoid me)	81
3.8.5 Gombzár	81
3.8.6 Kibővített működési funkciók	81
4 Karbantartás	81
4.1 Elemek kicserélése	81
4.2 A készülék és a távszabályozó tisztítása	81
4.3 A levegőszűrő cseréje	82
4.4 Hosszabb idejű üzemén kívül helyezés	82
5 Zavarelhárítás	82
5.1 Üzemzavarok kijelzéssel (Self diagnosis function)	82
5.2 Kijelzés nélküli üzemzavarok	82
6 Környezetvédelem és megsemmisítés	83
7 Adatvédelmi nyilatkozat	83

1 Szimbólumok magyarázata és biztonsági tudnivalók

1.1 Szimbólum-magyarázatok

Figyelmeztetések

A figyelmeztetéseken jelzőszavak jelölik a következmények fajtáját és súlyosságát, ha a veszély elhárítására vonatkozó intézkedések nem történnek meg.

A következő jelzőszavak vannak definiálva és kerülhetnek felhasználásra a jelen dokumentumban:

VESZÉLY

VESZÉLY azt jelenti, hogy súlyos, akár életveszélyes személyi sérülések következhetnek be.

FIGYELMEZTETÉS

FIGYELMEZTETÉS azt jelenti, hogy súlyos vagy életveszélyes személyi sérülések léphetnek fel.

VIGYÁZAT

VIGYÁZAT – azt jelenti, hogy könnyű vagy közepesen súlyos személyi sérülések léphetnek fel.





ÉRTESÍTÉS

ÉRTESÍTÉS – azt jelenti, hogy anyagi károk léphetnek fel.

Fontos információk



Az emberre vagy tárgyra vonatkozó, nem veszélyt jelző információkat a szöveg mellett látható tájékoztató szimbólum jelöli.

Szimbólum	Jelentés
	Figyelmeztetés gyúlékony anyagokra: az ebben a termékben található R32 hűtőközeg egy olyan gáz, amely alacsony gyúlékonyságú és alacsony toxicitású (A2L vagy A2).
	Az üzembe helyezési és karbantartási munkák során viseljen védőkesztyűt.
	Karbantartást csak szakképzett személy végezhet, a karbantartási útmutatóban szereplő utasítások betartásával.
	Az üzemeltetés során vegye figyelembe a kezelési útmutatóban szereplő utasításokat.

1. tábl.

1.2 Általános biztonsági tudnivalók

⚠ Tudnivalók a célcsoport számára

Ez a kezelési útmutató a klímaberendezés üzemeltetője számára készült. A berendezésre vonatkozó utasításokban szereplő összes előírást be kell tartani. Figyelmen kívül hagyásuk anyagi károkhoz és/vagy személyi sérülésekhez vagy akár életveszélyhez is vezethet.

- ▶ A használat előtt olvassa el a berendezés összes alkatrészének a kezelési útmutatóját és őrizze meg őket a későbbi felhasználás céljából.
- ▶ Vegye figyelembe a biztonsági tudnivalókat és a figyelmeztetéseket.

⚠ Rendeltetésszerű használat

A beltéri egységet az épületen belül történő telepítésre szánják, kültéri egységhez és egyéb rendszerelemekhez, pl. szabályozók, csatlakoztatva.

A kültéri egységet az épületen kívül történő telepítésre szánják, egy vagy több beltéri egységhez és egyéb rendszerelemekhez, pl. szabályozók, csatlakoztatva.

A klímaberendezés kizárólag kereskedelmi/magán célra és olyan helyen használható, ahol a beállított értéktől mért hőmérséklet-eltérések nem jelentenek veszélyt az élőlényekre vagy az anyagi javakra. A klímaberendezés nem alkalmas arra, hogy az abszolút páratartalmat pontosan be lehessen állítani és fenntartani vele.

Minden más alkalmazás nem rendeltetésszerűnek minősül. A szakszerűtlen használatért és az ebből eredő károkért nem vállalunk felelősséget.

Speciális helyekre (mélygarázs, műszaki helyiségek, erkély vagy bármely félig nyitott terület) történő telepítéshez:

- ▶ Először vegye figyelembe a telepítés helyére vonatkozó követelményeket a műszaki dokumentációban.

⚠ A hűtőközeggel kapcsolatos általános veszélyek

- ▶ Ez a készülék hűtőközeggel van feltöltve. A hűtőközeggáz tűzzel érintkezve mérgező gázokat fejleszt.
- ▶ A berendezést rendszeresen ellenőriztesse egy arra feljogosított szakszervizzel és végeztesse el velük a karbantartási munkákat.
- ▶ Ha fennáll annak a lehetősége, hogy hűtőközeg szivárgott ki, a helyiséget alaposan ki kell szellőztetni és az illetékes szakembert értesíteni kell.

⚠ Átszerelés és javítások

A klímaberendezés szakszerűtlen megváltoztatása személyi sérülésekhez és/vagy anyagi károkhoz vezethet.

- ▶ Csak engedéllyel rendelkező szakvállalattal végeztesse el a munkákat.
- ▶ Soha ne módosítsa a kültéri egységet, a beltéri egységet, illetve a klímaberendezés más alkatrészeit.
- ▶ A klímaberendezést bármiféle karbantartás előtt le kell választani az áramellátásról.

⚠ A berendezés kezelésével kapcsolatos tudnivalók

A klímaberendezés helytelen használata az egészséget károsíthatja.

- ▶ Ne tegye ki hosszabb ideig közvetlen légáramnak a testét.
- ▶ Újszülöttek, gyerekek, idős korúak, ágyhoz kötött betegek vagy korlátozott személyek esetén győződjön meg róla, hogy a helyiség hőmérséklete a helyiségben tartózkodók számára megfelelő.
- ▶ Soha ne dugjon be tárgyakat a készülékbe, mivel ez sérülésveszéllyel jár.

A készülék nem megfelelő kezelése a teljesítmény csökkenésétől kezdve akár a készülék károsodásához vagy személyi sérülésekhez is vezethet.

- ▶ Ne takarja le a készülék levegőbelépési és -kilépési nyílásait.
- ▶ Üzemeltetés közben csukja be az ajtókat és az ablakokat.
- ▶ A beltéri egységet védje a nedvesség behatolásával szemben.

- ▶ Rendszeresen ellenőrizze a kültéri egység szerelőkeretének kopottságát és szilárd rögzítését.
- ▶ Ne terhelje meg a kültéri egységet, pl. tárgyak vagy személyek által.
- ▶ A beltéri egység felállítási helyén tartsa minimális szinten a port, a gőzöket és a nedvességet.
- ▶ A készülék közelében ne használjon gyúlékony gázokat, például hajtógázos flakonokat.
- ▶ Ha úgy tűnik, hogy a klímaberendezéssel kapcsolatban valami nincs rendben (pl. égett szagot érez vagy a kábel megsérült), azonnal állítsa le az üzemeltetését és válassza le az áramellátásról.

⚠ Házi és egyéb hasonló használatú elektromos készülékek biztonsága

Az elektromos készülékek okozta veszélyek elkerülésére az EN 60335-1 szerint a következő szabályok érvényesek:

„Ezt a készüléket a 8 éves vagy annál idősebb gyermekeknek, valamint lecsökkent fizikai, érzékszervi vagy mentális képességekkel vagy a tapasztalat és tudás hiányával rendelkező személyeknek csak felügyelet mellett vagy a készülék biztonságos használatára vonatkozó oktatás után és a veszélyek tudatában szabad kezelniük. A gyermekeknek nem szabad játszaniuk a készülékkel. Gyermekeknek nem szabad végezniük tisztítást és felhasználói karbantartást.”

„Ha hálózati csatlakozóvezeték megsérül, akkor azt a gyártónak, az ő vevőszolgálatának vagy egy hasonló képesítésű személynek kell kicserélnie, hogy a veszélyek elkerülhetők legyenek.”

1.3 Ezzel az utasítással kapcsolatos tudnivalók

Az ábrákat az utasítás végére összegyűjtve találja meg. A szövegek utalnak az ábrákra.

A termékek a modelltől függően eltérhetnek az ebben az utasításban szereplő ábráktól.

2 A termékre vonatkozó adatok

2.1 Megfelelőségi nyilatkozat

Ez a termék felépítését és üzemi viselkedését tekintve megfelel az európai irányelveknek és a nemzeti követelményeknek.

 A CE-jelölés azt jelzi, hogy a termék megfelel a jelölés elhelyezéséről rendelkező összes EU jogi előírásnak.

A megfelelőségi nyilatkozat teljes szövege az Interneten elérhető: www.bosch-homecomfort.hu.

2.2 A távszabályozó műszaki adatai

Feszültségellátás	2 db AAA méretű elem
A jel hatótávolsága	8 m
Megengedett környezeti hőmérséklet	16... 30 °C

2. tábl. A távszabályozó műszaki adatai

2.3 Üzemi hőmérséklet-tartomány

	Helyiség hőmérséklet	Külső hőmérséklet
Hűtés	16 ... 32 °C	-15... 50 °C
Fűtés	0 ... 30 °C	-15... 24 °C
Páramentesítés	10... 32 °C	

3. tábl.



A beépített védőberendezés blokkolhatja a készülék működését a fent említett tartományon kívüli hőmérsékleten.



Ha a levegő páratartalma magasabb, mint 80%, akkor a levegő kimenetén kondenzáció alakulhat ki. Ennek elkerülése érdekében nyissa ki a függőleges szellőzőnyílásokat, amennyire csak lehetséges (a padlóhoz képest függőlegesen), és állítsa a ventilátort nagy teljesítményre.

3 Kezelés

3.1 Készülék áttekintés

A beltéri egység áttekintése

Jelmagyarázat a 2. ábrához:

- [1] Kondenzátum szivattyú (a kondenzvíz elvezetéséhez a beltéri egységből)
- [2] Kondenzvíz tömlő
- [3] Kijelző
- [4] Levegőbevezető-rács
- [5] Levegőbevezetés
- [6] Levegőkivezetés

3.2 A beltéri egység kijelzője

Jelmagyarázat a 3. ábrához:

- [1] LED kijelzés
- [2] Infravörös jelvélőkészülék
- [3] Üzemi kijelzés
- [4] Időzítő kijelzése
- [5] Kézi üzemmód
- [6] Előmelegítés- és leolvasztás-kijelzés
- [7] Riasztófény



A kézi üzem gombbal a következő sorrendben választhatja ki az üzemmódokat: **automata üzemmód, manuális hűtési üzemmód és lekapcsolás.**

Kézi üzem gomb







Üzemmód	Kijelző	Kijelzés
Automata üzemmód	Működési kijelző világít	Hűtési és fűtési üzemmód: előírt hőmérséklet Ventilátor üzemmód: helyiség-hőmérséklet
Manuális hűtési üzemmód	Működési kijelző villog	30 perc kényszerhűtés után - erős szellőzés esetén - a rendszer automatikusan átvált automata üzemmódba. A kényszerhűtés alatt a távvezérlés kikapcsol.
Lekapcsolás	Minden kijelzés ki van kapcsolva	Ha a kijelző kikapcsol, a beltéri egység lekapcsol és a távvezérlés ismét bekapcsol.

4. tábl. A kijelzőegység kijelzései

3.3 A távvezérlés áttekintése

A távvezérlés gombjai















→ 3. ábra

Poz.	Gomb	Funkció
1		Be-/kikapcsolás.
	Mode	Üzemmód beállítása.
2	SET	Kibővített működési funkciók kiválasztása.
	OK	Kiválasztás megerősítése.
		Időzítő beállítása.
		Hőmérséklet növelése.
		Hőmérséklet csökkentése.
3		Ventilátorfokozat
	Swing	Levegőáramlás funkció beállítása.
		Közvetett levegőáramlás aktív (Wind avoid me).
	Turbo	Gyors lehűtés/gyors felfűtés
	LED	A beltéri egység kijelzőjének és a riasztási hangjelzésnek kikapcsolása (Mute Mode).

5. tábl. A távvezérlés gombjai

A távvezérlés kijelzője

→ 4. ábra

Poz.	Szimbólum	Magyarázat
1		Működési funkció: kövessen-engem funkció aktív (Follow Me); hőmérséklet mérése a távvezérlésnél.
		Infó grafika: vezeték nélküli vezérlési funkció
		Infó grafika: az elem állapota
2		Üzemmód: automata üzemmód
		Üzemmód: hűtési üzemmód
		Üzemmód: páramentesítő üzemmód
		Üzemmód: fűtési üzemmód
		Üzemmód: ventilátor üzemmód
3		Értékkijelző: alapértelmezésben a beállított hőmérsékletet, a ventilátor sebességét vagy (aktív időzítő esetén) az időzítő beállítását jelzi ki.
		Infó grafika: az átvitel kijelzése; akkor világít, ha a távvezérlés jelet küld a beltéri egységnek.
		Infó grafika: időzítő be-/kikapcsolás aktív.
		Értékkijelző: az aktuális ventilátor fokozatot jeleníti meg. Több teljesítményfokozat (sáv) és a automatikus szabályozás AUTO beállítása áll rendelkezésre.
4		Infó grafika: automatikus függőleges levegőáramlás funkció aktív (fel/le). Alternatív megoldásként a vízszintes légtérelő lamella jelenlegi helyzetének kijelzése.
		Infografika: Gyors lehűtés/gyors felfűtés aktív.

6. tábl. Szimbólumok a kijelzőn

3.4 A távszabályozó kezelése

A jel hatótávolsága 8 m. Az útban álló tárgyak vagy az azonos helyiségben használt egyes neoncsöves lámpák a jel átvitelét befolyásolhatják.

- ▶ Irányítsa a távirányítót a készülék jelvételi ablaka felé, majd nyomja meg a kívánt gombot.
A készülék jel fogadása esetén sípoló hangot ad ki.

ÉRTESÍTÉS

A távszabályozó kifogástalan működése tartósan károsodhat.

- ▶ A távszabályozót ne tegye ki a közvetlen napsütésnek.
- ▶ A távszabályozót ne hagyja a fűtőtest közelében.
- ▶ A távszabályozót óvja a nedvességtől és az ütődésektől.

3.5 A fő üzemmód beállítása

A készülék be-/kikapcsolása

- ▶ Nyomja meg a  gombot a készülék be- vagy kikapcsolásához. A készülék a beállított üzemmódban elindul vagy kikapcsol. A készülék védelme érdekében csak bizonyos idő után lehet újra bekapcsolni.

A beállítások a készülék kikapcsolt állapotában is elvégezhetők. A készülék megőrzi a beállításokat, még áramszünet esetén is.





Kikapcsolás után a készülék készenléti állapotban marad.



A készülék áramkimaradás után automatikusan újraindul. Ez ellentmondásokhoz vezethet a kijelzők között, amelyek működés közben automatikusan korrigálódnak.

Automata üzemmód





Automata üzemmódban a készülék a beállított hőmérséklettől függően automatikusan átkapcsol a fűtési, hűtési, ventilátor és páramentesítő üzemmód között.

- ▶ A **Mode** gombot nyomja meg annyiszor, míg a kijelzőn a következő nem jelenik meg: .
- ▶ A kívánt hőmérsékletet a  és  gombokkal állítható be.





Automata üzemmódban a ventilátorfokozat nem állítható.

Hűtési üzemmód

- ▶ A **Mode** gombot nyomja meg annyiszor, míg a kijelzőn a következő nem jelenik meg: .
- ▶ Nyomja meg többször a  gombot, amíg el nem éri a kívánt ventilátor-fordulatszámot.
- ▶ A kívánt hőmérsékletet a  és  gombokkal állítható be.



Ventilátor üzemmód

- ▶ A **Mode** gombot nyomja meg annyiszor, míg a kijelzőn a következő nem jelenik meg: .
- ▶ Nyomja meg többször a  gombot, amíg el nem éri a kívánt ventilátorfokozatot. Automatikus vezérléshez **AUTO** választható.



Ventilátor üzemmódban a hőmérséklet nem állítható be és nem jeleníthető meg.





Páramentesítő üzemmód

- ▶ A **Mode** gombot nyomja meg annyiszor, míg a kijelzőn a következő nem jelenik meg: .
- ▶ A kívánt hőmérsékletet a  és  gombokkal állítható be.



Páramentesítő üzemmódban a ventilátorfokozat nem állítható.

Fűtési üzem

- ▶ A **Mode** gombot nyomja addig, míg a kijelzőn a következő nem jelenik meg: .
- ▶ A kívánt hőmérsékletet a  és  gombokkal állítható be.
- ▶ Nyomja meg többször a  gombot, amíg el nem éri a kívánt ventilátor-fordulatszámot.



Nagyon alacsony külső hőmérsékletek esetén elképzelhető, hogy a klímaberendezés fűtési teljesítménye nem elegendő. Ilyen esetben egy további hőtermelő bekapcsolását javasoljuk.

3.6 Légáramlási lamellák helyzetmemóriája

Amikor a készülék áramkimaradás után újraindul, a légáramlási lamellák automatikusan visszatérnek legutóbb beállított helyzetükbe. A beltéri egység **Kézi üzem** gombjával visszaállíthatja a légáramlási lamellák beállítását.







A vízszintes légáramlási lamellák szögét ne állítsa túl kicsire, mert ellenkező esetben kondenzvíz keletkezhet, ami belecsöpög a készülékbe.





3.7 Időzítő beállítása

A bekapcsolási és kikapcsolási időzítők 0 és 24 óra között állíthatók be, az első 10 órában 30 perces, azt követően 1 órás lépésekben. 0 óra beállítása esetén az időzítés törlikdik.

A bekapcsolási időzítő beállítása

- ▶ Nyomja meg annyiszor a  gombot, amíg a  meg nem jelenik.
- ▶ A kívánt időpont beállításához nyomja meg a  vagy a  gombot. A beállítás rövid idő után átvételre kerül.

A kikapcsolási időzítő beállítása

- ▶ Nyomja meg annyiszor a  gombot, amíg a  meg nem jelenik.
- ▶ A kívánt időpont beállításához nyomja meg a  vagy a  gombot. A beállítás rövid idő után átvételre kerül.

Az időzítő megszakitása

- ▶ A  gombbal válassza ki a megfelelő időzítőt.
- ▶ Állítsa be a 0.0 óra értéket.
Rövid idő múlva az időzítő megszakad.

Az időzítők kombinálása

A két időzítő egyidejűleg is beállítható. Minden időzítőt úgy állítson be, hogy az még a másik előtt aktiválódjon.

- ▶ Állítsa be a bekapcsolási és a kikapcsolási időzítőt.
A beállítások automatikusan kombinálódnak.

Aktuális időpont	13:00 óra
A bekapcsolási időzítő beállítása	4,0 h
A kikapcsolási időzítő beállítása	8,5 h
Bekapcsolási idő	17:00 óra
Kikapcsolási idő	21:30 óra

7. tábl. Példa



A be- és kikapcsolási időzítők arra nem programozhatók be, hogy a készüléket eltérő hőmérsékletekkel vagy eltérő beállításokkal üzemeltesse.

3.8 További funkciók

3.8.1 A levegőáramlás funkció beállítása

ÉRTESÍTÉS

Ha a légtérelő lamella hűtési üzemmódban hosszabb ideig a legalsó pozícióban áll, akkor rajta kondenzátum képződhet. A légtérelő lamella kézzel függőleges helyzetbe való állítása üzemzavarokat okozhat.

- ▶ A légtérelő lamella állításához a távszabályozót használja.

Automatikus függőleges levegőáramlás (fel/le)

- ▶ Nyomja meg annyiszor a **Swing** gombot, amíg a  szimbólum meg nem jelenik.
- ▶ Az automatikus függőleges levegőáramlás befejezéséhez nyomja meg újra a **Swing** gombot.

Tisztítási pozíció

Az egyszerű tisztításhoz a légtérelő lamella egy speciális állásba mozgatható (modelltől függő).

- ▶ Kikapcsolt készüléken tartsa lenyomva egyidejűleg egy másodperc hosszan a **Mode** és a **Swing** gombokat.
- ▶ A tisztítási pozíció elhagyása: tartsa újra lenyomva mindkét gombot.

3.8.2 A kijelző és a riasztó berregőjének kikapcsolása (Mute Mode)

- ▶ A beltéri egység kijelzőjének és a riasztó berregőjének be- és kikapcsolása: nyomja meg a **LED** gombot.
- ▶ A helyiség aktuális hőmérsékletének kijelzése: nyomja meg 5 másodperc hosszan a **LED** gombot.
- ▶ A beállított hőmérséklet kijelzése: tartsa további 5 másodpercig lenyomva a **LED** gombot.

3.8.3 Gyors lehűtés/gyors felfűtés

A gyors lehűtés/gyors felfűtés során a beltéri egység maximális teljesítménnyel dolgozik annak érdekében, hogy a helyiséget gyorsan lehűtse, illetve felfűtse.

- ▶ Gyors lehűtés: kapcsolja be a hűtési üzemmódot, majd nyomja meg a **Turbo** gombot.
- ▶ Gyors felfűtés: kapcsolja be a fűtési üzemmódot, majd nyomja meg a **Turbo** gombot.

A funkció befejezése:

- ▶ Nyomja meg újra a **Turbo** gombot.

3.8.4 Közvetett levegőáramlás (Wind avoid me)

- ▶ A közvetett levegőáramlás aktiválásához nyomja meg az  gombot.

Ez a funkció megelőzi, hogy a testét közvetlen légáramnak tegye ki.







A funkció csak hűtési üzemmódban, páramentesítési üzemmódban és ventilátor üzemmódban érhető el.

3.8.5 Gombzár

A gombzár funkcióval a távszabályozó gombai zárolhatók.

- ▶ A gombzár be- és kikapcsolásához egyidejűleg és legalább 5 másodpercig tartsa lenyomva a **Clean** és a **Turbo** gombokat. Amikor a gombzár aktív, a kijelzőn a következő szimbólum látható: .

3.8.6 Kibővített működési funkciók

- ▶ Nyomja meg a **Set** gombot.
- ▶ A **Set** vagy a ,  gombokkal válassza ki a funkciót.
 -  = kövessen-engem funkció
 -  = vezeték nélküli vezérlési funkció
- ▶ A kiválasztást erősítse meg az **OK** gombbal.

A funkció befejezése:

- ▶ Ismételje meg a fenti lépéseket.

Kövessen-engem funkció (Follow Me)

Ez a funkció az aktuális helyszínen 3 perces időszakokra aktiválja a távszabályozást a hőmérséklet mérésére. A beltéri egységet ezen mérési eredmények alapján vezéreljük.



Ez a funkció csak hűtési üzemmódban, fűtési üzemmódban és automatikus üzemmódban érhető el.



A kövessen-engem funkció csak a következők modellekhez elérhető: CL5000iU 4CC 35 E és CL5000iU 4CC 53 E. Más modellek esetén nem áll rendelkezésre.

Vezeték nélküli vezérlési funkció

Ez a funkció WLAN-on keresztül csatlakozáshoz szükséges.



A WLAN-on keresztüli csatlakozáshoz beépített IP-gateway (külön rendelhető tartozék) szükséges.

4 Karbantartás



VIGYÁZAT

Áramütés vagy mozgó alkatrészek miatti veszély

- ▶ Minden karbantartási munka előtt húzza ki a tápfeszültséget.
- ▶ Az itt fel nem sorolt karbantartási műveleteket csak jóváhagyott szakcég végeztesse el.

4.1 Elemek kicserélése

2 darab AAA méretű elemre van szüksége. Az újratölthető elemek használatát nem javasoljuk.

- ▶ Vegye le az elemtartó rekesz fedelét (→ 5. ábra).
- ▶ Helyezze be az új elemeket ügyelve a megfelelő polarításukra.
- ▶ Helyezze vissza az elemtartó rekesz fedelét.

4.2 A készülék és a távszabályozó tisztítása

ÉRTESÍTÉS

A készülék károsodása a szakszerűtlen tisztítás miatt!

- ▶ Ne permetezzen vizet közvetlenül a készülékre, illetve ne öntsön rá vizet.
- ▶ Ne használjon forró vizet, súrolószert vagy erős oldószert.
- ▶ A beltéri egységet és a távszabályozót a tisztításhoz egy puha törülköhával törölje le.
- ▶ A kültéri egységet csak erre feljogosított szakcéggel tisztítsa.

4.3 A levegőszűrő cseréje

ÉRTESÍTÉS

A levegőszűrő a közvetlen napfény hatására deformálódhat.

- ▶ A levegőszűrőt ne tegye ki közvetlen napfénynek.

A levegőszűrőt 2 hetente ellenőrizze, szükség esetén tisztítsa meg. Hosszabb idejű üzemen kívül helyezés előtt és után mindig tisztítsa meg.

- ▶ Nyissa ki a levegőbevezető rácsot.
- ▶ Vegye ki a légszűrőt.
- ▶ Porszívóval vagy meleg víz és enyhe tisztítószer segítségével tisztítsa meg, öblítse ki és szárítsa meg árnyékos helyen a levegőszűrőt.



Ha a szűrőt vízzel tisztítja meg, a levegőbevezető rács külső oldalának lefelé és a vízszugártól elfelé, porszívóval történő tisztítás esetén felfelé és a porszívó felé kell mutatnia.

4.4 Hosszabb idejű üzemen kívül helyezés

Hosszabb idejű üzemen kívül helyezés előtt

- ▶ Tisztítsa meg a levegőszűrőt.
- ▶ Indítsa le a beltéri egység öntisztítását a **Clean** gombbal.
- ▶ Az öntisztítás után kapcsolja be a ventilátor üzemmódot, és járassa addig, amíg a beltéri egység megszárad.
- ▶ Kapcsolja ki a beltéri egységet, majd válassza le az áramellátását.
- ▶ Vegye ki az elemeket a távszabályozóból.
- ▶ Védje a készüléket a portól.

5 Zavarelhárítás

5.1 Üzemzavarok kijelzéssel (Self diagnosis function)

Ha üzemelés közben üzemzavar lép fel, akkor a LED-ek hosszabb ideig villognak, illetve a kijelzőn megjelenik az üzemzavar kódja (pl. EH 02).

Ha egy üzemzavar 10 percnél hosszabb ideig fennáll:

- ▶ Rövid időre szakítsa meg az áramellátást, majd kapcsolja újra be a beltéri egységet.

Amennyiben egy üzemzavart nem lehet megszüntetni:

- ▶ Hívja fel a vevőszolgálatot, és adja meg az üzemzavar kódját, valamint a készülék adatait.

5.2 Kijelzés nélküli üzemzavarok

Ha üzem közben olyan üzemzavarok lépnek fel, amelyeket nem tud elhárítani:

- ▶ Hívja fel a vevőszolgálatot, és tájékoztassa őket az üzemzavarról és a készülék adatairól.

Üzemzavar	Lehetséges ok
A beltéri egység teljesítménye túl gyenge.	A hőmérséklet túl magasra vagy túl alacsonyra van beállítva. A levegőszűrő szennyezett és meg kell tisztítani. Kedvezőtlen környezeti hatások érik a beltéri egységet, például a készülék levegőnyílásai előtt akadályok vannak, a helyiségben nyitva vannak az ajtók/ablakok, vagy a helyiségben erős hőforrás található. A zajszegény üzemmód aktiválva van, és ez megakadályozza a teljes teljesítmény kihasználását.
A beltéri egység nem kapcsol be.	A beltéri egység túlterhelés elleni védelmi mechanizmussal van ellátva. Várjon 3 percet, míg a beltéri egység újraindítható lesz. A távszabályozó eleme lemerült. Az időzítő bekapcsolt.
Az üzemmód hűtésből vagy fűtésből ventilátor üzemmódba vált.	A beltéri egység a fagyképződés megelőzése érdekében megváltoztatta az üzemmódot. A beállított előremenő hőmérséklet nem kerül elérésre.
A beltéri egységből fehér ködöt képez.	Nedves területeken a helyiség és a klimatizált levegő közötti nagyobb hőmérséklet-különbségek esetén fehér köd képződik.
A beltéri és a kültéri egység fehér ködöt képez.	Ha az automatikus leolvasztás után közvetlenül fűtési üzemmódban működik, akkor a megnövekedett páratartalom miatt fehér köd képződhet.
A beltéri és a kültéri egység zajosan működik.	Üzem közben a halk sziszegő hang normális jelenség. Ezt a hűtőközeg áramlása okozza. Csikorgó hang akkor jelentkezhet, amikor a készülék fém- és műanyag alkatrészei fűtési/hűtési üzemmódban kitérülnek, illetve összehúzódnak. A kültéri egység üzem közben normál esetben különféle további zajokat is kiad.
A beltéri vagy a kültéri egységből por száll ki.	Hosszabb időtartamú üzemen kívül helyezés esetén előfordulhat, hogy por rakódik le a készülékekben, ha azok nincsenek letakarva.
Roszszag üzem közben.	A készülékbe a levegőből rossz szagok juthatnak be, és abból tovább terjedhetnek. A levegőszűrő bepenészedhet, ilyenkor meg kell tisztítani.
A kültéri egység ventilátora nem jár folyamatosan.	Az optimális üzemeltetéshez a ventilátor változó módon vezérlődik.
A működés rendszertelen vagy nem kiszámítható, illetve a beltéri egység nem reagál.	A beltéri egység működésére kihatással lehetnek a rádiófrekvenciás adótornyok és a külső jelerősítők. ▶ Kapcsolja ki, majd kapcsolja be az áramellátást.
A légtelítő lemez vagy a légtelítő lamella nem mozog megfelelően.	A légtelítő lemezt vagy a légtelítő lamellát kézzel elállították vagy nem megfelelően szerelték fel. ▶ Kapcsolja ki az áramellátást, és ellenőrizze, hogy az alkatrészek megfelelően illeszkednek-e. ▶ Kapcsolja vissza az áramellátást.

8. tábl.

6 Környezetvédelem és megsemmisítés

A környezetvédelem a Bosch csoport vállalati alapelvét képezi. A termékek minősége, a gazdaságosság és a környezetvédelem számunkra egyenrangú célt képez. A környezetvédelmi törvények és előírások szigorúan betartásra kerülnek. A környezet védelmére a gazdasági szempontokat figyelembe véve a lehető legjobb technológiát és anyagokat alkalmazzuk.

Csomagolás

A csomagolásnál részesei vagyunk az országspecifikus értékesítési rendszereknek, amelyek optimális újrafelhasználást biztosítanak. Minden általunk használt csomagolóanyag környezetbarát és újrahasznosítható.

Régi készülék

A régi készülékek tartalmaznak olyan anyagokat, amelyeket újra lehet hasznosítani.

Az egyes szerkezeti csoportokat könnyen szét lehet választani. A műanyagok meg vannak jelölve. Így osztályozhatók a különböző szerelvénycsoportok és továbbíthatók újrafelhasználás, ill. ártalmatlanítás céljára.

Régi elektromos és elektronikus készülékek



Ez a szimbólum azt jelenti, hogy a terméket nem szabad más hulladékokkal együtt ártalmatlanítani, hanem kezelés, gyűjtés, újrahasznosítás és ártalmatlanítás céljából el kell vinni a hulladékgyűjtő helyekre.

A szimbólum elektronikus hulladékokra vonatkozó előírásokkal, például „2012/19/EK európai rendelet használt elektromos és elektronikus készülékekre“ rendelkező országokra érvényes. Ezek az előírások azokat a keretfeltételeket rögzítik, amelyek az egyes országokban a használt elektronikus készülékek visszaadására és újrahasznosítására érvényesek.

Mivel az elektronikus készülékek veszélyes anyagokat tartalmazhatnak, azokat a felelősség tudatában kell újrahasznosítani annak érdekében, hogy a lehetséges környezeti károkat és az emberek egészségére vonatkozó veszélyeket minimalizálni lehessen. Ezen túlmenően az elektronikus hulladék újrahasznosítása a természetes források kíméléséhez is hozzájárul.

Kérjük, hogy a használt elektromos és elektronikus készülékek környezet számára elviselhető ártalmatlanítására vonatkozó további információkért forduljon az illetékes helyi hatóságokhoz, az Önnel kapcsolatban álló hulladék-ártalmatlanító vállalathoz vagy ahhoz a kereskedőhöz, akitől a terméket vásárolta.

További információkat itt találhat:

www.bosch-homecomfortgroup.com/en/company/legal-topics/weee/

Akkumulátorok

Az elemeket, akkumulátorokat tilos a háztartási hulladékkal együtt kezelni. Az elhasznált elemeket, akkumulátorokat a helyi gyűjtőrendszerekben kell ártalmatlanítani.

R32 hűtőközeg



A készülék fluorozott R32 hajtógázt tartalmaz (üvegházhatási potenciál: 675¹⁾), amely alacsony gyúlékonyságú és alacsony toxicitású (A2L vagy A2).

A tartalmazott mennyiség a kültéri egység típusábláján van feltüntetve.

A hűtőközegek veszélyt jelentenek a környezetre, a gyűjtésüket és az ártalmatlanításukat elkülönítve kell végezni.

7 Adatvédelmi nyilatkozat



Cégünk, a **Robert Bosch Kft., Termotechnika Üzletág, 1103 Budapest, Gyömrői út 104., Magyarország**, termék- és beépítési tudnivalókat, technikai és csatlakozási adatokat, kommunikációs adatokat, termékregisztrációs és ügyféladatok előzményeit dolgoz fel a termék funkcionalitásának

biztosítása érdekében (GDPR 6. cikk, 1. bekezdés 1 b albekezdés), a termékfelügyeleti kötelezettség teljesítése és a termékbiztonsági és biztonsági okok miatt (GDPR 6. cikk, 1. bekezdés 1 f albekezdés), a garanciális és termékregisztrációs kérdésekkel kapcsolatos jogaink védelme érdekében (GDPR 6. cikk, 1. bekezdés 1 f albekezdés) valamint, hogy elemezzük termékeink forgalmazását, és személyre szabott információkat és ajánlatokat adjunk a termékhez (GDPR 6. cikk, 1. bekezdés 1. albekezdés). Az olyan szolgáltatások nyújtása érdekében, mint az értékesítési és marketing szolgáltatások, szerződéskezelés, fizetéskezelés, programozás, adattárolás és a forródrót-szolgáltatások, összeállíthatunk és továbbíthatunk adatokat külső szolgáltatók és/vagy a Bosch kapcsolt vállalkozásai részére. Bizonyos esetekben, de csak akkor, ha megfelelő adatvédelem biztosított, a személyes adatokat az Európai Gazdasági Térségen kívüli címzettek részére is továbbítani lehet. További információ nyújtása kérésre történik. A következő címen léphet kapcsolatba az adatvédelmi tisztviselővel: Adatvédelmi tisztviselő, információbiztonság és adatvédelem (C/ISP), Robert Bosch GmbH, Postafiók 30 02 20, 70442 Stuttgart, NÉMETORSZÁG.

Önnek joga van ahhoz, hogy bármikor tiltakozzon a személyes adatainak a kezelése ellen (GDPR 6. cikk, 1. bekezdés 1 f albekezdés alapján) az Ön konkrét helyzetével vagy közvetlen marketing céllal kapcsolatos okokból. Jogainak gyakorlásához kérjük, lépjen kapcsolatba velünk a **DPO@bosch.com** címen. További információért kérjük, kövesse a QR-kódot.

1) az Európai Parlament és a Tanács 2014. április 16-i, 517/2014 (EU) sz. európai rendelete I. függeléké alapján.

Indice

1	Significato dei simboli e avvertenze di sicurezza	84
1.1	Significato dei simboli	84
1.2	Avvertenze di sicurezza generali	84
1.3	Informazioni sulle presenti istruzioni	85
2	Descrizione del prodotto	85
2.1	Dichiarazione di conformità	85
2.2	Dati tecnici del termoregolatore ambiente	85
2.3	Intervallo temperatura di funzionamento	85
3	Utilizzo	86
3.1	Panoramica dell'apparecchio	86
3.2	Display dell'unità interna	86
3.3	Panoramica del termoregolatore ambiente	86
3.4	Utilizzo del termoregolatore ambiente	87
3.5	Impostazione del tipo di funzionamento principale	87
3.6	Memoria di posizione delle alette di convogliamento del flusso d'aria	87
3.7	Impostazione della programmazione oraria	87
3.8	Altre funzioni	88
3.8.1	Impostazione del modo swing	88
3.8.2	Commutazione della visualizzazione e del cicalino di allarme (Mute Mode)	88
3.8.3	Raffrescamento/riscaldamento massimo	88
3.8.4	Flusso d'aria indiretto (Wind avoid me)	88
3.8.5	Blocco dei tasti	88
3.8.6	Funzioni avanzate	88
4	Manutenzione	89
4.1	Sostituzione batterie	89
4.2	Pulizia dell'apparecchio e del termoregolatore ambiente	89
4.3	Pulizia dei filtri dell'aria	89
4.4	Spegnimento per periodi prolungati	89
5	Risoluzione dei problemi	89
5.1	Disfunzioni con visualizzazione (Self diagnosis function)	89
5.2	Disfunzioni senza visualizzazione	90
6	Protezione ambientale e smaltimento	91
7	Informativa sulla protezione dei dati	91

1 Significato dei simboli e avvertenze di sicurezza

1.1 Significato dei simboli

Avvertenze di sicurezza generali

Nelle avvertenze le parole di segnalazione indicano il tipo e la gravità delle conseguenze che possono derivare dalla non osservanza delle misure di sicurezza.

Di seguito sono elencate e definite le parole di segnalazione che possono essere utilizzate nel presente documento:

PERICOLO

PERICOLO significa che succederanno danni gravi o mortali alle persone.

AVVERTENZA

AVVERTENZA significa che possono verificarsi danni alle persone da gravi a mortali.

ATTENZIONE

ATTENZIONE significa che possono verificarsi danni lievi o medi alle persone.





AVVISO

AVVISO significa che possono verificarsi danni a cose.

Informazioni importanti



Informazioni importanti che non comportano pericoli per persone o cose vengono contrassegnate dal simbolo info mostrato.

Simbolo	Significato
	Avvertenza per sostanze infiammabili: il refrigerante R32 contenuto in questo prodotto è un gas a bassa combustibilità e tossicità (A2L o A2).
	Durante i lavori di installazione e manutenzione indossare i guanti di protezione.
	Far eseguire la manutenzione da una persona qualificata nel rispetto delle istruzioni di manutenzione.
	Per il funzionamento, attenersi alle istruzioni per l'uso.

Tab. 1

1.2 Avvertenze di sicurezza generali

Informazioni per il gruppo di destinatari

Le presenti istruzioni per l'uso si rivolgono ai gestori del condizionatore. Osservare le indicazioni riportate in tutti i manuali di istruzioni relativi all'impianto. La mancata osservanza delle indicazioni può causare lesioni alle persone e/o danni materiali fino ad arrivare al pericolo di morte.

- ▶ Prima dell'uso, leggere e conservare le istruzioni per l'uso di tutti i componenti dell'impianto.
- ▶ Rispettare le avvertenze e gli avvisi di sicurezza.

▲ Utilizzo conforme alle indicazioni

L'unità interna è destinata all'installazione all'interno di edifici con collegamento ad un'unità esterna e altri componenti di sistema, ad es. termoregolazioni.

L'unità esterna è destinata all'installazione all'esterno di edifici con collegamento ad una o più unità interne e altri componenti di sistema, ad es. termoregolazioni.

L'impianto di condizionamento è destinato unicamente all'uso in locali commerciali/privati in cui eventuali variazioni di temperatura rispetto ai valori nominali impostati non possano arrecare danno a persone e animali o a materiali. L'impianto di condizionamento non è idoneo per l'impostazione esatta e il mantenimento dell'umidità assoluta dell'aria desiderata.

L'apparecchio non è progettato per altri usi. L'uso improprio e gli eventuali danni risultanti non sono coperti dalla garanzia.

Per l'installazione in posti particolari (parcheggi sotterranei, locali tecnici, balconi o qualsiasi area semi-aperta):

- ▶ Osservare innanzitutto i requisiti sul luogo di installazione nella documentazione tecnica.

▲ Pericoli generali derivanti dal refrigerante

- ▶ Questo apparecchio contiene al suo interno il refrigerante. Entrando a contatto con il fuoco, il gas refrigerante può dare origine a gas tossici.
- ▶ far eseguire, da un'azienda specializzata autorizzata, l'ispezione regolare e la manutenzione dell'impianto.
- ▶ Se si sospettano fuoriuscite di refrigerante, arieggiare bene il locale e informare l'azienda specializzata autorizzata.

▲ Conversione e riparazioni

Modifiche improprie all'impianto di condizionamento possono causare danni alle persone e/o a cose.

- ▶ Fare eseguire i lavori solo a un'azienda specializzata autorizzata.
- ▶ Non apportare modifiche all'unità esterna, all'unità interna o ad altre parti dell'impianto di condizionamento.
- ▶ Prima di qualsiasi lavoro di manutenzione, scollegare l'impianto di condizionamento dall'alimentazione elettrica.

▲ Informazioni per l'utilizzo dell'impianto

L'uso scorretto del condizionatore può essere dannoso per la salute.

- ▶ Evitare lunghe esposizioni dirette al flusso d'aria.
- ▶ Nel caso di neonati, bambini, anziani, persone allettate o disabili assicurarsi che la temperatura aria ambiente sia adatta per la loro permanenza nel locale.
- ▶ Per evitare il pericolo di lesioni, non introdurre mai oggetti nell'apparecchio.

L'uso errato dell'apparecchio può ridurre la potenza e causare danni all'apparecchio stesso e alle persone.

- ▶ Non bloccare le aperture di ingresso e di uscita dell'aria dell'apparecchio.
- ▶ Chiudere porte e finestre durante il funzionamento.
- ▶ Proteggere l'unità interna dalla penetrazione d'acqua.
- ▶ Controllare regolarmente il telaio di montaggio dell'unità esterna per verificare l'assenza di usura e il saldo fissaggio.
- ▶ Non esercitare pesi sull'unità esterna, ad es. con oggetti o persone.
- ▶ Contenere il più possibile la presenza di polvere, vapore e umidità nel luogo di posa dell'unità interna.
- ▶ Non utilizzare gas facilmente infiammabili in prossimità dell'apparecchio, ad es. bombolette spray.
- ▶ Se il condizionatore si comporta in modo anomalo (ad es. odore di bruciato, cavo conduttore difettoso), interrompere immediatamente il funzionamento e scollegare l'alimentazione elettrica.

▲ Sicurezza degli apparecchi elettrici per l'uso domestico ed utilizzi similari

Per evitare pericoli derivanti da apparecchi elettrici, valgono le seguenti direttive secondo CEI EN 60335-1:

«Questo apparecchio può essere utilizzato da bambini a partire dagli 8 anni in su di età, e da persone con ridotte capacità fisiche, sensoriali o mentali o con esperienza e conoscenza inadeguate, solo se sono supervisionati o se sono stati istruiti sull'utilizzo sicuro dell'apparecchio e se hanno compreso i pericoli derivanti da esso. I bambini non devono giocare con l'apparecchio. La pulizia e la manutenzione non devono essere eseguite da bambini senza supervisione.»

«Se viene danneggiato il cavo di alimentazione alla rete, questo deve essere sostituito dal produttore, dal suo servizio di assistenza clienti o da una persona parimenti qualificata, al fine di evitare pericoli.»

1.3 Informazioni sulle presenti istruzioni

Le figure sono raggruppate nella sezione finale delle presenti istruzioni. Il testo contiene rimandi alle figure.

A seconda del modello, i prodotti possono differire dalle figure contenute nelle presenti istruzioni.

2 Descrizione del prodotto

2.1 Dichiarazione di conformità

Questo prodotto soddisfa, per struttura e funzionamento, le disposizioni europee e nazionali vigenti ed integrative.

 Con la marcatura CE si dichiara la conformità del prodotto con tutte le disposizioni di legge UE da utilizzare, che prevede l'applicazione di questo marchio.

Il testo completo della dichiarazione di conformità è disponibile su Internet: www.bosch-homecomfort.it.

2.2 Dati tecnici del termoregolatore ambiente

Tensione di alimentazione elettrica	2 batterie AAA
Portata del segnale	8 m
Temperatura ambiente ammessa	16... 30 °C

Tab. 2 Dati tecnici del termoregolatore ambiente

2.3 Intervallo temperatura di funzionamento

	Temperatura locale	Temperatura esterna
Raffrescamento	16 ... 32 °C	-15... 50 °C
Riscaldamento	0 ... 30 °C	-15... 24 °C
Deumidificazione	10... 32 °C	

Tab. 3



Il dispositivo di sicurezza integrato può bloccare il funzionamento dell'apparecchio con temperature al di fuori dell'intervallo sopra indicato.



Se l'umidità dell'aria supera 80 %, all'uscita dell'aria può formarsi della condensa. Per evitare che ciò si verifichi, aprire il più possibile le bocchette di ventilazione verticali (verticali rispetto al pavimento) e impostare un'elevata potenza del ventilatore.

3 Utilizzo

3.1 Panoramica dell'apparecchio

Panoramica dell'unità interna

Legenda della fig. 2:

- [1] Pompa di scarico condensa (per lo scarico della condensa dall'unità interna)
- [2] Flessibile per la condensa
- [3] Display
- [4] Griglia di ingresso dell'aria
- [5] Presa d'aria
- [6] Scarico dell'aria

3.2 Display dell'unità interna

Legenda della figura 3:

- [1] LED Visualizzazione
- [2] Ricevitore di segnale a infrarossi
- [3] Indicatore di funzionamento
- [4] Visualizzazione timer
- [5] Funzionamento manuale
- [6] Visualizzazione di preriscaldamento e sbrinamento
- [7] Luce di allarme



Con il tasto Funzionamento manuale possono essere selezionati nell'ordine i tipi di funzionamento **Funzionamento automatico**, **Funzionamento in raffreddamento manuale** e **Disinserimento**.

Tasto Funzionamento manuale





Tipo di funzionamento	Visualizzazione	Indicazione sul display
Esercizio automatico	L'indicatore di funzionamento è illuminato	Funzionamento in raffreddamento e riscaldamento: temperatura nominale funzionamento del ventilatore: temperatura aria ambiente
Funzionamento in raffreddamento o manuale	L'indicazione di funzionamento lampeggia	Dopo 30 minuti di raffreddamento forzato con ventilazione forte, il sistema commuta autonomamente nel funzionamento automatico. Durante il raffreddamento forzato il termoregolatore ambiente è disattivato.
Disinserimento	Tutte le visualizzazioni sono spente	Se il display viene spento, l'unità interna si spegne e viene riattivato il termoregolatore ambiente.

Tab. 4 Visualizzazione dell'unità display

3.3 Panoramica del termoregolatore ambiente

Tasti del termoregolatore ambiente















→ Figura 3

Pos.	Tasto	Funzione
1		Accensione/spegnimento.
	Mode	Impostare il tipo di funzionamento.
2	SET	Selezionare le funzioni di funzionamento avanzate.
	OK	Conferma della selezione.
		Impostare il timer.
	^	Aumentare la temperatura.
	v	Ridurre la temperatura.
3		Livello del ventilatore
	Swing	Impostare la modalità swing.
		Il flusso d'aria indiretto è attivo (Wind avoid me).
	Turbo	Raffrescamento/riscaldamento massimo
	LED	Accendere e spegnere il display dell'unità interna ed il cicalino di allarme (Mute Mode).

Tab. 5 Tasti del termoregolatore ambiente

Display del termoregolatore ambiente

→ Figura 4

Pos.	Simbolo	Spiegazione
1		Funzione operativa: la funzione Seguimi è attiva (Follow Me); misurazione della temperatura sul termoregolatore ambiente.
		Infografica: funzione di comando wireless
		Infografica: stato batteria
2		Tipo di funzionamento: automatico
		Tipo di funzionamento: raffreddamento
		Tipo di funzionamento: deumidificazione
		Tipo di funzionamento: riscaldamento
		Tipo di funzionamento: ventilazione
3		Visualizzazione di un valore: di default viene visualizzata la temperatura impostata, il livello del ventilatore o l'impostazione della programmazione oraria (se attiva).
		Infografica: trasmissione in corso; compare quando il termoregolatore ambiente sta trasmettendo un segnale all'unità interna.
		Infografica: il timer accensione/spegnimento è attivo.
		Visualizzazione di un valore: mostra il livello attuale del ventilatore. Esistono più livelli di potenza (barre) e l'impostazione AUTO per la termoregolazione automatica.
4		Infografica: il funzionamento swing verticale automatico è attivo (su/giù). Visualizzazione alternativa della posizione attuale dell'aletta di convogliamento del flusso d'aria orizzontale.
		Infografica: il raffreddamento/riscaldamento massimo è attivo.

Tab. 6 Simboli sul display

3.4 Utilizzo del termoregolatore ambiente

La portata del segnale è di 8 m. La presenza di ostacoli frapposti o l'uso di alcuni tipi di lampade fluorescenti nello stesso locale può interferire con la trasmissione del segnale.

- ▶ Puntare il termoregolatore ambiente verso la finestra di ricezione del segnale dell'apparecchio e premere il tasto desiderato. Alla ricezione del segnale, l'apparecchio emette un bip.

AVVISO

Alcune condizioni possono compromettere in modo permanente il regolare funzionamento del termoregolatore ambiente.

- ▶ Non esporre il termoregolatore ambiente alla luce solare diretta.
- ▶ Non lasciare il termoregolatore ambiente vicino a una fonte di riscaldamento.
- ▶ Proteggere il termoregolatore ambiente dall'umidità e dagli urti.

3.5 Impostazione del tipo di funzionamento principale

Accensione/spengimento dell'apparecchio

- ▶ Premere il tasto  per accendere o spegnere l'apparecchio. L'apparecchio si avvia con il tipo di funzionamento impostato o si spegne. Per la protezione dell'apparecchio, la riaccensione è possibile solo dopo un certo tempo.

Le impostazioni possono essere eseguite anche ad apparecchio spento. L'apparecchio memorizza le impostazioni anche in caso di interruzione dell'alimentazione elettrica.



Dopo lo spegnimento l'apparecchio rimane nel funzionamento in stand-by.



Dopo un'interruzione di corrente l'apparecchio si riavvia automaticamente. Ciò può portare ad incongruenze tra le visualizzazioni, che vengono corrette automaticamente durante l'uso.

Esercizio automatico



Nell'esercizio automatico l'apparecchio commuta automaticamente, a seconda della temperatura impostata, tra funzionamento in riscaldamento, in raffrescamento, modalità ventilazione e deumidificazione.

- ▶ Premere ripetutamente il tasto **Mode** finché sul display non compare .
- ▶ Impostare la temperatura desiderata con i tasti \wedge e \vee .





Nell'esercizio automatico non è possibile impostare il livello del ventilatore.

Funzionamento in raffrescamento

- ▶ Premere ripetutamente il tasto **Mode** finché sul display non compare .
- ▶ Premere ripetutamente il tasto  fino a raggiungere il livello desiderato per il ventilatore.
- ▶ Impostare la temperatura desiderata con i tasti \wedge e \vee .

Modalità ventilazione

- ▶ Premere ripetutamente il tasto **Mode** finché sul display non compare .
- ▶ Premere ripetutamente il tasto  fino a raggiungere il livello desiderato per il ventilatore. Per impostare la termoregolazione automatica è possibile selezionare **AUTO**.



In modalità ventilazione non si può impostare o visualizzare la temperatura.



Funzionamento in deumidificazione

- ▶ Premere ripetutamente il tasto **Mode** finché sul display non compare .
- ▶ Impostare la temperatura desiderata con i tasti \wedge e \vee .



Nel funzionamento in deumidificazione non è possibile impostare il livello del ventilatore.

Funzionamento in riscaldamento

- ▶ Premere il tasto **Mode** finché sul display non compare .
- ▶ Impostare la temperatura desiderata con i tasti \wedge e \vee .
- ▶ Premere ripetutamente il tasto  fino a raggiungere il livello desiderato per il ventilatore.



In presenza di temperature esterne molto basse, la potenza termica dell'impianto di condizionamento potrebbe non bastare. Raccomandiamo di accendere anche altri generatori di calore.

3.6 Memoria di posizione delle alette di convogliamento del flusso d'aria

Quando l'apparecchio si riavvia dopo un'interruzione di corrente, le alette di convogliamento del flusso d'aria ritornano automaticamente nella loro ultima posizione impostata. Con il tasto **Funzionamento manuale** sull'unità interna viene ripristinata l'impostazione delle alette di convogliamento del flusso d'aria.





L'angolo delle alette di convogliamento del flusso d'aria orizzontali non dovrebbe essere impostato troppo piccolo, altrimenti potrebbe formarsi condensa e questa gocciolare nell'apparecchio.



3.7 Impostazione della programmazione oraria

I timer accensione e spegnimento possono essere impostati per un arco di tempo da 0 a 24 ore, con intervalli di 30 minuti per le prime 10 ore e successivamente con intervalli di 1 ora. Impostando il valore a 0 h, la programmazione oraria viene annullata.

Impostazione del timer accensione

- ▶ Premere ripetutamente il tasto  finché non compare il simbolo .
- ▶ Premere il tasto \wedge o \vee per impostare l'ora desiderata. L'impostazione viene accettata poco dopo.

Impostazione del timer spegnimento

- ▶ Premere ripetutamente il tasto  finché non compare il simbolo .
- ▶ Premere il tasto \wedge o \vee per impostare l'ora desiderata. L'impostazione viene accettata poco dopo.

Annullamento della programmazione oraria

- ▶ Selezionare con il tasto  la programmazione oraria interessata.
- ▶ Impostare 0.0 h. Poco dopo la programmazione oraria viene annullata.

Uso combinato delle programmazioni orarie

Le due programmazioni orarie possono essere impostate contemporaneamente. Ogni programmazione oraria può essere programmata in modo tale da attivarsi prima dell'altra.

- ▶ Impostazione dei timer accensione e spegnimento. Le impostazioni vengono combinate automaticamente.

Ora attuale	Ore 13:00
Impostazione timer accensione	4,0 h
Impostazione timer spegnimento	8,5 h
Orario di accensione	Ore 17:00
Tempo di spegnimento	Ore 21:30

Tab. 7 Esempio



Non è possibile impostare i timer accensione e spegnimento per far funzionare l'apparecchio a temperature diverse o con impostazioni differenti.

3.8 Altre funzioni

3.8.1 Impostazione del modo swing

AVVISO

Se l'aletta di convogliamento del flusso d'aria rimane per lungo tempo nella posizione inferiore durante il funzionamento in raffrescamento, può verificarsi la fuoriuscita di condensa. Lo spostamento manuale dell'aletta di convogliamento del flusso d'aria può provocare disfunzioni.

- ▶ Per spostare l'aletta di convogliamento del flusso d'aria, utilizzare solo il termoregolatore ambiente.

Modo swing verticale automatico (alto/basso)

- ▶ Premere ripetutamente il tasto **Swing** finché non compare il simbolo .
- ▶ Per uscire dal modo swing verticale automatico: premere di nuovo il tasto **Swing**.

Posizione di pulizia

Per semplificare le operazioni di pulizia, è possibile portare le alette di convogliamento del flusso d'aria in una particolare posizione (variabile in funzione del modello).

- ▶ Con l'apparecchio spento, premere contemporaneamente i tasti **Mode** e **Swing** per un secondo.
- ▶ Per abbandonare la posizione di pulizia: premere di nuovo entrambi i tasti.

3.8.2 Commutazione della visualizzazione e del cicalino di allarme (Mute Mode)

- ▶ Per spegnere o accendere il display dell'unità interna e il cicalino di allarme: premere il tasto **LED**.
- ▶ Per visualizzare la temperatura aria ambiente attuale: premere il tasto **LED** per 5 secondi.
- ▶ Per visualizzare la temperatura impostata: premere il tasto **LED** per altri 5 secondi.

3.8.3 Raffrescamento/riscaldamento massimo

Con il raffrescamento/riscaldamento massimo l'unità interna funziona alla massima potenza per riscaldare o raffrescare velocemente il locale.

- ▶ Raffrescamento massimo: attivare il funzionamento in raffrescamento e premere il tasto **Turbo**.
- ▶ Riscaldamento massimo: attivare il funzionamento in riscaldamento e premere il tasto **Turbo**.

Per terminare la funzione:

- ▶ premere di nuovo il tasto **Turbo**.

3.8.4 Flusso d'aria indiretto (Wind avoid me)

- ▶ Per attivare il flusso d'aria indiretto: premere il tasto .

Questa funzione impedisce che il flusso d'aria investa direttamente il corpo delle persone.





La funzione è disponibile soltanto nel funzionamento in raffrescamento, nel funzionamento in deumidificazione e nella modalità ventilazione.

3.8.5 Blocco dei tasti

Il blocco dei tasti permette di disabilitare i tasti del termoregolatore ambiente.

- ▶ Per attivare/disattivare il blocco dei tasti: premere contemporaneamente il tasto **Clean** ed il tasto **Turbo** per 5 secondi. Quando è attivo il blocco dei tasti, sul display compare il simbolo .

3.8.6 Funzioni avanzate

- ▶ Premere il tasto **Set**.
- ▶ Selezionare la funzione con il tasto **Set** o con i tasti **^**, **v**.
 -  = funzione Seguimi
 -  = funzione di comando wireless
- ▶ Confermare la selezione con il tasto **OK**.

Per terminare la funzione:

- ▶ ripetere le operazioni sopra descritte.

Funzione Seguimi (Follow Me)

Questa funzione attiva nel termoregolatore ambiente la misurazione della temperatura a intervalli di 3 minuti nel punto in cui si trova al momento il termoregolatore. L'unità interna viene quindi gestita in funzione di questi valori di misura.



La funzione è disponibile solo nel funzionamento in raffrescamento, nel funzionamento in riscaldamento e nell'esercizio automatico.



La funzione Seguimi è disponibile solo per CL5000iU 4CC 35 E e CL5000iU 4CC 53 E. Per altri modelli non è disponibile.

Funzione di comando wireless

Questa funzione serve ad instaurare una connessione via WLAN.



Per instaurare la connessione con la WLAN è necessario che l'apparecchio disponga di un IP Gateway integrato (accessorio opzionale).

4 Manutenzione



ATTENZIONE

Pericolo di scossa elettrica o di parti mobili

- ▶ Prima di qualsiasi lavoro di manutenzione, interrompere l'alimentazione elettrica.
- ▶ Per i lavori di manutenzione non riportati in questo elenco, rivolgersi a un'azienda specializzata autorizzata.

4.1 Sostituzione batterie

Sono necessarie 2 batterie AAA. Si sconsiglia l'uso di batterie ricaricabili.

- ▶ Rimuovere il coperchio del vano batterie (→ fig. 5).
- ▶ Introdurre le batterie nuove, prestando attenzione alla corretta polarità.
- ▶ Applicare di nuovo il coperchio del vano batterie.

4.2 Pulizia dell'apparecchio e del termoregolatore ambiente

AVVISO

Danni all'apparecchio in caso di pulizia impropria!

- ▶ Non spruzzare o versare acqua direttamente sull'apparecchio.
- ▶ Non utilizzare acqua calda, polvere abrasiva o solventi aggressivi.

- ▶ Pulire l'unità interna e il termoregolatore ambiente con un panno morbido.
- ▶ Per la pulizia dell'unità esterna, rivolgersi esclusivamente a un'azienda specializzata autorizzata.

4.3 Pulizia dei filtri dell'aria

AVVISO

Il filtro dell'aria può deformarsi se esposto alla luce solare diretta.

- ▶ Non esporre il filtro dell'aria alla luce solare diretta.

Controllare i filtri dell'aria ogni 2 settimane e pulirli se necessario. Pulirli sempre prima e dopo lunghi periodi di inattività.

- ▶ Aprire la griglia di ingresso dell'aria.
- ▶ Togliere il filtro dell'aria.
- ▶ Pulire il filtro dell'aria con l'aspirapolvere o con acqua calda e un detergente delicato, risciacquare e lasciarlo asciugare all'ombra.



Se si pulisce il filtro con acqua, la parte esterna della griglia di ingresso dell'aria deve essere rivolta verso il basso e lontano dal getto d'acqua; in caso di pulizia con un aspirapolvere deve essere rivolta verso l'alto e verso l'aspirapolvere.

4.4 Spegnimento per periodi prolungati

Prima dello spegnimento per periodi prolungati:

- ▶ pulire i filtri dell'aria.
- ▶ Attivare l'autopulizia dell'unità interna con il tasto **Clean**.
- ▶ Dopo l'autopulizia, attivare la modalità ventilazione per il tempo necessario ad asciugare completamente l'unità interna.
- ▶ Spegnerne l'unità interna e scollegarla dall'alimentazione elettrica.
- ▶ Rimuovere le batterie dal termoregolatore ambiente.
- ▶ Proteggere gli apparecchi dalla polvere.

5 Risoluzione dei problemi

5.1 Disfunzioni con visualizzazione (Self diagnosis function)

Se durante il funzionamento si verifica una disfunzione, i LED lampeggiano a lungo oppure sul display viene visualizzato un codice disfunzione (ad es. EH 02).

Se la disfunzione permane per più di 10 minuti:

- ▶ interrompere per breve tempo l'alimentazione elettrica e quindi riaccendere l'unità interna.

Se non è possibile eliminare la disfunzione:

- ▶ chiamare il servizio assistenza clienti e comunicare il codice disfunzione e i dati dell'apparecchio.

5.2 Disfunzioni senza visualizzazione

Se durante il funzionamento si verificano disfunzioni che non è possibile eliminare:

- ▶ chiamare il servizio assistenza clienti e comunicare la disfunzione ed i dati dell'apparecchio.

Disfunzione	Possibile causa
La potenza dell'unità interna è insufficiente.	La temperatura è impostata su un valore troppo alto o troppo basso.
	Il filtro dell'aria è sporco e deve essere pulito.
	Condizioni ambientali sfavorevoli per l'unità interna, ad es. oggetti che ostruiscono le aperture dell'aria dell'apparecchio, porte/finestre aperte nel locale o presenza di forti fonti di calore.
	È attivo il funzionamento silenzioso e quindi l'apparecchio non può sfruttare la sua massima potenza.
L'unità interna non si accende.	L'unità interna dispone di un meccanismo di protezione contro i sovraccarichi. Possono essere necessari fino a 3 minuti di attesa per poter avviare di nuovo l'unità interna.
	Le batterie del termoregolatore ambiente sono scariche.
	La programmazione oraria è attiva.
Il tipo di funzionamento è passato dal raffrescamento o riscaldamento alla modalità ventilazione.	L'unità interna cambia tipo di funzionamento per evitare la formazione di gelo.
	La temperatura impostata è stata raggiunta provvisoriamente.
L'unità interna produce una nebbiolina bianca.	Nelle regioni umide, la forte differenza di temperatura tra l'aria ambiente e l'aria condizionata può causare la formazione di una nebbiolina bianca.
L'unità interna e l'unità esterna producono una nebbiolina bianca.	Quando dallo sbrinamento automatico si passa subito al funzionamento in riscaldamento, la maggiore umidità dell'aria può provocare la formazione di nebbiolina bianca.
L'unità interna e l'unità esterna sono rumorose.	Un lieve sibilo è normale durante il funzionamento. Il rumore è prodotto dalla circolazione del refrigerante.
	Un cigolio può verificarsi per effetto della dilatazione o contrazione delle parti in metallo e in plastica dell'apparecchio durante il riscaldamento/raffrescamento.
	L'unità esterna emette durante il funzionamento anche altri rumori, che sono normali.
L'unità interna o l'unità esterna espelle polvere.	Quando gli apparecchi rimangono spenti a lungo senza essere stati coperti, al loro interno si può accumulare della polvere.
Cattivo odore durante il funzionamento.	I cattivi odori presenti nell'aria possono penetrare all'interno degli apparecchi, che a loro volta possono poi diffonderli nell'ambiente.
	Il filtro dell'aria potrebbe essere ammuffito e in tal caso deve essere pulito.
Il ventilatore dell'unità esterna non è sempre acceso.	Per garantire un funzionamento ottimale, la regolazione del ventilatore è variabile.
Il funzionamento è irregolare o imprevedibile oppure l'unità interna non reagisce.	Le interferenze provocate da ripetitori di telefonia mobile o da forti amplificatori di segnale possono influenzare l'unità interna. ▶ Disinserire e reinserire l'alimentazione elettrica.
Il deflettore aria o le alette di convogliamento del flusso non si muovono correttamente.	Il deflettore aria o le alette di convogliamento del flusso sono stati spostati manualmente oppure non sono stati montati correttamente. ▶ Disinserire l'alimentazione elettrica e controllare se i componenti sono correttamente innestati in posizione. ▶ Reinserire l'alimentazione elettrica.

Tab. 8

6 Protezione ambientale e smaltimento

La protezione dell'ambiente è un principio fondamentale per il gruppo Bosch.

La qualità dei prodotti, il risparmio e la tutela dell'ambiente sono per noi obiettivi di pari importanza. Ci atteniamo scrupolosamente alle leggi e alle norme per la protezione dell'ambiente.

Per proteggere l'ambiente impieghiamo la tecnologia e i materiali migliori tenendo conto degli aspetti economici.

Imballo

Per quanto riguarda l'imballo ci atteniamo ai sistemi di riciclaggio specifici dei rispettivi paesi, che garantiscono un ottimale riutilizzo.

Tutti i materiali impiegati per gli imballi rispettano l'ambiente e sono riutilizzabili.

Apparecchi obsoleti

Gli apparecchi dismessi contengono materiali che possono essere riciclati.

I componenti sono facilmente separabili. Le materie plastiche sono contrassegnate. In questo modo è possibile classificare i vari componenti e destinarli al riciclaggio o allo smaltimento.

Apparecchi elettronici ed elettrici di generazione precedente



Questo simbolo significa che il prodotto non può essere smaltito insieme agli altri rifiuti, ma deve essere conferito nelle aree ecologiche adibite alla raccolta, al trattamento, al riciclaggio e allo smaltimento dei rifiuti.

Il simbolo è valido nei Paesi in cui vigono norme sui rifiuti elettronici, ad es. la "Direttiva europea 2012/19/CE sui rifiuti di apparecchiature elettriche ed elettroniche". Tali norme definiscono nei singoli Paesi le condizioni generali per la restituzione e il riciclaggio di rifiuti di apparecchiature elettriche ed elettroniche.

Poiché gli apparecchi elettronici possono contenere sostanze pericolose, devono essere riciclati in modo responsabile per limitare il più possibile eventuali danni ambientali e pericoli per la salute umana. Il riciclaggio dei rifiuti di apparecchiature elettriche ed elettroniche contribuisce inoltre a preservare le risorse naturali.

Per maggiori informazioni sullo smaltimento ecologico dei rifiuti di apparecchiature elettriche ed elettroniche invitiamo a rivolgersi agli enti locali preposti, all'azienda di smaltimento rifiuti di competenza o al rivenditore presso il quale si è acquistato il prodotto.

Per maggiori informazioni consultare:

www.bosch-homecomfortgroup.com/de/unternehmen/rechtliche-themen/weee/

Batterie

Le batterie non possono essere smaltite nei rifiuti domestici. Le batterie usate devono essere smaltite nei centri di raccolta in loco.

Refrigerante R32



L'apparecchio contiene un gas serra fluorurato R32 (potenziale di riscaldamento globale 675¹) con infiammabilità e tossicità ridotte (A2L o A2).

La quantità contenuta è indicata sulla targhetta identificativa dell'unità esterna.

I refrigeranti sono un pericolo per l'ambiente e devono essere raccolti e smaltiti separatamente.

7 Informativa sulla protezione dei dati



Robert Bosch S.p.A., Società Unipersonale, Via M.A. Colonna 35, 20149 Milano, Italia, elabora informazioni su prodotti e installazioni, dati tecnici e di collegamento, dati di comunicazione, dati di cronologia clienti e registrazione prodotti per fornire funzionalità prodotto (art. 6 (1) sottopar. 1 (b) GDPR), per

adempiere al proprio dovere di vigilanza unitamente a ragioni di sicurezza e tutela del prodotto (art. 6 (1) sottopar. 1 (f) GDPR), per salvaguardare i propri diritti in merito a garanzia e domande su registrazione di prodotti (art. 6 (1) sottopar. 1 (f) GDPR), nonché per analizzare la distribuzione dei prodotti e fornire informazioni personalizzate e offerte correlate al prodotto (art. 6 (1) sottopar. 1 (f) GDPR). Al fine di fornire servizi come vendita e marketing, gestione contratti e pagamenti, programmazione servizi hotline e data hosting possiamo commissionare e trasferire dati a fornitori di servizi esterni e/o aziende affiliate a Bosch. Talvolta, ma soltanto con adeguata garanzia di tutela, i dati personali potrebbero essere trasferiti a destinatari non ubicati nello Spazio Economico Europeo. Ulteriori informazioni sono disponibili su richiesta. Può rivolgersi al Titolare del trattamento dei dati presso Data Protection Officer, Information Security and Privacy (C/ISP), Robert Bosch GmbH, Postfach 30 02 20, 70442 Stoccarda, GERMANIA.

Ha il diritto di opporsi in qualsiasi momento al trattamento dei dati personali in base all'art. 6 (1) sottopar. 1 (f) GDPR in riferimento alla sua situazione in particolare o in caso di utilizzo a fini di direct marketing. Per esercitare tali diritti ci contatti tramite **DPO@bosch.com**. Segua il Codice QR-per ulteriori informazioni.

1) secondo l'appendice I del Regolamento (UE) n. 517/2014 del Parlamento e del Consiglio europeo del 16 aprile 2014).

Turinys

1	Simbolių paaiškinimas ir saugos nuorodos	92
1.1	Simbolių paaiškinimas	92
1.2	Bendrieji saugos nurodymai	92
1.3	Naudojimosi instrukcija nurodymai	93
2	Duomenys apie gaminį	93
2.1	Atitikties deklaracija	93
2.2	Nuotolinio valdymo pulto techniniai duomenys	93
2.3	Veikimo temperatūros diapazonas	93
3	Valdymas	94
3.1	Įrenginio apžvalga	94
3.2	Vidinio bloko ekranas	94
3.3	Nuotolinio valdymo pulto apžvalga	94
3.4	Nuotolinio valdymo pulto naudojimas	94
3.5	Pagrindinio veikimo režimo nustatymas	95
3.6	Oro srauto plokštelių padėties išsaugojimas	95
3.7	Laikmačio nustatymas	95
3.8	Kitos funkcijos	96
3.8.1	Pasukimo funkcijos nustatymas	96
3.8.2	Rodmens ir pavojaus signalo žirzeklio perjungimas (Mute Mode)	96
3.8.3	Greitas atvėsinimas/greitas pašildymas	96
3.8.4	Netiesioginis oro srautas (Wind avoid me)	96
3.8.5	Klaviat. blokav.	96
3.8.6	Papildomos veikimo funkcijos	96
4	Techninė priežiūra	96
4.1	Baterijų keitimas	96
4.2	Įrenginio ir nuotolinio valdymo pulto valymas	96
4.3	Oro filtro valymas	97
4.4	Ilgesnis eksploatacijos nutraukimas	97
5	Trikčių šalinimas	97
5.1	Triktytys ir rodmens (Self diagnosis function)	97
5.2	Ekране nerodomas triktys	97
6	Aplinkosauga ir utilizavimas	98
7	Duomenų apsaugos pranešimas	98

1 Simbolių paaiškinimas ir saugos nuorodos

1.1 Simbolių paaiškinimas

Įspėjamosios nuorodos

Įspėjamosiose nuorodose esantys įspėjamieji žodžiai nusako pasekmių pobūdį ir sunkumą, jei nebus imamasi apsaugos nuo pavojaus priemonių.

Šiame dokumente gali būti vartojami žemiau pateikti įspėjamieji žodžiai, kurių reikšmė yra apibrėžta:

PAVOJUS

PAVOJUS reiškia, kad nesilaikant nurodymų bus sunkiai ar net mirtinai sužaloti asmenys.

ĮSPĖJIMAS

ĮSPĖJIMAS reiškia, kad galimi sunkūs ar net mirtini asmenų sužalojimai.

PERSPĖJIMAS

PERSPĖJIMAS reiškia, kad galimi vidutiniai asmenų sužalojimai.





PRANEŠIMAS

PRANEŠIMAS reiškia, kad galima materialinė žala.

Svarbi informacija



Svarbi informacija, kai nekeliamas pavojus žmonėms ir materialiajam turtui, žymima pavaizduotu informacijos simboliu.

Simbolis	Reikšmė
	Įspėjimas dėl liepsniųjų medžiagų: šaldymo agentas R32 šiame gaminyje yra vidutiniškai degios ir vidutiniškai toksiškos dujos (A2L arba A2).
	Atlikdami įrengimo ir techninės priežiūros darbus, mūvėkite apsaugines pirštines.
	Techninės priežiūros darbus turi atlikti kvalifikuotas asmuo, laikydamasis naudojimo instrukcijoje pateiktų nurodymų.
	Ekspluatuodami laikykitės naudojimo instrukcijoje pateiktų nurodymų.

Lent. 1

1.2 Bendrieji saugos nurodymai

Nuorodos tikslinei grupei

Ši naudojimo instrukcija skirta kondicionieriaus naudotojui. Būtina laikytis visose su įrenginiu susijusiose instrukcijose pateiktų nurodymų. Nesilaikant nurodymų, galima patirti materialinės žalos, gali būti sužaloti asmenys ir net gali iškilti pavojus gyvybei.

- ▶ Prieš pradėdami bet kurias įrenginio sudedamąsias dalis, perskaitykite naudojimo instrukcijas ir laikykite jas saugioje vietoje.
- ▶ Laikykitės saugos ir įspėjamųjų nuorodų.

▲ Naudojimas pagal paskirtį

Vidinis blokas yra skirtas montavimui pastato viduje, jis yra su jungtimi, skirta prijungti prie išorinio bloko, ir kitais sistemos komponentais, pvz., reguliatoriais.

Išorinis blokas yra skirtas montavimui lauke, jis yra su jungtimi, skirta prijungti prie vieno ar kelių vidinių blokų, ir kitais sistemos komponentais, pvz., reguliatoriais.

Kondicionierius skirtas naudoti tik komerciškai / privačiai vietoje, kuriose temperatūros nuokrypiai nuo nustatytų verčių nekelia pavojaus gyviems organizmams ir daiktams. Kondicionierius neskirtas norimam absoliučiajam oro drėgnumui reguliuoti ir išlaikyti.

Bet koks kitoks naudojimas laikomas naudojimu ne pagal paskirtį. Įrenginį naudojant ne pagal paskirtį ir dėl šios priežasties atsiradus defektams garantiniai įsipareigojimai netaikomi.

Norint montuoti specialiose vietose (požeminiame garaže, techninėse patalpose, balkone arba bet kokioje pusiau atviroje vietoje):

- ▶ Pirmiausia laikykitės techninėje dokumentacijoje pateiktų montavimo vietai keliamų reikalavimų.

▲ Šaldymo agento keliamo bendrieji pavojai

- ▶ Šis įrenginys yra pripildytas šaldymo agento. Šaldymo agento dujos, kontaktuodamos su ugnimi, gali sudaryti nuodingas dujas.
- ▶ Kreipkitės į specializuotą įmonę, kad sistemą reguliariai patikrintų ir pagal poreikį atliktų techninę priežiūrą.
- ▶ Jei įtariate, kad yra šaldymo agento nuotėkis, patalpą gerai išvėdinkite ir informuokite įgaliotą šildymo sistemų techninės priežiūros įmonę.

▲ Permontavimas ir remontas

Atlikus netinkamus kondicionieriaus pakeitimus, galimi asmenų sužalojimai ir/arba materialinė žala.

- ▶ Darbus leidžiama atlikti tik įgaliotai specializuotai įmonei.
- ▶ Nekeiskite išorinio bloko, vidinio bloko ar kitų kondicionieriaus dalių.
- ▶ Prieš pradėdami bet kokius techninės priežiūros darbus, atjunkite kondicionierių nuo elektros srovės tiekimo sistemos.

▲ Nuorodos, kaip elgtis su įrenginiu

Netinkamas kondicionieriaus naudojimas gali pakenkti Jūsų sveikatai.

- ▶ Oro srautas neturi būti nukreiptas į kūną ilgesnį laiką.
- ▶ Užtikrinkite, kad patalpos temperatūra būtų tinkama patalpoje esantiems asmenims, pvz., kūdikiams, vaikams, vyresnio amžiaus žmonėms, iš lovos nepakylantiems ligoniams ir neįgaliesiems žmonėms.
- ▶ Į įrenginį niekada neikiškite daiktų, nes galite susižaloti.

Netinkamai elgiantis su įrenginiu, galimas įrenginio galios sumažėjimas, įrenginio pažeidimų atsiradimas bei asmenų sužalojimas.

- ▶ Neužblokuokite įrenginio oro įleidimo ir oro išleidimo angų.
- ▶ Įrenginiui veikiant uždarykite langus ir duris.
- ▶ Saugokite, kad į vidinį bloką nepatektų vandens.
- ▶ Reguliariai tikrinkite, ar nesusidėvėjęs ir ar gerai pritvirtintas išorinio bloko montavimo rėmas.
- ▶ Ant išorinio bloko draudžiama dėti daiktus, taip pat draudžiama ant jo lipti žmonėms.
- ▶ Užtikrinkite, kad vidinio bloko pastatymo patalpoje nebūtų dulkių, garų ir drėgmės.
- ▶ Netoli įrenginių nenaudokite labai degių dujų, pvz., iš purškiamųjų flakonų.
- ▶ Jei atrodo, kad su kondicionieriumi kažkas negerai (pvz., degėsių kvapas, pažeistas kabelis), eksploatavimą nedelsdami nutraukite ir atjunkite elektros srovės tiekimą.

▲ Elektrinių įrenginių, skirtų naudoti namų ūkyje ir panašiais tikslais, sauga

Siekiant išvengti elektrinių įrenginių keliamo pavojaus, remiantis EN 60335-1, reikia laikytis šių reikalavimų:

„Vaikams nuo 8 metų ir asmenims su ribotais fiziniais, jusliniais ir intelektualiais gebėjimais, neturintiems pakankamai patirties ar žinių, šį įrenginį leidžiama naudoti tik prižiūrint kitam asmeniui arba jei jie buvo instruktuoti, kaip įrenginiu saugiai naudotis ir žino apie galimus pavojus. Vaikams su įrenginiu žaisti draudžiama. Vaikams atlikti valymo ir naudotojui skirtus techninės priežiūros darbus, jei neprižiūri kitas asmuo, draudžiama.“

„Jei pažeidžiamas prijungimo prie tinklo laidas, siekiant išvengti pavojaus, dėl jo pakeitimo privaloma kreiptis į gamintoją, klientų aptarnavimo tarnybą arba kvalifikuotą asmenį.“

1.3 Naudojimosi instrukcija nurodymai

Visus paveikslėlius rasite šios instrukcijos gale. Tekste yra nuorodos į paveikslėlius.

Šie gaminiai, priklausomai nuo modelio, gali skirtis, nei pavaizduota šios instrukcijos paveikslėliuose.

2 Duomenys apie gaminį

2.1 Atitikties deklaracija

Šio gaminio konstrukcija ir funkcionavimas atitinka Europos Sąjungos ir nacionalinius reikalavimus.

 CE ženklui patvirtinama, kad gaminys atitinka visų privalomųjų ES direktyvų, kurios numato šio ženklo žymėjimą, reikalavimus.

Visas atitikties deklaracijos tekstas pateiktas internete: www.bosch-homecomfort.lt.

2.2 Nuotolinio valdymo pulto techniniai duomenys

Įtampos tiekimo linija	2 AAA baterijos
Signalų veikimo nuotolis	8 m
Leidžiama aplinkos temperatūra	16... 30 °C

Lent. 2 Nuotolinio valdymo pulto techniniai duomenys

2.3 Veikimo temperatūros diapazonas

	Patalpos temperatūra	Lauko temperatūra
Vėsinimas	16 ... 32 °C	-15... 50 °C
Šildymas	0 ... 30 °C	-15... 24 °C
Sausinimas	10... 32 °C	

Lent. 3



Temperatūrai esant už aukščiau nurodyto diapazono ribų, įmontuotas apsauginis įtaisas gali užblokuoti įrenginio veikimą.



Jei oro drėgnis didesnis nei 80 %, oro išėjimo angoje gali imti kauptis kondensatas. Kad to išvengtumėte, atidarykite vertikalias vėdinimo sklendes kiek galima daugiau (vertikaliai grindims) ir nustatykite didelę ventiliatoriaus galią.

3 Valdymas

3.1 Įrenginio apžvalga

Vidinio bloko apžvalga

2 pav. paaiškinimai:

- [1] Kondensato siurblys (kondensatui išleisti iš vidinio bloko)
- [2] Kondensato žarna
- [3] Ekranas
- [4] Oro įėjimo grotelės
- [5] Oro įėjimo anga
- [6] Oro išėjimo anga

3.2 Vidinio bloko ekranas

3 pav. paaiškinimai:

- [1] LED rodmuo
- [2] Infraraudonųjų spindulių imtuvas
- [3] Veikimo režimų rodmenys
- [4] Laiko rodmuo
- [5] Rankinis režimas
- [6] Pirminio šildymo ir atitirpinimo rodmenys
- [7] Pavojaus signalo lemputė



Rankinio režimo mygtuku galite iš eilės pasirinkti šiuos veikimo režimus „automatinis režimas“, „rankinis vėsinimo režimas“ ir „išjungimas“.

Rankinio režimo mygtukas

Veikimo režimas	Rodmuo	Ekranas rodmenys
Automatinis režimas	Veikimo režimo rodmuo šviečia	Vėsinimo ir šildymo režimas: norminė temperatūra Ventiliatoriaus režimas: patalpos temperatūra
Rankinis vėsinimo režimas	Veikimo režimo rodmuo mirksi	Po 30 minučių priverstinio vėsinimo ir stipraus ventiliavimo automatiškai įsijungia sistemos automatinis režimas. Kol vyksta priverstinis aušinimas, nuotolinio valdymo pultas yra išaktyvintas.
Išjungimas	Nė vienas rodmuo nešviečia	Išjungus ekraną, išsijungia vidinis blokas ir vėl aktyvinamas nuotolinio valdymo pultas.

Lent. 4 Ekranas bloko rodmenys

3.3 Nuotolinio valdymo pulto apžvalga

Nuotolinio valdymo pulto mygtukai

→ 3 pav.

Pad.	Mygtukas	Funkcija
1		Išjungimas/Išjungimas.
	Režimas	Veikimo režimo nustatymas.
2	SET	Papildomų veikimo funkcijų parinkimas.
	OK	Pasirinkimo patvirtinimas.
		Laikmačio nustatymas.
		Temperatūros padidėjimas.
		Temperatūros sumažėjimas.

Pad.	Mygtukas	Funkcija
3		Ventiliatoriaus pakopos
	Swing	Pasukimo funkcijos nustatymas.
		Netiesioginė oro srovė suaktyvinta (Wind avoid me).
	Turbo	Greitas atvėsinimas/greitas pašildymas
	LED	Ijungti ir išjungti vidinio bloko ekraną ir garsinį pavojaus signalą (Mute Mode).

Lent. 5 Nuotolinio valdymo pulto mygtukai

Nuotolinio valdymo pulto rodmuo

→ 4 pav.

Pad.	Simbolis	Paaiškinimas
1		Veikimo funkcija: funkcija "Sėkti mane" suaktyvinta (Follow Me); temperatūros matavimas nuotolinio valdymo pultu.
		Informacinis grafinis vaizdas: belaidė valdymo funkcija
		Informacinis grafinis vaizdas: baterijos būklė
2		Veikimo režimas: automatinis režimas
		Veikimo režimas: vėsinimo režimas
		Veikimo režimas: drėgmės šalinimo režimas
		Veikimo režimas: šildymo režimas
		Veikimo režimas: ventiliatoriaus režimas
3		Vertės rodmuo: standartiškai rodo nustatytą temperatūrą, ventiliatoriaus greitį arba (esant suaktyvintam laikmačiui) laikmačio nustatymą.
		Informacinis grafinis vaizdas: perdavimo rodmuo; įsižiebia, kai nuotolinio valdymo pultas vidiniam blokui siunčia signalą.
		Informacinis grafinis vaizdas: suaktyvintas įjungimo/išjungimo laikmatis.
		Vertės rodmuo: rodo esamą ventiliatoriaus pakopą. Yra kelios galios pakopos (stulpeliai) ir automatinio reguliavimo nustatymas AUTO .
4		Informacinis grafinis vaizdas: suaktyvinta automatinė vertikalaus pasukimo funkcija (aukštyn/žemyn). Horizontalių oro srauto mentelių esamosios padėties alternatyvus rodmuo.
		Informacinis grafinis vaizdas: suaktyvintas greitas atvėsinimas/greitas pašildymas.

Lent. 6 Simboliai ekrane

3.4 Nuotolinio valdymo pulto naudojimas

Signalo veikimo nuotolis yra 8 m. Kelyje esantys objektai arba tam tikrų liuminescencinių lempų naudojimas toje pačioje patalpoje gali daryti įtaką signalo perdavimui.

- ▶ Nuotolinio valdymo pultą nukreipkite į įrenginio signalo priėmimo langelį ir paspauskite pageidaujamą mygtuką. Kai signalas priimamas, įrenginys supypsi.

PRANEŠIMAS

Gali būti ilgam sutrikdytas nepriekaištingas nuotolinio valdymo pulto veikimas.

- ▶ Nuotolinio valdymo pultą saugokite nuo tiesioginių saulės spindulių.
- ▶ Nepalikite valdymo pulto netoli radiatoriaus.
- ▶ Saugokite nuotolinio valdymo pultą nuo drėgmės ir smūgių.

3.5 Pagrindinio veikimo režimo nustatymas

Įrenginio įjungimas / išjungimas

- ▶ Įrenginiui įjungti arba išjungti paspauskite mygtuką .
- Įrenginys įsijungia nustatytuju veikimo režimu arba išsijungia.
- Įrenginiui apsaugoti vėl įjungti bus galima tik praėjus tam tikram laiko tarpui.



Nustatymai gali būti atliekami taip pat ir esant išjungtai būsenai. Įrenginys išsaugo nustatymus net ir nutrūkus elektros energijos tiekimui.

 Išjungus įrenginys lieka veikti budėjimo režimu.

 Po elektros srovės tiekimo nutrūkimo įrenginys automatiškai įsijungia. Dėl to rodmenų vertės gali prieštarauti viena kitai, tačiau pradėjus veikti neatitikimai automatiškai susitvarko.





Automatinis režimas

Automatiniu režimu priklausomai nuo nustatytosios temperatūros įrenginys automatiškai perjungia iš šildymo, vėsinimo, vėdinimo ar drėgmės šalinimo režimų ir atvirkščiai.



- ▶ Spaudinėkite mygtuką **Mode**, kol ekrane pasirodys .
- ▶ Mygtukais  ir  nustatykite pageidaujamą temperatūrą.

 Veikiant automatinio režimu, ventiliatoriaus pakopos nustatyti negalima.

Vėsin.rež.



- ▶ Spaudinėkite mygtuką **Mode**, kol ekrane pasirodys .
- ▶ Mygtuką  spauskite tol, kol bus pasiektas pageidaujamas ventiliatoriaus greitis.
- ▶ Mygtukais  ir  nustatykite pageidaujamą temperatūrą.

Ventiliatoriaus režimas

- ▶ Spaudinėkite mygtuką **Mode**, kol ekrane pasirodys .
- ▶ Mygtuką  spauskite tol, kol bus pasiekta pageidaujama ventiliatoriaus pakopa. Automatiniam reguliavimui galima pasirinkti **AUTO**.





 Veikiant ventiliatoriui, temperatūros nustatyti negalima ir ji negali būti rodoma.

Drėgmės šalinimo režimas

- ▶ Spaudinėkite mygtuką **Mode**, kol ekrane pasirodys .
- ▶ Mygtukais  ir  nustatykite pageidaujamą temperatūrą.

 Veikiant drėgmės šalinimo režimu, ventiliatoriaus pakopos nustatyti negalima.

Šildymo režimas

- ▶ Spaudinėkite mygtuką **Mode**, ekrane pasirodys .
- ▶ Mygtukais  ir  nustatykite pageidaujamą temperatūrą.
- ▶ Mygtuką  spauskite tol, kol bus pasiektas pageidaujamas ventiliatoriaus greitis.

 Esant labai žemai lauko temperatūrai, kondicionieriaus šildymo galios gali nepakakti. Rekomenduojame prijungti kitus šilumos generatorius.

3.6 Oro srauto plokštelių padėties išsaugojimas





Įrenginiui vėl pasileidus po to, kai buvo nutrūkęs elektros srovės tiekimas, oro srauto plokštelės automatiškai sugrįžta į paskutinę nustatytą padėtį. Vidinio bloko mygtuku "**Rankinis režimas**" galite atkurti oro srauto plokštelių nuostatas.

 Nenumatykite per mažo horizontalių oro srauto plokštelių kampo, nes gali atsirasti kondensato, kuris ims lašėti į įrenginį.





3.7 Laikmačio nustatymas.

Įjungimo ir išjungimo laikmatį galima nustatyti nuo 0 iki 24 valandų, pirmosioms 10 valandų – 30 minučių žingsniu, po to – 1 valandos žingsniu. Nustačius 0 valandų, laikmačio veikimas nutraukiamas.

Įjungimo laikmačio nustatymas

- ▶ Pakartotinai spauskite mygtuką , kol pasirodys simbolis .
 - ▶ Norėdami nustatyti pageidaujamą laiką, spauskite mygtuką  arba .
- Praėjus šiek tiek laiko, nustatymas perimamas.

Išjungimo laikmačio nustatymas

- ▶ Pakartotinai spauskite mygtuką , kol pasirodys simbolis .
 - ▶ Norėdami nustatyti pageidaujamą laiką, spauskite mygtuką  arba .
- Praėjus šiek tiek laiko, nustatymas perimamas.

Laikmačio išjungimas

- ▶ Mygtuku  pasirinkite atitinkamą laikmatį.
 - ▶ Nustatykite 0.0 valandą.
- Praėjus šiek tiek laiko, laikmatis išsijungia.

Laikmačių derinimas

Abu laikmačius galima nustatyti tuo pačiu metu. Kiekvieną laikmatį galima užprogramuoti taip, kad jis būtų suaktyvinamas prieš kitą.

- ▶ Nustatykite įjungimo ir išjungimo laikmatį.
- Nustatymai automatiškai suderinami.

Esamas laikas	13:00 val.
Įjungimo laikmačio nustatymas	4,0 val.
Išjungimo laikmačio nustatymas	8,5 val.
Įjungimo laikas	17:00 val.
Išjungimo laikas	21:30 val.

Lent. 7 Pavyzdys

 Įjungimo ir išjungimo laikmačių negalima užprogramuoti taip, kad įrenginys veiktų skirtingomis temperatūromis arba su kitais nustatymais.

3.8 Kitos funkcijos

3.8.1 Pasukimo funkcijos nustatymas

PRANEŠIMAS

Jei oro srauto mentelė vėsinimo režimu metu ilgesnį laiką lieka žemiausioje padėtyje, gali ištekėti kondensato. Ranka pakeitus oro srauto mentelės padėtį, gali atsirasti triukščių.

- ▶ Oro srauto mentelės padėtį visada keiskite tik nuotolinio valdymo pultu.

Automatinis vertikalus pasukimas (aukštyn/žemyn)

- ▶ Spaudinėkite mygtuką "Swing", kol pasirodys simbolis .
- ▶ Kad nutrauktumėte automatinį vertikalų sukimą, paspauskite mygtuką "Swing" dar kartą.

Valymo padėtis

Kad būtų lengviau valyti, oro srauto mentelę galima nustatyti į specialią padėtį (priklausomai nuo modelio).

- ▶ Esant išjungtam įrenginiui, kartu vieną sekundę palaikykite paspaudę mygtukus "Mode" ir "Swing".
- ▶ Norėdami išeiti iš valymo padėties: dar kartą paspauskite abu mygtukus.

3.8.2 Rodmens ir pavojaus signalo zirzeklio perjungimas (Mute Mode)

- ▶ Norėdami įjungti arba išjungti vidinio bloko ekraną arba pavojaus signalo zirzeklį: paspauskite mygtuką LED.
- ▶ Norėdami, kad būtų parodyta esamoji patalpos temperatūra: 5 sekundes spauskite mygtuką LED.
- ▶ Norėdami, kad būtų parodyta nustatyta temperatūra: mygtuką LED laikykite paspaustą dar 5 sekundes.

3.8.3 Greitas atvėsinimas/greitas pašildymas

Nustačius greito atvėsinimo/greito pašildymo režimą, vidinis blokas veikia maksimalia galia, kad patalpą greitai sušildytų arba atvėsintų.

- ▶ Greitas atvėsinimas: įjunkite vėsinimo režimą ir paspauskite mygtuką Turbo.
- ▶ Greitas pašildymas: įjunkite šildymo režimą ir paspauskite mygtuką Turbo.

Funkcijos išjungimas:

- ▶ Dar kartą paspauskite mygtuką Turbo.

3.8.4 Netiesioginis oro srautas (Wind avoid me)

- ▶ Kad aktyvintumėte netiesioginį oro srautą, paspauskite mygtuką .

Ši funkcija neleidžia pūsti į kūną tiesioginiam oro srautui.







Ši funkcija galima tik veikiant vėsinimo režimu, drėgmės šalinimo režimu ir veikiant ventiliatoriui.

3.8.5 Klaviat.blokav.

Mygtukų blokatoriumi galima užblokuoti nuotolinio valdymo pultu mygtukus.

- ▶ Norėdami įjungti / išjungti klaviatūros blokavimą, 5 sekundes palaikykite kartu paspaudę mygtukus "Clean" ir "Turbo". Esant suaktyvintai mygtukų blokuotei, ekrane rodomas simbolis .

3.8.6 Papildomos veikimo funkcijos

- ▶ Paspauskite mygtuką Set.
- ▶ Mygtuku Set arba mygtukais ,  pasirinkite funkciją.
 -  = funkcija "sekti mane"
 -  = belaidė valdymo funkcija
- ▶ Mygtuku OK patvirtinkite pasirinkimą.

Funkcijos išjungimas:

- ▶ Pakartokite žingsnius iš viršaus.

"Seki mane" funkcija (Follow Me)

Ši funkcija suaktyvina nuotolinį valdymą esamojoje pastatymo vietoje temperatūros matavimui 3 minučių intervalais. Vidinis blokas valdomas priklausomai nuo šių matavimo verčių.



Ši funkcija galima tik veikiant vėsinimo režimu, šildymo režimu ir automatinio režimu.



"Seki mane" funkcija galima tik CL5000iU 4CC 35 E ir CL5000iU 4CC 53 E. Kitiems modeliams ji negalima.

Belaidė valdymo funkcija

Ši funkcija yra skirta ryšiui per WLAN sukurti.



Norint sujungti su WLAN, reikia įmontuoto IP tinklų sietuvo (pasirenkamas priedas).

4 Techninė priežiūra



PERSPĖJIMAS

Elektros srovės smūgio arba judančių dalių keliamas pavojus

- ▶ Prieš pradėdami bet kokius techninės priežiūros darbus išjunkite elektros srovės tiekimą.
- ▶ Čia nenurodytus techninės priežiūros darbus leidžiama atlikti tik įgaliotai specializuotai įmonei.

4.1 Baterijų keitimas

Jums reikia 2-jų AAA dydžio baterijų. Įkraunamąsias baterijas naudoti nepatartina.

- ▶ Nuimkite baterijų dangtelį (→ 5 pav.).
- ▶ Įdėkite naujas baterijas ir atkreipkite dėmesį, ar tinkamai nukreipti jų poliai.
- ▶ Vėl uždėkite baterijų skyriaus dangtelį.

4.2 Įrenginio ir nuotolinio valdymo pulto valymas

PRANEŠIMAS

Įrenginio pažeidimai dėl netinkamo valymo!

- ▶ Nepurškite tiesiogiai su vandeniu ir juo neapipilkite.
- ▶ Nenaudokite karšto vandens, šveitimo priemonių ir stiprių tirpiklių.
- ▶ Vidinį bloką ir nuotolinio valdymo pultą valykite minkštu skudurėliu.
- ▶ Išorinį bloką leidžiama valyti tik įgaliotai specializuotai įmonei.

4.3 Oro filtro valymas

PRANEŠIMAS

Oro filtras, veikiamas tiesioginės saulės šviesos, gali deformuotis.

- ▶ Oro filtrą saugokite nuo tiesioginių saulės spindulių.

Kas 2 savaites patikrinkite ir, jei reikia, išvalykite oro filtrus. Prieš ilgesnį nenaudojimą ir po jo būtina išvalykite.

- ▶ Atidarykite oro jėjimo groteles.
- ▶ Išimkite oro filtrą.
- ▶ Oro filtrą nusiurbkite dulkių siurbliu arba nuplaukite šiltu vandeniu su švelnia valymo priemone, išskalaukite ir išdžiovinkite šešėlyje.



Jei filtrą plaunate vandeniu, oro jėjimo grotelių išorinė pusė turi būti nukreipta žemyn ir tolyn nuo vandens srovės, o jei siurbiate dulkių siurbliu – aukštyn ir link dulkių siurblio.

4.4 Ilgesnis eksploatacijos nutraukimas

Prieš ilgesnį eksploatacijos nutraukimą:

- ▶ Išvalykite oro filtrą.
- ▶ Mygtuku **Clean** suaktyvinkite vidinio bloko savaiminį valymą.
- ▶ Po savaiminio valymo įjunkite ventiliatoriaus režimą, kol vidinis blokas išdžius.
- ▶ Vidinį bloką išjunkite ir atjunkite nuo elektros srovės tiekimo sistemos.
- ▶ Iš nuotolinio valdymo pulto išimkite baterijas.
- ▶ Įrenginį apsaugokite nuo dulkių.

5 Trikčių šalinimas

5.1 Triktys ir rodmenys (Self diagnosis function)

Jei eksploatacijos metu įvyksta triktis, ilgesnį laiką mirksi LED arba ekrane rodomas trikties kodas (pvz., EH 02).

Jei triktis įvykusi ilgiau kaip 10 minučių:

- ▶ Trumpam nutraukite elektros energijos tiekimą ir vėl įjunkite vidinį bloką.

Jei nepavyksta pašalinti trikties:

- ▶ Kreipkitės į klientų aptarnavimo tarnybą ir nurodykite trikties kodą bei įrenginio duomenis.

5.2 Ekrane nerodomas triktys

Jei veikimo metu įvyksta triktys, kurių nepavyksta pašalinti:

- ▶ Kreipkitės į klientų aptarnavimo tarnybą ir nurodykite triktį bei įrenginio duomenis.

Triktis	Galima priežastis
Per silpna vidinio bloko galia.	Nustatyta per aukšta arba per žema temperatūra. Užterštas oro filtras ir jį reikia išvalyti. Nepalanki aplinkos įtaka vidiniam blokui, pvz., dėl kliūčių prieš įrenginio oro angas, dėl atvirų durų/ langų patalpoje arba dėl stipraus šilumos šaltinio patalpoje. Suaktyvintas tylaus veikimo režimas, jis neleidžia naudotis visa galia.
Neįsijungia vidinis blokas.	Vidiniame bloke yra apsauginis mechanizmas nuo perkrovos. Gali trukti 3 minutes, kol bus galima iš naujo paleisti vidinį bloką. Išsikrovusios nuotolinio valdymo pulto baterijos. Įjungtas laikmatis.
Veikimo režimas iš vėsinimo arba šildymo persijungia ventiliatoriaus režimą.	Vidinis blokas keičia veikimo režimą, kad apsaugotų nuo užšalimo. Laikina yra pasiekta nustatyta temperatūra.
Vidinis blokas sukuria baltą rūką.	Drėgnuose regionuose didelis temperatūros skirtumas tarp patalpos oro ir kondicionuoto oro gali sukelti baltą rūką.
Vidinis blokas ir išorinis blokas sukuria baltą rūką.	Jei po automatinio atitirpinimo iškart įsijungia šildymo režimas, dėl padidėjusios oro drėgmės gali susidaryti baltas rūkas.
Vidinis blokas ir išorinis blokas kelia triukšmą.	Tylus šnarėjimas veikimo metu yra normalus reiškinys. Jį sukelia šaldymo agento tekėjimas. Gali pasigirsti cypimas, nes įrenginio metalinės ir plastikinės dalys šildymo/vėsinimo metu plečiasi arba traukiasi. Išorinis blokas veikimo metu skleidžia įvairius garsus, ir tai yra normalu.
Vidinis blokas arba išorinis blokas išpučia dulkes.	Ilgesnį laiką nenaudojant įrenginių, jei jie nebuvo uždengt, gali susikaupti dulkių.
Blogas kvapas veikimo metu.	Iš oro įrenginius gali patekti blogi kvapai, kurie gali būti toliau perdirbami. Oro filtras galėjo apipelyti, jį reikia išvalyti.
Ne visada veikia išorinio bloko ventiliatorius.	Siekiant užtikrinti optimalų veikimą, ventiliatorius reguliuojamas skirtingai.
Veikimas yra netolygus arba nenusipėjamas, arba išorinis blokas nereaguoja.	Vidiniam blokui įtaką gali daryti mobiliojo ryšio bokštų arba pašalinių signalo stiprintuvų trikdžiai. ▶ Išjunkite ir vėl įjunkite elektros srovės tiekimą.
Netinkamai juda oro deflektorius arba oro srauto mentelė.	Rankiniu būdu buvo pakeista oro deflektoriaus arba oro srauto mentelės padėtis arba jie buvo netinkamai sumontuoti. ▶ Išjunkite elektros srovės tiekimą ir patikrinkite, ar komponentai tinkamai užsifiksavo. ▶ Vėl įjunkite elektros srovės tiekimą.

Lent. 8

6 Aplinkosauga ir utilizavimas

Aplinkosauga yra Bosch grupės veiklos prioritetas.

Mums vienodai svarbu gaminių kokybė, ekonomiškumas ir aplinkosauga. Todėl griežtai laikomės su aplinkosauga susijusių įstatymų bei teisės aktų.

Siekdami apsaugoti aplinką ir atsižvelgdami į ekonomiškumo kriterijus, gamyboje taikome geriausius procesus, techniką bei medžiagas.

Pakuotė

Mes dalyvaujame šalyse vykdomose pakuočių utilizavimo programose, užtikrinančiose optimalų perdirbimą.

Visos pakuotės medžiagos yra nekenksmingos aplinkai ir jas galima perdirbti.

Įrangos atliekos

Nebetinkamuose naudoti įrenginiuose yra medžiagų, kurias galima perdirbti.

Konstruktiniai elementai lengvai išardomi. Plastikai yra atitinkamai sužymėti. Todėl įvairius konstrukcinius elementus galima surūšiuoti ir utilizuoti arba atiduoti perdirbti.

Naudoti elektriniai ir elektroniniai prietaisai



Šis simbolis reiškia, kad gaminį draudžiama šalinti kartu su kitomis atliekomis; jį tolimesniam apdorojimui, surinkimui, utilizacijai ir šalinimui privaloma pristatyti į atliekų surinkimo punktą.

Šis simbolis galioja šalims, kuriose privaloma laikytis elektronikos laužo direktyvų, pvz., "Europos direktyvos 2012/19/EB dėl elektros ir įrangos atliekų". Šios direktyvos apibrėžia ribines sąlygas, kurios galioja elektroninės įrangos grąžinimui ir utilizavimui atskirose šalyse.

Kadangi elektroniniuose prietaisuose gali būti kenksmingų medžiagų, siekiant kaip galima sumažinti galimą žalingą poveikį aplinkai ir pavojus žmonių sveikatai, juos reikia atsakingai utilizuoti. Be to, elektroninio laužo utilizavimas padeda tausoti gamtos išteklius.

Dėl išsamesnės informacijos apie aplinkai nekenksmingą elektros ir elektroninių atliekų šalinimą prašome kreiptis į atsakingas vietines įstaigas, į savo atliekų šalinimo įmonę arba į prekybos atstovą, iš kurio nusipirkote šį gaminį.

Daugiau informacijos žr.:

www.bosch-homecomfortgroup.com/de/unternehmen/rechtliche-themen/weee/

Baterijas

Baterijas į buitinių atliekų konteinerius mesti draudžiama. Panaudotos baterijos turi būti šalinamos vietinėse atliekų surinkimo įmonėse.

Šaldymo agentas R32



Įrenginyje yra fluorintų šiltnamio efektą sukeliančių dujų R32 (šiltnamio efektą sukeliančių dujų potencialias 675¹⁾), kurios yra nelabai degios ir nelabai toksiškos dujos (A2L arba A2).

Esantis kiekis yra nurodytas išorinio bloko tipo lentelėje.

Šaldymo agentas kelia pavojų aplinkai, todėl jį reikia atskirai surinkti ir šalinti.

7 Duomenų apsaugos pranešimas



Mes, įmonė **Robert Bosch UAB, Ateities plantas 79A., LT 52104 Kaunas, Lietuva**, apdorojame informaciją apie gaminius ir jų įmontavimą, techninius ir prijungimo duomenis, ryšių duomenis, produktų registravimo ir klientų istorijos duomenis, kad galėtume užtikrinti produkto funkcionalumą (BDAR 6

(1) str. 1 (b) dalis), siekiant įvykdyti mūsų pareigą stebėti gaminį ir užtikrinti gaminio saugą ir saugumą (BDAR 6 (1) str. 1 (f) dalis), apsaugoti mūsų teises, susijusias su garantijos ir produktų registravimo klausimais (BDAR 6 (1) str. 1 (f) dalis) ir analizuoti mūsų produktų platinimą bei teikti individualią informaciją ir pasiūlymus, susijusius su produktu (BDAR 6 (1) str. 1 (f) dalis). Norėdami teikti tokias paslaugas, kaip pardavimo ir rinkodaros paslaugos, sutarčių valdymas, mokėjimų tvarkymas, programavimas, duomenų laikymas ir karštosios linijos paslaugos, mes galime pavesti ir perduoti duomenis išorės paslaugų teikėjams ir (arba) su "Bosch" susijusioms įmonėms. Kai kuriais atvejais, bet tik tuo atveju, jei užtikrinama tinkama duomenų apsauga, asmens duomenys gali būti perduoti gavėjams, esantiems už Europos ekonominės erdvės ribų. Papildoma informacija pateikiama atskiru prašymu. Galite susisiekti su mūsų duomenų apsaugos pareigūnu: Data Protection Officer, Information Security and Privacy (C/ISP), Robert Bosch GmbH, Postfach 30 02 20, 70442 Stuttgart, VOKIETIJA.

Jūs bet kuriuo metu galite nesutikti su savo asmens duomenų tvarkymu pagal BDAR 6 (1) str. 1 (f) dalį, dėl priežasčių, susijusių su jūsų konkrečia situacija arba tiesioginės rinkodaros tikslais. Norėdami pasinaudoti savo teisėmis, prašom susisiekti su mumis adresu **DPO@bosch.com**. Norėdami gauti daugiau informacijos, vadovaukitės QR kodu.

1) remiantis Europos Parlamento ir Tarybos reglamento (ES) Nr. 517/2014, I priedu, 2014 m. balandžio 16 d.

Satura rādītājs

1	Simbolu skaidrojums un drošības norādījumi	99
1.1	Simbolu skaidrojums	99
1.2	Vispārīgi drošības norādījumi	99
1.3	Norādījumi par šo instrukciju	100
2	Izstrādājuma apraksts	100
2.1	Atbilstības deklarācija	100
2.2	Tālvadības tehniskie dati	100
2.3	Darba temperatūras diapazons	100
3	Lietošana	101
3.1	Iekārtas pārskats	101
3.2	Iekšējā bloka displejs	101
3.3	Tālvadības pārskats	101
3.4	Tālvadības izmantošana	101
3.5	Galvenā darbības režīma iestatīšana	102
3.6	Gaisa plūsmas lameļu pozīcijas atmiņa	102
3.7	Taimera iestatīšana	102
3.8	Citas funkcijas	102
3.8.1	Pagriešanas funkcijas iestatīšana	102
3.8.2	Rādījuma un trauksmes zummera pārslēgšana (Mute Mode)	103
3.8.3	Ātra atdzesēšana/ātra uzsildīšana	103
3.8.4	Netieša gaisa plūsma (Wind avoid me)	103
3.8.5	Taustiņu bloķēšana	103
3.8.6	Paplašinātas darbības funkcijas	103
4	Apkope	103
4.1	Bateriju nomaīņa	103
4.2	Iekārtas un tālvadības tīrīšana	103
4.3	Gaisa filtra tīrīšana	103
4.4	Ilgāka ekspluatācijas pārtraukšana	103
5	Kļūmes novēršana	104
5.1	Kļūmes ar indikatoriem (Self diagnosis function)	104
5.2	Kļūmes bez paziņojuma	104
6	Apkārtējās vides aizsardzība un utilizācija	105
7	Paziņojums par datu aizsardzību	105

1 Simbolu skaidrojums un drošības norādījumi
1.1 Simbolu skaidrojums
Brīdinājuma norādījumi

Brīdinājuma norādījumos signālvārdi papildus raksturo seku veidu un smagumu gadījumos, kad netiek veikti pasākumi bīstamības novēršanai. Ir definēti un šajā dokumentā var būt lietoti šādi signālvārdi:

BĪSTAMI

BRĪDINĀJUMS nozīmē, ka būs smagi līdz dzīvībai bīstami miesas bojājumi.

BRĪDINĀJUMS

BRĪDINĀJUMS nozīmē, ka iespējamās smagas un pat nāvējošas traumas.

UZMANĪBU

UZMANĪBU norāda, ka personas var gūt vieglas vai vidēji smagas traumas.

IEVĒRĪBAI

IEVĒRĪBAI nozīmē, ka ir iespējami mantiski bojājumi.

Svarīga informācija

Svarīga informācija, kas nav saistīta ar cilvēku apdraudējumu vai mantas bojājuma risku, ir apzīmēta ar redzamo informācijas simbolu.

Simbols	Nozīme
	Brīdinājums par viegli uzliesmojošām vielām: aukstumaģents R32 šajā izstrādājumā ir gāze ar zemu degtspēju un zemu toksiskumu (A2L vai A2).
	Uzstādīšanas un apkopes darbu laikā valkāt aizsargcimdus.
	Apkopi drīkst veikt tikai kvalificēta persona, ievērojot apkopes instrukcijā minētos norādījumus.
	Darbības laikā ievērojiet lietošanas instrukcijā minētos norādījumus.

Tab. 1

1.2 Vispārīgi drošības norādījumi
⚠ Norādījumi attiecībā uz mērķgrupu

Šī lietošanas instrukcija ir paredzēta kondicionēšanas iekārtas lietotājiem. Jāņem vērā visās ar iekārtu saistītajās instrukcijās sniegtie norādījumi. Noteikumu neievērošana var izraisīt materiālos zaudējumus un radīt traumas, kā arī draudus dzīvībai.

- ▶ Pirms lietošanas izlasiet visu iekārtas sastāvdaļu lietošanas instrukcijas un saglabājiet tās.
- ▶ Ievērojiet drošības norādījumus un brīdinājumus.

⚠ Paredzētais pielietojums

Iekšējais bloks ir paredzēts instalācijai ēkā ar pieslēgumu ārējam blokam un citiem sistēmas komponentiem, piemēram, regulatoriem.

Ārējais bloks ir paredzēts instalācijai ēkā ar pieslēgumu vienam vai vairākiem iekšējiem blokiem un citiem sistēmas komponentiem, piemēram, regulatoriem.

Kondicionēšanas iekārta paredzēta komerciālai/privātai lietošanai, ja iestatīto nominālvērtību temperatūras novirzes neizraisa apdraudējumu dzīvām būtnēm vai materiālu bojājumus. Kondicionēšanas iekārta nav paredzēta, lai precīzi iestatītu un saglabātu vēlamo absolūto gaisa mitrumu.

Jebkāds cits pielietojums uzskatāms par noteikumiem neatbilstošu. Izmantošana citā veidā un tās rezultātā radušies bojājumi neietilpst garantijas nosacījumos.

Instalācijai īpašās vietās (pazemes garāžās, tehniskajās telpās, uz balkona vai jebkurā daļēji atvērta vietā):

- ▶ Vispirms ievērojiet tehniskajā dokumentācijā dotās prasības attiecībā uz instalēšanas vietu.

⚠ Vispārīgie bīstamie faktori, kas saistīti ar aukstumaģentu

- ▶ Šī iekārta ir uzpildīta ar aukstumaģentu. Aukstumaģents uguns iedarbībā var veidot indīgas gāzes.
- ▶ Sertificētam specializētajam uzņēmumam iekārta regulāri ir jāpārbauda un vajadzības gadījumā tai jāveic apkope.
- ▶ Ja ir aizdomas, ka ir izplūdis aukstumaģents, rūpīgi izvēdiniet telpu un informējiet specializēto uzņēmumu.

⚠ Pārbūve un remonts

Nelietpratīga kondicionēšanas iekārtas izmaiņšana var radīt personu miesas bojājumus un/vai materiālos zaudējumus.

- ▶ Darbus drīkst veikt vienīgi specializēts apkures tehnikas uzņēmums.
- ▶ Neveiciet ārējā bloka, iekšējā bloka vai citu kondicionēšanas iekārtas daļu izmaiņas.
- ▶ Pirms apkopes darbu uzsākšanas atvienojiet kondicionēšanas iekārta no strāvas padeves.

⚠ Norādījumi par iekārtas lietošanu

Nepareizi lietojot iekārta, var tikt nodarīts kaitējums jūsu veselībai.

- ▶ Izvairieties no ilgas atrašanās tiešā gaisa plūsmā.
- ▶ Ja telpā atrodas zīdaiņi, bērni, vecāka gadagājuma cilvēki, guloši cilvēki vai cilvēki ar kustību traucējumiem, pārliecinieties, ka temperatūra telpā atbilst šo cilvēku vajadzībām.
- ▶ Nekad neievietojiet iekārtā priekšmetus, jo tie var tikt sabojāti.

Nepareizi lietojot iekārta, var samazināties tās jauda, kā arī var tikt sabojāta iekārta un var tikt nodarīti miesas bojājumi cilvēkiem.

- ▶ Nenobloķējiet iekārtas gaisa ieplūdes un izplūdes vietas.
- ▶ Darbības laikā aizveriet durvis un logus.
- ▶ Sargājiet iekšējo bloku no ūdens iekļūšanas tajā.
- ▶ Regulāri pārbaudiet ārējā bloka montāžas sastatnes nodilumu un stabilitāti.
- ▶ Neiedarbojieties uz ārējo bloku ar svaru, piem., nenovietojiet uz tā priekšmetus un neļaujiet uz tā atrasties cilvēkiem.
- ▶ Raugieties, lai iekšējā bloka uzstādīšanas telpā nekrātos putekļi, tvaiki un mitrums.
- ▶ Iekārtas tuvumā nelietojiet viegli uzliesmojošas gāzes, piem., no sprauslām.
- ▶ Ja ir aizdomas, ka kondicionēšanas iekārtai ir defekts (piem., deguma smaka, bojāts kabelis), nekavējoties pārtrauciet darbību un atvienojiet strāvas padevi.

⚠ Mājsaimniecībai un līdzīgiem mērķiem paredzēto elektrisko ierīču drošība

Lai novērstu elektrisko ierīču radītu apdraudējumu, atbilstoši EN 60335-1 ir jāievēro šādas prasības:

„Šo ierīci drīkst lietot bērni, kas vecāki par 8 gadiem, personas ar fiziskiem, uztveres vai garīgiem traucējumiem, kā arī personas bez pieredzes vai zināšanām par šādu ierīču apkalpošanu, ja ir nodrošināta pienācīga uzraudzība vai arī lietotājs ir instruēts par ierīces drošu ekspluatāciju un no tās izrietošiem riskiem. Neļaujiet bērniem spēlēties ar iekārta. Bērni nedrīkst veikt iekārtas tīrīšanas un apkopes darbus bez pienācīgas uzraudzības.“

„Lai novērstu apdraudējumu, bojātu elektrotīkla strāvas padeves kabeli uzticiet nomainīt uzstādītājam vai klientu servisam, vai sertificētam elektriķim.“

1.3 Norādījumi par šo instrukciju

Visi attēli atrodas šīs instrukcijas beigās. Tekstā ir norādes uz attēliem.

Atkarībā no modeļa izstrādājumi var atšķirties no attēliem šajā instrukcijā.

2 Izstrādājuma apraksts

2.1 Atbilstības deklarācija

Šīs iekārtas konstrukcija un darbības veids atbilst Eiropas un valsts likumdošanas prasībām.



Ar CE marķējumu tiek apliecināta izstrādājuma atbilstība visiem piemērojamajiem ES noteikumiem, kuros noteiktas prasības šī marķējuma piešķiršanai.

Atbilstības deklarācijas pilns teksts pieejams internetā: www.bosch-homecomfort.lv.

2.2 Tālvadības tehniskie dati

Strāvas padeve	2 AAA baterijas
Signāla pārraides attālums	8 m
Pieļauj. apkārtējās vides temperatūra	16... 30 °C

Tab. 2 Tālvadības tehniskie dati

2.3 Darba temperatūras diapazons

	Telpas temperatūra	Āra temperatūra
Dzesēšana	16 ... 32 °C	-15... 50 °C
Apkure	0 ... 30 °C	-15... 24 °C
Sausināšana	10... 32 °C	

Tab. 3



Ja temperatūra, kurā darbojas iekārta, pārsniedz minēto diapazonu, iemontētais aizsargmehānisms var bloķēt iekārtas darbību.



Ja gaisa mitrums pārsniedz 80%, pie gaisa izplūdes atveres var veidoties kondensāts. Lai to novērstu, atveriet vertikālos ventilācijas aizvarus tik plaši, cik vien iespējams (vertikāli pret zemi), un iestatiet augstu ventilatora jaudu.

3 Lietošana

3.1 Iekārtas pārskats

Iekšējā bloka pārskats

2. att. apzīmējumi:

- [1] Kondensāta sūknis (kondensāta notecēji no iekšējā bloka)
- [2] Kondensāta lokanā caurule
- [3] Displejs
- [4] Gaisa ieplūdes režģis
- [5] Gaisa ieplūde
- [6] Gaisa izplūde

3.2 Iekšējā bloka displejs

3. att. apzīmējumi:

- [1] LED rādījums
- [2] Infrasarkanā signāla uztvērējs
- [3] Darba režīma indikācija
- [4] Taimera rādījums
- [5] Manuālais režīms
- [6] Iepriekšējās sildīšanas un atkausēšanas rādījums
- [7] Trauksmes lampiņa



Ar manuālā režīma taustiņu var aktivizēt darbības režīmus šādā secībā: **automātiskais režīms, Manuālais dzesēšanas režīms un Dzesēšana.**

Manuālā režīma taustiņš

Darba rež.	Rādījums	Displeja rādījumi
Autom. darba režīms	Darba režīma indikators deg	Dzesēšanas un apkures režīms: iestatītā temperatūra Ventilatora režīms: telpas temperatūra
Manuālais dzesēšanas režīms	Darba režīma indikators mirgo	Pēc 30 minūšu ilgās piespiedu dzesēšanas ar stipru ventilāciju sistēma patstāvīgi pārslēdzas automātiskajā režīmā. Piespiedu dzesēšanas laikā tālvadība ir deaktivizēta.
Izslēgšana	Visi rādījumi ir izslēgti	Ja displejs tiek izslēgts, iekšējais bloks izslēdzas un tālvadība tiek atkal aktivizēta.



Tab. 4 Displeja vienības rādījumi

3.3 Tālvadības pārskats

Tālvadības taustiņi

→ 3. att.

Poz.	taustiņš	Funkcijas
1		Ieslēgšana/izslēgšana.
	Režīms	Darbības režīma iestatīšana.
2	SET	Paplašinātu darbības funkciju izvēle.
	OK	Izvēles apstiprināšana.
		Taimera iestatīšana.
		Temperatūras paaugstināšana.
		Temperatūras samazināšana.

Poz.	taustiņš	Funkcijas
3		Ventilatora pakāpe
	Swing	Pagriešanas funkcijas iestatīšana.
		Netieša gaisa plūsma ir aktīva (Wind avoid me).
	Turbo	Ātra atdzesēšana/ātra uzsildīšana
	LED	Iekšējā bloka un trauksmes zummera displeja ieslēgšana un izslēgšana (Mute Mode).

Tab. 5 Tālvadības taustiņi

Tālvadības rādījums

→ 4. att.

Poz.	Simbols	Paskaidrojums
1		Darbības funkcija: funkcija "Sekot man" ir aktīva (Follow Me); tālvadības temperatūras mērīšana.
		Infografika: bezvadu vadības funkcija
		Infografika: akumulatora statuss
2		Darbības režīms: automātiskais režīms
		Darba režīms: dzesēšanas režīms
		Darba režīms: sausināšanas režīms
		Darbības režīms: apkures režīms
		Darba režīms: ventilatora režīms
3		Vērtību rādījums: standarta variantā rāda iestatīto temperatūru, ventilatora ātrumu vai (ar aktivizētu taimeru) taimera iestatījumu.
		Infografika: pārsūtīšanas rādījums; iedegas, ja tālvadība sūta signālu iekšējam blokam.
		Infografika: ieslēgšanas/izslēgšanas taimeris ir aktīvs.
		Vērtību rādījums: rāda aktuālo ventilatora pakāpi. Ir vairākas jaudas pakāpes (joslas) un iestatījums AUTO automātiskajai regulēšanai.
	4	
		Infografika: ātrā atdzesēšana/ātrā uzsildīšana ir aktīva.

Tab. 6 Displeja simboli

3.4 Tālvadības izmantošana

Signāla darbības rādiuss ir 8 m. Ja ceļā atrodas objekti vai arī tajā pašā telpā tiek izmantotas luminiscences lampas, tas var ietekmēt signāla pārraidīšanu.

- ▶ Pavērsiet tālvadību pret iekārtas signāla uztveršanas lodziņu un nospiediet vēlamo taustiņu.
- Ja iekārta uztver signālu, tā nopikst.

IEVĒRĪBAI

Var pastāvēt ilgstoša ietekme uz tālvadības funkcijām.

- ▶ Neatstājiet tālvadību tiešos saules staros.
- ▶ Neatstājiet tālvadību apkures iekārtu tuvumā.
- ▶ Sargājiet tālvadību no mitruma un triecieniem.

3.5 Galvenā darbības režīma iestatīšana

Iekārtas ieslēgšana/izslēgšana

- ▶ Nospiediet taustiņu , lai ieslēgtu vai izslēgtu iekārtu. Iekārta sāk darboties iestatītajā darba režīmā vai izslēdzas. Atkārtota ieslēgšana iekārtas aizsardzības nolūkā iespējama tikai pēc kāda laika.

Iestatījumus var veikt arī izslēgtā stāvoklī. Iekārta saglabā iestatījumus arī strāvas pārtraukuma gadījumā.





Pēc izslēgšanas iekārta paliek gaidstāves režīmā.



Pēc strāvas padeves pārtraukuma iekārta atkārtoti iedarbojas automātiski. Tas var izraisīt pretrunas rādījumus, kas kas darbības laikā automātiski tiek novērsta.

Autom. darba režīms





Automātiskajā režīmā iekārta atkarībā no iestatītās temperatūras automātiski pārslēdzas starp apkures, dzesēšanas, ventilācijas un gaisa sausināšanas režīmu.

- ▶ Spiediet taustiņu **Mode** tik bieži, līdz displejā parādās .
- ▶ Vēlamo temperatūru iestatiet ar taustiņiem  un .





Automātiskajā darba režīmā nevar iestatīt ventilatora pakāpi.

Dzesēšanas režīms

- ▶ Spiediet taustiņu **Mode** tik bieži, līdz displejā parādās .
- ▶ Taustiņu  spiediet tik bieži, līdz sasniegta vēlamais ventilatora ātrums.
- ▶ Vēlamo temperatūru iestatiet ar taustiņiem  un .



Ventilatora režīms

- ▶ Spiediet taustiņu **Mode** tik bieži, līdz displejā parādās .
- ▶ Spiediet taustiņu  tik bieži, līdz sasniegta vēlamā ventilatora pakāpe. Automātiskajai regulēšanai var izvēlēties **AUTO**.



Ventilatora režīmā temperatūru nevar iestatīt vai parādīt.





Sausināšanas režīms

- ▶ Spiediet taustiņu **Mode** tik bieži, līdz displejā parādās .
- ▶ Vēlamo temperatūru iestatiet ar taustiņiem  un .



Sausināšanas režīmā nevar iestatīt ventilatora pakāpi.

Apkures režīms

- ▶ Spiediet taustiņu **Mode** tik bieži, līdz displejā parādās .
- ▶ Vēlamo temperatūru iestatiet ar taustiņiem  un .
- ▶ Taustiņu  spiediet tik bieži, līdz sasniegta vēlamais ventilatora ātrums.



Ja āra temperatūra ir ļoti zema, kondicionēšanas iekārtas apkures jauda var būt nepietiekama. Iesakām ieslēgt arī citus siltuma ražotājus.

3.6 Gaisa plūsmas lameļu pozīcijas atmiņa

Kad iekārta pēc strāvas pārtraukuma atkal atsāk darboties, gaisa plūsmas lameles automātiski atgriežas pēdējā noregulētajā pozīcijā. Ar taustiņu **Manuālais režīms** uz iekšējā bloka tiek atiestatīts gaisa plūsmas lameļu regulējums.







Horizontālo gaisa plūsmas lameļu leņķis nedrīkst būt pārāk mazs, citādi var veidoties kondensāts, kas iekārtā pil.





3.7 Taimera iestatīšana

Ieslēgšanas un izslēgšanas taimeri var iestatīt no 0 līdz 24 stundām, pirmajām 10 stundām ar 30 minūšu soli, pēc tam ar 1 stundas soli. Iestatīt 0 stundas, taimeris pārtrauc darbību.

Ieslēgšanas taimera iestatīšana

- ▶ Taustiņu  spiediet tik ilgi, līdz parādās simbols .
- ▶ Nospiediet taustiņu  vai  lai iestatītu vēlamo laiku. Pēc neilga laika iestatījums tiek pārņemts.

Izslēgšanas taimera iestatīšana

- ▶ Taustiņu  spiediet tik ilgi, līdz parādās simbols .
- ▶ Nospiediet taustiņu  vai  lai iestatītu vēlamo laiku. Pēc neilga laika iestatījums tiek pārņemts.

Taimera pārtraukšana

- ▶ Ar taustiņu  izvēlieties attiecīgo taimeri.
- ▶ Iestatiet 0.0 stundas. Pēc neilga laika taimeris pārtrauc darbību.

Taimeru kombinēšana

Abus taimerus var iestatīt vienlaikus. Katru taimeri var ieprogrammēt tā, lai tas tiktu aktivēts pirms otra taimera.

- ▶ Iestatiet ieslēgšanās un izslēgšanās taimerus. Iestatījumi tiek kombinēti automātiski.

Aktuālais laiks	plkst. 13:00
Ieslēgšanās taimera iestatīšana	4,0 h
Izslēgšanās taimera iestatīšana	8,5 h
Ieslēgšanās laiks	plkst. 17:00
Izslēgšanās laiks	plkst. 21:30

Tab. 7 Piemērs



Ieslēgšanās un izslēgšanās taimeri nevar ieprogrammēt tā, lai iekārta darbotos atšķirīgā temperatūrā vai ar citiem iestatījumiem.

3.8 Citas funkcijas

3.8.1 Pagriešanas funkcijas iestatīšana

IEVĒRĪBAI

Ja gaisa plūsmas lamele dzesēšanas režīmā ilgāku laiku ir zemākajā pozīcijā, var izdalīties kondensāts. Manuāli regulējot gaisa plūsmas lameles ar roku, var rasties darbības kļūmes.

- ▶ Gaisa plūsmas lameļu regulēšanai izmantojiet tikai tālvadību.

Automātiska vertikāla pagriešana (uz augšu/uz leju)

- ▶ Taustiņu **Swing** spiediet tik ilgi, līdz parādās simbols .
- ▶ Lai pabeigtu automātisko vertikālo pagriešanu: vēlreiz nospiediet taustiņu **Swing**.

Tīrīšanas pozīcija

Vienkāršai tīrīšanai gaisa plūsmas lameles var novietot speciālā pozīcijā (atkarībā no modeļa).

- ▶ Kad iekārta ir izslēgta, vienlaikus spiediet taustiņus **Mode** un **Swing** vienu sekundi ilgi.
- ▶ Lai izietu no tīrīšanas pozīcijas: vēlreiz turiet nospiektus abus taustiņus.

3.8.2 Rādījuma un trauksmes zummera pārslēgšana (Mute Mode)

- ▶ Lai ieslēgtu vai izslēgtu iekšējā bloka un trauksmes zummera displeju: spiediet taustiņu **LED**.
- ▶ Lai parādītu aktuālo telpas temperatūru: taustiņu **LED** turiet nospiektu 5 sekundes.
- ▶ Lai parādītu aktuālo telpas temperatūru: taustiņu **LED** turiet nospiektu vēl 5 sekundes.

3.8.3 Ātra atdzesēšana/ātra uzsildīšana

Ātrās dzesēšanas/uzsildīšanas laikā iekšējais bloks darbojas ar maksimālo jaudu, lai ātri uzsildītu vai atdzesētu telpu.

- ▶ Ātra dzesēšana: ieslēdziet dzesēšanas režīmu un nospiediet taustiņu **Turbo**.
- ▶ Ātra uzsildīšana: ieslēdziet apkures režīmu un nospiediet taustiņu **Turbo**.

Funkcijas pārtraukšana:

- ▶ Vēlreiz nospiediet taustiņu **Turbo**.

3.8.4 Netieša gaisa plūsma (Wind avoid me)

- ▶ Lai aktivizētu netiešu gaisa plūsmu: nospiediet taustiņu .

Šī funkcija novērš tiešu gaisa plūsmu uz ķermeņa.





Funkcija pieejama tikai dzesēšanas, sausināšanas un ventilatora režīmā.

3.8.5 Taustiņu bloķēšana

Ar taustiņu bloķēšanu var bloķēt tālvadības taustiņus.

- ▶ Lai ieslēgtu/izslēgtu taustiņu bloķēšanu: taustiņu **Clean** un taustiņu **Turbo** vienlaikus spiediet 5 sekundes.
- Ja aktīva taustiņu bloķēšana, displejā redzams simbols .

3.8.6 Paplašinātas darbības funkcijas

- ▶ Nospiediet taustiņu **Set**.
- ▶ Funkciju izvēlieties ar taustiņu **Set** vai taustiņiem **^**, **v**.
 -  = funkcija "Sekot man"
 -  = bezvadu vadības funkcija
- ▶ Ar taustiņu **Ok** apstipriniet izvēli.

Funkcijas pārtraukšana:

- ▶ Atkārtojiet soļus no augšas.

Funkcija "Sekot man" (Follow Me)

Šī funkcija aktivizē tālvadību aktuālajā atrašanās vietā temperatūras mērīšanai ar 3 minūšu intervāliem. Iekšējais bloks tiek vadīts neatkarīgi no šīs mērījuma vērtības.



Funkcija pieejama tikai dzesēšanas, apkures un automātiskajā režīmā.



Funkcija "Sekot man" ir pieejama tikai CL5000iU 4CC 35 E un CL5000iU 4CC 53 E. Citiem modeļiem tā nav pieejama.

Bezvadu vadības funkcija

Šī funkcija paredzēta savienojuma izveidošanai ar WLAN.



Savienošanai ar WLAN nepieciešama iebūvēta IP vārteja (papildu piederums).

4 Apkope



UZMANĪBU

Bīstamība, ko var radīt strāvas trieciens vai kustīgas detaļas

- ▶ Pirms visiem apkopes darbiem pārtrauciet strāvas padevi.
- ▶ Apkopes darbus, kuri nav šeit minēti, drīkst veikt tikai sertificēts specializētais uzņēmums.

4.1 Bateriju nomainīšana

Jums nepieciešamas 2 izmēra AAA baterijas. Nav ieteicams izmantot vairākkārt uzlādējamās baterijas.

- ▶ Noņemiet bateriju nodalījuma vāciņu (→ 5. att.).
- ▶ Ievietojiet jaunas baterijas, ievērojot pareizu polaritāti.
- ▶ Uzlieciet bateriju nodalījuma vāciņu.

4.2 Iekārtas un tālvadības tīrīšana

IEVĒRĪBAI

Iekārtas bojājumi nepareizas tīrīšanas dēļ!

- ▶ Neapšļakstiet un neaplejšiet ar ūdeni.
- ▶ Nelietojiet karstu ūdeni, abrazīvu pulveri vai spēcīgu šķīdinātāju.
- ▶ Iekšējā bloka un tālvadības tīrīšanai izmantojiet mikstu drānu.
- ▶ Ārējā bloka tīrīšanu uzticiet tikai sertificētam specializētam uzņēmumam.

4.3 Gaisa filtra tīrīšana

IEVĒRĪBAI

Gaisa filtrs tiešos saules staros var deformēties.

- ▶ Gaisa filtru nepakļaujiet tiešiem saules stariem.

Gaisa filtru pārbaudiet ik pēc 2 nedēļām un vajadzības gadījumā tīriet. Pirms un pēc ilgāka ekspluatācijas pārtraukuma vienmēr veiciet tīrīšanu.

- ▶ Atveriet gaisa ieplūdes režģi.
- ▶ Izņemiet gaisa filtru.
- ▶ Gaisa filtru tīriet vai nu ar putekļsūcēju, vai ar siltu ūdeni un maigu tīrīšanas līdzekli, izskalojiet un ēnā izžāvējiet.



Ja filtrs tiek mazgāts ar ūdeni, gaisa ieplūdes režģa ārpusei jābūt vērstai uz leju un prom no ūdens strūkļas, bet, tīrot ar putekļsūcēju, tai jābūt uz augšu un uz putekļsūcēja pusi.

4.4 Ilgāka ekspluatācijas pārtraukšana

Pirms ilgāka ekspluatācijas pārtraukšanas:

- ▶ Tīriet gaisa filtru.
- ▶ Aktivizējiet iekšējā bloka pašattīrīšanu ar taustiņu **Clean**.
- ▶ Pēc pašattīrīšanas ieslēdziet ventilatora režīmu, līdz iekšējais bloks ir sauss.
- ▶ Izslēdziet iekšējo bloku un atvienojiet no strāvas padeves.
- ▶ No tālvadības izņemiet baterijas.
- ▶ Sargājiet iekārtu no putekļiem.

5 Kļūmes novēršana

5.1 Kļūmes ar indikatoriem (Self diagnosis function)

Ja darbības laikā rodas kļūme, gaismas diodes mirgo ilgāku laiku vai displejā redzams kļūmes kods (piem., EH 02).

Ja kļūme pastāv ilgāk nekā 10 minūtes:

- ▶ Uz īsu brīdi pārtrauciet strāvas padevi un pēc tam atkal ieslēdziet iekšējo bloku.

Ja traucējumu nevar novērst:

- ▶ sazinieties ar klientu servisu un nosauciet kļūmes kodu, kā arī iekārtas datus.

5.2 Kļūmes bez paziņojuma

Ja darbības laikā rodas kļūmes, kuras nevar novērst:

- ▶ sazinieties ar klientu servisu un nosauciet kļūmi, kā arī iekārtas datus.

Kļūme	Iespējamais cēlonis
Iekšējā bloka jauda ir pārāk zema.	Pārāk augsta vai pārāk zema iestatītā temperatūra. Gaisa filtrs ir netīrs un ir jātīra. Nelabvēlīga apkārtējās vides ietekme uz iekšējo bloku, piem., šķēršļu dēļ iekārtas gaisa atveru priekšā, atvērtu durvju/logu dēļ telpā vai spēcīga siltuma avota dēļ telpā. Klusais režīms ir aktivizēts un kavē pilnas jaudas izmantošanu.
Iekšējais bloks neieslēdzas.	Iekšējam blokam ir aizsargmehānisms pret pārslodzi. Līdz brīdim, kad iespējama iekšējā bloka atkārtota iedarbināšana, var paiet 3 minūtes. Tālvadības baterijas ir tukšas. Taimeris ir ieslēgts.
Darba režīms mainās no dzesēšanas vai apkures uz ventilatora režīmu.	Iekšējais bloks maina darba režīmu, lai nepieļautu sasalšanu. Iestatītā temperatūra pagaidām ir sasniegta.
Iekšējais bloks rada baltu miglu.	Mitros reģionos liela temperatūras starpība starp telpas gaisu un klimatizētu gaisu var radīt baltu miglu.
Iekšējais bloks un ārējais bloks rada baltu miglu.	Ja pēc automātiskas atkausēšanas uzreiz darbojas apkures režīms, paaugstināta gaisa mitruma dēļ var veidoties balta migla.
Iekšējais bloks un ārējais bloks rada trokšņus.	Kluss, šņācošs troksnis darbības laikā ir normāls. To izraisa aukstumaģenta plūšana. Čikstošs troksnis var rasties, ja iekārtas metāla un plastmasas detaļas apkures/dzesēšanas laikā izplešas vai saraujas. Ārējais bloks darbības laikā izdala dažādus trokšņus, kas tas ir normāli.
Iekšējais bloks vai ārējais bloks izgrūž putekļus.	Ja garākos ekspluatācijas pārtraukumos iekārta netiek apsegta, tajā var sakrāties putekļi.
Slikts aromāts darbības laikā.	No gaisa iekārtā var ieplūst un izplatīties tālāk slikts aromāts. Gaisa filtrs var būt apslējis un jātīra.
Ārējā bloka ventilators nedarbojas ilgstoši.	Optimālai darbībai ventilators tiek regulēts atšķirīgi.
Darbība ir neregulāra vai neparedzama vai iekšējais bloks nereaģē.	Mobilo sakaru torņu interference vai ārējie signāla pastiprinātāji var ietekmēt iekšējo bloku. ▶ Izslēdziet un no jauna ieslēdziet elektroapgādi.
Gaisa deflektors vai gaisa plūsmas lamele nekustas pareizi.	Gaisa deflektors vai gaisa plūsmas lamele pārregulēta ar roku vai nepareizi uzmontēta. ▶ Izslēdziet elektroapgādi un pārbaudiet, vai komponenti ir pareizi nofiksēti. ▶ Atkal ieslēdziet elektroapgādi.

Tab. 8

6 Apkārtējās vides aizsardzība un utilizācija

Vides aizsardzība ir Bosch grupas uzņēmējdarbības pamatprincips. Mūsu izstrādājumu kvalit., ekonom. un apkārt. vides aizsardz. mums ir vienlīdz svarīgi mērķi. Mēs stingri ievērojam apkārtējās vides aizsardzības likumdošanu un prasības.

Lai aizsargātu apkārtējo vidi, mēs izmantojam vislabāko tehniku un materiālus, ievērojot ekonomiskos mērķus.

Iepakojums

Mēs piedalāmies iesaiņojamo materiālu otrreizējās izmantošanas sistēmas izstrādē, lai nodrošinātu to optimālu pārstrādi.

Visi izmantotie iepakojuma materiāli ir videi draudzīgi un otrreiz pārstrādājami.

Nolietotā iekārta

Nolietotas iekārtas satur vērtīgas izejvielas, kuras jānodod otrreizējai pārstrādei.

Konstruktīvie mezgli ir viegli atdalāmi. Plastmasa ir marķēta. Tādējādi visus konstruktīvos mezglus ir iespējams sašķirot un nodot otrreizējai pārstrādei vai utilizācijai.

Nolietotās elektriskās un elektroniskās ierīces



Šis simbols nozīmē, ka produktu nedrīkst apglabāt kopā ar citiem atkritumiem, bet gan jānogādā atkritumu savākšanas punktos apstrādei, savākšanai, pārstrādei un apglabāšanai.

Simbols attiecas uz valstīm, kurās ir spēkā elektronisko iekārtu atkritumu noteikumi, piemēram, "Eiropas Direktīva 2012/19/EK par elektrisko un elektronisko iekārtu atkritumiem". Šajos noteikumos izklāstīti pamatnosacījumi, kas katrā valstī piemērojami elektronisko iekārtu atkritumu atgriešanai un pārstrādei.

Tā kā elektroniskajās ierīcēs var būt bīstamas vielas, tās ir jāpārstrādā atbildīgi, lai samazinātu iespējamo kaitējumu videi un cilvēku veselības apdraudējumu. Turklāt elektronisko atkritumu pārstrāde veicina dabas resursu saglabāšanu.

Lai iegūtu papildu informāciju par elektrisko un elektronisko iekārtu atkritumu apglabāšanu videi nekaitīgā veidā, sazinieties ar vietējām varas iestādēm, atkritumu apglabāšanas uzņēmumu vai tirgotāju, no kura jūs iegādājāties produktu.

Papildu informāciju skatiet šeit:

www.bosch-homecomfortgroup.com/de/unternehmen/rechtliche-themen/weee/

Akumulatorus

Akumulatorus aizliegts utilizēt kopā ar sadzīves atkritumiem. Nolietotus akumulatorus (baterijas) ir utilizējami vietējos savākšanas punktos.

Aukstumaģents R32



Iekārta satur fluorētu siltumnīcefekta gāzi R32 (globālās sasilšanas potenciāls 675¹⁾) ar zemu degtspēju un zemu toksiskumu (A2L vai A2).

Nepieciešamais daudzums ir norādīts ārējā bloka datu plāksnītē.

Aukstumaģents ir bīstams videi un tas ir atbilstīgi jāsavāc un jāutilizē.

7 Paziņojums par datu aizsardzību



Mēs, **Robert Bosch SIA, Gāzes apkures iekārtas, Mūkusalas str. 101, LV-1004, Rīga, Latvija.**

apstrādājam informāciju par produktu un instalāciju, tehniskos un savienojuma datus, sakaru datus, produkta reģistrācijas un klienta vēstures datus, lai nodrošinātu produkta funkcionalitāti (saskaņā ar

VDAR 6. (1) panta 1. (b) punktu), lai izpildītu mūsu pienākumus attiecībā uz produkta pārraudzību, kā arī produkta drošības un aizsardzības nolūkos (saskaņā ar VDAR 6. (1) panta 1. (f) punktu), lai aizsargātu mūsu tiesības saistībā ar garantiju un produkta reģistrācijas jautājumiem (saskaņā ar VDAR 6. (1) panta 1. (f) punktu) un lai analizētu mūsu produktu izplatīšanu un nodrošinātu individualizētu informāciju un piedāvājumus saistībā ar produktu (saskaņā ar VDAR 6. (1) panta 1. (f) punktu). Lai nodrošinātu tādu pakalpojumus kā, piemēram, pārdošanas un mārketinga pakalpojumus, līgumu pārvaldību, maksājumu apstrādi, programmēšanu, datu viesošanu un palīdzības dienesta pakalpojumus, mums ir tiesības nodot un pārsūtīt datus ārējiem pakalpojumu sniedzējiem un/vai ar Bosch saistītiem uzņēmumiem. Reizēm, bet vienīgi gadījumos, ja tiek nodrošināta atbilstoša datu aizsardzība, personas dati var tikt nodoti personām, kas atrodas ārpus Eiropas Ekonomikas zonas. Papildu informācija tiek sniegta pēc pieprasījuma. Ar mūsu Datu aizsardzības speciālistu varat sazināties šeit: Data Protection Officer, Information Security and Privacy (C/ISP), Robert Bosch GmbH, Postfach 30 02 20, 70442 Stuttgart, GERMANY (Vācija).

Jums ir tiesības jebkurā laikā iebilst pret savu personas datu apstrādi saskaņā ar VDAR 6. (1) panta 1. (f) punktu, pamatojoties uz savu konkrēto situāciju vai tiešā mārketinga nolūkos. Lai izmantotu savas tiesības, lūdzu, sazinieties ar mums pa e-pasta adresi **DPO@bosch.com**. Lai noskaidrotu papildinformāciju, lūdzu, izmantojiet QR kodu.

1) saskaņā ar 2014. gada 16. aprīļa Eiropas Parlamenta un Padomes Regulas (ES) Nr. 517/2014 pielikumu

Содржина

1	Објаснување на симболите и безбедносни напомени	106
1.1	Објаснување на симболите	106
1.2	Општи безбедносни напомени	106
1.3	Напомени за овој прирачник	107
2	Податоци за производот	107
2.1	Изјава за сообразност	107
2.2	Технички податоци за далечинскиот управувач	107
2.3	Опсег на работна температура	107
3	Ракување	108
3.1	Преглед на уредот	108
3.2	Екран на внатрешната единица	108
3.3	Преглед на далечинскиот управувач	108
3.4	Употреба на далечинскиот управувач	109
3.5	Поставување на главниот режим на работа	109
3.6	Перки за струење воздух-меморија на позиција	109
3.7	Поставување тајмер	109
3.8	Други функции	110
3.8.1	Поставување функција за дување во повеќе насоки	110
3.8.2	Вклучување на индикаторот и алармот (Mute Mode)	110
3.8.3	Брзо ладење/загревање	110
3.8.4	Индиректно дување на воздухот (Wind avoid me)	110
3.8.5	Заклучување на копчињата	110
3.8.6	Напредни функции за работата	110
4	Одржување	111
4.1	Замена на батериите	111
4.2	Чистење на уредот и далечинскиот управувач	111
4.3	Чистење на филтерот за воздух	111
4.4	Подолго време на неработење	111
5	Отстранување дефекти	111
5.1	Дефекти со приказ на код (Self diagnosis function)	111
5.2	Дефекти без приказ на код	112
6	Заштита на животната средина и исфрлање во отпад	113
7	Напомени за заштита на податоците	113

1 Објаснување на симболите и безбедносни напомени

1.1 Објаснување на симболите

Предупредување

Во предупредувањата, сигналните зборови посочуваат кон типот и сериозноста на последиците ако не се следат мерките за избегнување на опасноста.

Дефинирани се следните сигнални зборови и може да се употребуваат во овој документ:

ОПАСНОСТ

ОПАСНОСТ означува дека ќе се случат тешки до смртни лични повреди.

ПРЕДУПРЕДУВАЊЕ

ПРЕДУПРЕДУВАЊЕ означува дека може да се случат тешки до смртни лични повреди.

ВНИМАНИЕ

ВНИМАТЕЛНО означува дека може да се случат лесни до средни лични повреди.





НАПОМЕНА

НАПОМЕНА значи дека може да се случат материјални штети.

Важни информации



Важните информации без опасности за лични или материјални штети се означени со прикажаниот симбол за информации.

Симбол	Значење
	Предупредување за запаливи супстанции: разладното средство R32, во овој производ, е во гасна состојба и има слаба запаливост и ниска токсичност (A2L или A2).
	Носете заштитни ракавици за време на инсталирање и одржување.
	Одржувањето треба да го спроведува квалификувано лице, кое ќе ги следи насоките во упатството за одржување.
	Внимавајте при работата на насоките во упатството за ракување.

Таб. 1

1.2 Општи безбедносни напомени

Напомени за целната група

Овие упатства за ракување се наменети за корисникот на клима уредот. Мора да се следат насоките во сите упатства релевантни за системот. Ако не се следат насоките, може да дојде до материјални штети и лични повреди, коишто може да бидат дури и смртоносни.

- ▶ Прочитајте ги и чувајте ги упатствата за ракување за сите составни делови на системот.
- ▶ Внимавајте на безбедносните напомени и предупредувањата.

⚠ Прописна употреба

Внатрешната единица е предвидена за инсталација во објект, со поврзување со надворешната единица и дополнителните компоненти на системот, на пример, регулатори.

Надворешната единица е предвидена за инсталација надвор од објект, со поврзување со една или повеќе внатрешни единици и дополнителните компоненти на системот, на пример, регулатори.

Клима уредот е предвиден само за комерцијална/приватна употреба каде што температурните отстапувања од одредените точки не водат кон штети по животот свет или материјалите. Клима уредот не е предвиден за прецизно поставување и одржување на потребната апсолутна влажност.

Секоја друга употреба се смета за непрописна. Непрописната употреба и штетите што резултираат од неа се исклучени од гаранцијата.

За инсталација на специјални локации (подземно паркиралиште, балкон или други полуотворени простори):

- ▶ Внимавајте на барањата за местото на инсталација, наведени во техничката документација.

⚠ Општи опасности предизвикани од разладното средство

- ▶ Овој уред е наполнет со разладно средство. Гасот од разладното средство може да биде токсичен ако дојде во контакт со оган.
- ▶ Редовно проверувајте го и одржувајте го системот со помош на сертифициран специјалист.
- ▶ Ако се сомневате дека некаде протекува разладното средство од системот, темелно проветрете ја просторијата и известете сертифициран специјалист.

⚠ Модификации и поправки

Непрописните измени на системот за климатизација може да предизвика лични повреди и/или материјални штети.

- ▶ Работите треба да ги изведува само сертифициран специјалист.
- ▶ Не правете никакви измени на надворешната единица, внатрешната единица или на другите делови на системот за климатизација.
- ▶ Исклучете го системот за климатизација од струја пред секое одржување.

⚠ Напомени за ракувањето со системот

Погрешната употреба на системот за климатизација може да го наруши вашето здравје.

- ▶ Не задржувајте се предолго директно под воздухот што дува.
- ▶ Погрижете се собната температура да е соодветна за лицата што се наоѓаат во просторијата, како во случајот на бебиња, деца, постари лица, неподвижни или лица со пречки.
- ▶ Никогаш не ставајте предмети во уредот, така може да се повредите.

Погрешното ракување со уредот може да ја влоши неговата работа, или дури и тој да се оштети и да претрпите лични повреди.

- ▶ Не блокирајте ги отворите за влез и излез на воздухот на уредот.
- ▶ Затворајте ги вратите и прозорците од просторијата додека уредот работи.
- ▶ Заштитете ја внатрешната единица од навлегување на вода во неа.
- ▶ Редовно проверувајте ја монтажната рамка на надворешната единица за да видите дали е изабена и дали е цврста.
- ▶ Не ставајте тешки работи врз надворешната единица, на пример, други предмети, и не качувајте се врз неа.
- ▶ Правта, испарувањата и влагата треба да бидат минимални во просторијата каде што е поставена внатрешната единица.
- ▶ Не користете лесно запаливи гасови во близина на уредот, на пример, спрејови.

- ▶ Ако има нешто што не е во ред со клима уредот (на пример, мирис на изгорено, дефектен кабел), тогаш веднаш исклучете го од струја.

⚠ Безбедност на електричните уреди за домашна употреба и слични намени

Со цел да се избегнат опасности, важат следниве спецификации во однос на EN 60335-1:

«Овој уред можат да го користат деца над 8-годишна возраст, како и лица со намалени физички, сетилни или ментални способности, или пак без искуство и знаење, земајќи предвид дека се под надзор или добиваат упатства како безбедно да го користат уредот и ги разбираат опасностите што произлегуваат од употребата. Децата не смеат да си играат со уредот. Чистењето и одржувањето не смеат да се изведуваат од страна на деца без да бидат под надзор.»

«Доколку се оштети кабелот за струја, истиот мора да го замени производителот или сервисна служба, или пак друго квалификувано лице со цел да се избегнат опасностите што произлегуваат од замената.»

1.3 Напомени за овој прирачник

Ќе пронајдете збир од илустрации на крајот од овој прирачник. Текстот содржи упатувања кон илустрациите.

Во зависност од моделот, вашиот производ може да се разликува од тој во илустрациите во овој прирачник.

2 Податоци за производот

2.1 Изјава за сообразност

Овој производ соодветствува на европските и националните законски побарувања во поглед на конструкцијата и работата.

 Со CE-ознаката се упатува на тоа дека производот е сообразен во однос на сите применливи регулативи на ЕУ со кои се предвидува примената на ознаката.

Целосниот текст од изјавата за сообразност можете да ја пронајдете на интернет: www.bosch-homecomfort.rs.

2.2 Технички податоци за далечинскиот управувач

Напојување	Батерии 2 AAA
Опсег на сигналот	8 m
Дозволена амбиентална температура	16... 30 °C

Таб. 2 Технички податоци за далечинскиот управувач

2.3 Опсег на работна температура

	Собна температура	Надворешна температура
Ладење	16 ... 32 °C	-15... 50 °C
Греење	0 ... 30 °C	-15... 24 °C
Одвлажнување	10... 32 °C	

Таб. 3



Вградениот заштитен уред може да ја блокира работата на уредот при температури надвор од гореспоменатиот опсег.



Ако влажноста на воздухот е повисока од 80 %, може да се создаде кондензација во излезот на воздух. За да се избегне тоа, отворете ги вертикалните прегради за вентилација што е можно повеќе (вертикално во однос на подот) и поставете го вентилаторот да дува со висока моќност.

3 Ракување

3.1 Преглед на уредот

Преглед на внатрешната единица

Легенда за слика 2:

- [1] Пумпа за кондензат (за испуштање кондензат од внатрешната единица)
- [2] Црево за кондензат
- [3] Екран
- [4] Решетка за влез на воздух
- [5] Влез на воздух
- [6] Излез на воздух

3.2 Екран на внатрешната единица

Легенда за слика 3:

- [1] LED-приказ
- [2] Приемник на инфрацрвен сигнал
- [3] Работен приказ
- [4] Приказ на тајмер
- [5] Режим на рачна работа
- [6] Индикатор за предгревање и одмрзнување
- [7] Светла за аларм



Со копчето за рачен режим можете да бирате режими на работа во редоследот **Автоматска работа, Рачна работа со ладење и Исклучување.**

Копче за рачна работа

Начин на работа	Приказ	Единица за приказ
Автоматска работа	Свети приказот на работа	Работа со ладење и греење: зададена температура работа со вентилатор: собна температура
Рачна работа со ладење	Работниот приказ трепка	По 30 минути присилно ладење со силен вентилатор, системот автоматски се префрла во автоматски режим. За време на присилното ладење, далечинскиот управувач е деактивиран.
Исклучување	Сите прикази се исклучени	Кога приказот е исклучен, внатрешната единица се исклучува и далечинскиот управувач повторно се активира.

Таб. 4 Прикази на единицата за приказ

3.3 Преглед на далечинскиот управувач

Копчиња за далечинско управување

→ Слика 3

Поз.	Копче	Функција
1		Вклучување/исклучување.
	Mode	Поставување режим на работа.
2	SET	Бирање напредни функции за работата.
	OK	Потврда на изборот.
		Поставување тајмер.
		Зголемување температура.
		Намалување температура.
3		Степен на вентилаторот
	Swing	Поставување функција за дување во повеќе насоки.
		Функцијата за индиректно дување на воздухот е активна (Wind avoid me).
	Turbo	Брзо ладење/загревање
	LED	Вклучување и исклучување на приказот на внатрешната единица и алармот (Mute Mode).

Таб. 5 Копчиња за далечинско управување

Приказ на далечинскиот управувач

→ Слика 4

Поз.	Симбол	Објаснување
1		Функција за работата: активна е функцијата "Следи ме" (Follow Me); мерење на температурата со далечинскиот управувач.
		Инфографик: безжична контрола
		Инфографик: статус на батеријата
2		Режим на работа: автоматска работа
		Режим на работа: ладење
		Режим на работа: одвлажнување
		Режим на работа: греење
		Режим на работа: режим на вентилатор
3		Приказ на вредност: стандардно се прикажува поставената температура, брзината на фенот или (при активен тајмер) поставката за тајмерот.
		Инфографик: показател за пренос; засветува кога далечинскиот управувач испраќа сигнал до внатрешната единица.
		Инфографик: активен е тајмерот за вклучување/исклучување.
4		Приказ на вредност: прикажан е моменталниот степен на вентилаторот. Има повеќе нивоа на моќност (линии) и поставката AUTO за автоматска контрола.
		Инфографик: активна е автоматската функција за вертикално дување во повеќе насоки (нагоре/надолу). Алтернативно се прикажува актуелната позиција на хоризонталната перка за насочување на воздухот.
		Инфографик: активна е функцијата за брзо ладење/греење.

Таб. 6 Симболи на екранот

3.4 Употреба на далечинскиот управувач

Опсегот на сигналот изнесува 8 m. Предметите што го попречуваат патот на сигналот или флуоресцентните светла што можеби се употребуваат во просторијата може да имаат влијание врз преносот на сигналот.

- ▶ Насочете го далечинскиот управувач кон сензорот за сигнал на уредот и притиснете го посакуваното копче. Уредот ќе испушти звук кога сигналот е примен.

НАПОМЕНА

Беспрекорната функција на далечинскиот управувач може трајно да се влоши.

- ▶ Не поставувајте го далечинскиот управувач под директна сончева светлина.
- ▶ Не оставајте го далечинскиот управувач во близина на грејно тело.
- ▶ Заштитете го далечинскиот управувач од влага и удари.

3.5 Поставување на главниот режим на работа

Вклучување/исклучување на уредот

- ▶ Притиснете го копчето  за да го вклучите или исклучите уредот. Уредот се вклучува со поставениот режим на работа или се исклучува. Заради заштита на уредот, вклучувањето е можно дури по некое време.

Поставките може да се прават и кога уредот е исклучен. Уредот ги зачувува поставките во случај кога снемума струја.



По исклучувањето, уредот останува во режим на подготвеност.



По прекин на струјата, уредот автоматски се рестартира. Тоа може да предизвика различен приказ на индикаторите коишто автоматски се коригираат за време на ракувањето.

Автоматска работа



Во автоматската работа, уредот автоматски се префрлува на греење, ладење, вентилатор или одvlaжнување, зависно од поставената температура.

- ▶ Притискајте го копчето **Mode** додека да се прикаже  на приказот.
- ▶ Поставете ја посакуваната температура со копчињата \wedge и \vee .





Степенот на вентилаторот не може да се поставува кога уредот е во режим на автоматска работа.

Ладење

- ▶ Притискајте го копчето **Mode** додека да се прикаже  на приказот.
- ▶ Притискајте го копчето  додека не ја достигнете саканата брзина на дување.
- ▶ Поставете ја посакуваната температура со копчињата \wedge и \vee .

Режим на вентилатор

- ▶ Притискајте го копчето **Mode** додека да се прикаже  на приказот.
- ▶ Притискајте го копчето  додека не го достигнете саканиот степен на вентилаторот. За автоматска регулација може да го изберете копчето **AUTO**.



Температурата не може да се одредува или да се види кога е поставен режим на вентилатор.



Одvlaжнување

- ▶ Притискајте го копчето **Mode** додека да се прикаже  на приказот.
- ▶ Поставете ја посакуваната температура со копчињата \wedge и \vee .



Степенот на вентилаторот не може да се одредува кога уредот е во режим на одvlaжнување.

Греење

- ▶ Притискајте го копчето **Mode** додека да се прикаже  на приказот.
- ▶ Поставете ја посакуваната температура со копчињата \wedge и \vee .
- ▶ Притискајте го копчето  додека не ја достигнете саканата брзина на дување.



Кога надворешната температура е многу ниска, резултатите од работата на системот за климатизација може да не бидат задоволителни. Во такви случаи, препорачуваме да поставите дополнително грејно тело.

3.6 Перки за струење воздух-меморија на позиција

Кога уредот повторно ќе проработи по снемумање струја, перките за струење воздух автоматски ќе се вратат на нивната последна поставена позиција. Со копчето за **рачна работа** на внатрешната единица за ресетира поставката за перките за струење воздух.





Аголот на хоризонталните перки за проток на воздух не треба да се поставува претесно, инаку може да се создаде кондензација и да капе во единицата.



3.7 Поставување тајмер

Тајмерот за вклучување и исклучување можете да го поставувате меѓу 0 до 24 часа, при што првите 10 часа можете да ги поставувате во периоди од по 30 минути, а повеќе од тоа во периоди од по 1 час. Ако поставите на 0 часа, тајмерот се поништува.

Поставување на тајмер за вклучување на уредот

- ▶ Притискајте го копчето  додека не се прикаже симболот .
 - ▶ Притискајте на \wedge или \vee додека не се постави посакуваното време.
- По кратко време, поставката се презема.

Поставување на тајмер за исклучување на уредот

- ▶ Притискајте го копчето  додека не се прикаже симболот .
 - ▶ Притискајте на \wedge или \vee додека не се постави посакуваното време.
- По кратко време, поставката се презема.

Откажување на тајмерот

- ▶ Изберете го соодветниот тајмер со копчето .
 - ▶ Поставете на 0,0 часа.
- По кратко време, тајмерот ќе се откаже.

Комбинирање на тајмерот

Двата тајмера може истовремено да се поставуваат. Секој тајмер може да се испрограмира да се активира пред другиот.

- ▶ Поставете го тајмерот за вклучување и исклучување на уредот. Поставките автоматски се комбинираат.

Актуелно време	13:00 час
Поставки за тајмерот за вклучување	4,0 часа
Поставки за тајмерот за исклучување	8,5 часа
Време на вклучување	17:00 час
Време на исклучување	21:30 час

Таб. 7 Пример



Не може да се испрограмира тајмерот за вклучување и исклучување за уредот да работи со различни температури или други поставки.

3.8 Други функции

3.8.1 Поставување функција за дување во повеќе насоки

НАПОМЕНА

Кога перката за насочување на воздухот се задржува во најдолната позиција подолг временски период за време на ладењето, може да се појави кондензација. Рачното приспособување на перката за насочување на воздухот може да предизвика дефект.

- ▶ Употребувајте го само далечинскиот управувач за да ја приспособите перката за насочување на воздухот.

Автоматско вертикално движење на перката (нагоре/надолу)

- ▶ Притискајте го копчето **Swing** додека не се покаже симболот .
- ▶ За да заврши автоматското вертикално движење на перките: повторно притиснете го копчето **Swing**.

Позиција на чистење

За поедноставно чистење, можете да ја наместите перката за насочување на воздухот во посебна позиција (зависно од моделот).

- ▶ Кога уредот е исклучен, држете ги притиснати истовремено копчињата **Mode** и **Swing** во траење од една секунда.
- ▶ За да ја смените позицијата на чистење: повторно држете ги двете копчиња притиснати.

3.8.2 Вклучување на индикаторот и алармот (Mute Mode)

- ▶ За да го вклучите или исклучите дисплејот на внатрешната единица и алармот: притиснете го копчето **LED**.
- ▶ За да се прикаже актуелната собна температура: држете го копчето **LED** притиснато 5 секунди.
- ▶ За да се прикаже поставената температура: држете го копчето **LED** притиснато уште 5 секунди.

3.8.3 Брзо ладење/загревање

При брзото ладење/загревање, внатрешната единица работи со максимална моќност за просторијата да може брзо да се загрее или излади.

- ▶ Брзо ладење: вклучете го ладењето и притиснете на копчето **Turbo**.
- ▶ Брзо загревање: вклучете го греенењето и притиснете на копчето **Turbo**.

Запирање на функцијата:

- ▶ Повторно притиснете го копчето **Turbo**.

3.8.4 Индиректно дување на воздухот (Wind avoid me)

- ▶ За да се активира индиректниот проток на воздух: притиснете го копчето .

Со оваа функција се спречува директно дување на воздухот кон луѓе.





Функцијата е достапна само во режимот за ладење, одvlaжнување и вентилатор.

3.8.5 Заклучување на копчињата

Со ова копчињата на далечинскиот управувач се заклучени.

- ▶ За да ги отклучите/заклучите копчињата: држете ги копчињата **Clean** и **Turbo** истовремено во траење од 5 секунди. Кога копчињата се заклучени, на екранот се прикажува симболот .

3.8.6 Напредни функции за работата

- ▶ Притиснете го копчето **Set**.
- ▶ Изберете ја функцијата со копчето **Set** или копчињата \wedge , \vee .
 -  = функција "Следи ме"
 -  = функција за безжична контрола
- ▶ Потврдете го изборот со копчето **OK**.

Запирање на функцијата:

- ▶ Повторете ги чекорите горе.

Функција "Следи ме" (Follow Me)

Оваа функција го активира далечинскиот управувач таму каде што тој се наоѓа моментално за да ја мери температурата во интервали од 3 минути. Внатрешната единица ќе работи само според тие измерени вредности.



Функцијата е достапна само во режимот за ладење, греене и автоматска работа.



Функцијата "Следи ме" е достапна само за CL5000iU 4CC 35 E и CL5000iU 4CC 53 E. За други модели, таа не е достапна.

Функција за безжична контрола

Оваа функција служи за воспоставување на врска преку WLAN.



За поврзување со WLAN потребен е вграден IP-Gateway (независна опрема).

4 Одржување



ВНИМАНИЕ

Опасност поради струен удар или подвижни делови

- ▶ Исклучувајте го напојувањето пред секое одржување.
- ▶ Чекорите на одржување што не се наведени овде треба да ги извршува само овластен техничар.

4.1 Замена на батериите

Потребни ви се 2 батерии со големина AAA. Не се препорачува употреба на батерии што може да се полнат.

- ▶ Отстранете го капачето за преградата за батерии (→ Слика 5).
- ▶ Поставете нови батерии и внимавајте на точниот поларитет.
- ▶ Повторно вратете го капачето за преградата за батериите.

4.2 Чистење на уредот и далечинскиот управувач

НАПОМЕНА

Уредот може да се оштети поради непрописно чистење!

- ▶ Не прскајте директно со вода или не потопувајте го во вода.
- ▶ Не користете жешка вода, абразивен прашок или јаки средства за разредување.
- ▶ По чистењето, избришете ја внатрешната единица и далечинскиот управувач со мека крпа.
- ▶ Надворешната единица треба да ја чисти само сертифициран специјалист.

4.3 Чистење на филтерот за воздух

НАПОМЕНА

Филтерот за воздух може да се изобличи ако се остави на директна сончева светлина.

- ▶ Не поставувајте го филтерот за воздух на директна сончева светлина.

Филтерот за воздух се проверува на секои 2 седмици и се чисти по потреба. Секогаш чистете го по подолго време на неработење.

- ▶ Отворете ја решетката за влез на воздух.
- ▶ Извадете го филтерот за воздух.
- ▶ Исчистете го филтерот за воздух со правосмукалка или со топла вода и умерен детергент, исплакнете го и оставете го на сенка.



Кога го чистите филтерот со вода, надворешноста на решетката за влез на воздух мора да биде насочена надолу и подалеку од млазот вода, а кога чистите со правосмукалка, нагоре и кон цевката од правосмукалката.

4.4 Подолго време на неработење

Ако треба уредот да биде надвор од употреба подолго време:

- ▶ Исчистете го филтерот за воздух.
- ▶ Активирајте го самостојното чистење на внатрешната единица со копчето **Clean**.
- ▶ По самостојното чистење, оставете вентилаторот да работи додека внатрешната единица не се исуши.
- ▶ Исклучете ја внатрешната единица од струја.
- ▶ Отстранете ги батериите од далечинскиот управувач.
- ▶ Заштитете го уредот од прашина.

5 Отстранување дефекти

5.1 Дефекти со приказ на код (Self diagnosis function)

Ако се случи некаков дефект на уредот, трепкаат LED-сијаличките подолго време или дисплејот го покажува кодот за дефект (пр. E1 02).

Ако некој дефект не престане и по 10 минути:

- ▶ Исклучете ја кратко и повторно вклучете ја внатрешната единица.

Ако дефектот продолжи:

- ▶ Јавете се во корисничката служба и кажете го кодот на дефект и дајте податоци за уредот.

5.2 Дефекти без приказ на код

Ако се појават дефекти за време на работата што не може да се отстранат:

- ▶ Јавете се во корисничката служба и кажете го дефектот и дајте податоци за уредот.

Дефект	Можна причина
Мокноста на внатрешната единица е можеби преслаба.	<p>Температурата е превисоко или прениско поставена.</p> <p>Филтерот за воздух е извалкан и мора да се исчисти.</p> <p>Неповолни влијанија од околината врз внатрешната единица, на пример, попречени отвори за воздух на уредот, отворени врати/прозорци во просторијата или многу јаки извори на топлина во просторијата.</p> <p>Се активира тивката работа и спречува целосно искористување на капацитетот.</p>
Внатрешната единица не се вклучува.	<p>Внатрешната единица има механизам за заштита од преоптоварување. Може да поминат 3 минути додека да биде возможно повторно стартување на внатрешната единица.</p> <p>Батериите на далечинскиот управувач се празни.</p> <p>Тајмерот е вклучен.</p>
Начинот на работа се менува од ладење или греење во режим на вентилатор.	<p>Внатрешната единица го менува начинот на работа за да го спречи формирањето мраз.</p> <p>Поставената температура е привремено достигната.</p>
Внатрешната единица генерира бела магла.	Големите температурни разлики меѓу воздухот во просторијата и климатизираниот воздух во влажни региони може да предизвика бела магла.
Внатрешната и надворешната единица генерираат бела магла.	Ако греењето се вклучи директно по одмрзнувањето, може да се создаде бела магла поради зголемената влажност на воздухот.
Внатрешната и надворешната единица создаваат бучава.	<p>Малото шуштење поради работата е сосема нормално. Може да се создаде поради протекување на разладното средство.</p> <p>Може да се појави звук на чкрипење додека се шират или собираат металните и пластичните делови на уредот за време греењето/ладењето.</p> <p>Надворешната единица прави разни звуци за време на работата, коишто се нормални.</p>
Внатрешната или надворешната единица испушта прав.	За време на подолги периоди на исклучен уред, може да се насобере прав во него ако не бил покриен.
Лош мирис за време на работата.	<p>Лошиот мирис што се шири во воздухот може да навлезе во уредот и уредот да го рашири.</p> <p>Филтерот за воздух има мувла и мора да се исчисти.</p>
Вентилаторот на надворешната единица не работи постојано.	Вентилаторот работи различно заради оптимална работа.
Работата е непостојана, непредвидлива или внатрешната единица не реагира.	<p>Може да има пречки предизвикани од предаватели за мобилна телефонија или засилувачи на сигнал.</p> <p>▶ Исклучете го напојувањето и повторно вклучете.</p>
Преградата за воздухот или перката за насочување на воздухот не се движи правилно.	<p>Преградата за воздухот или перката за насочување на воздухот била приспособена рачно или не е правилно монтирана.</p> <p>▶ Исклучете го напојувањето со струја и проверете дали компонентите се правилно наместени.</p> <p>▶ Повторно вклучете го напојувањето со струја.</p>

Таб. 8

6 Заштита на животната средина и исфрлање во отпад

Заштитата на животната средина е корпоративен принцип на групацијата Bosch.

Квалитетот на производите, економичноста и заштитата на животната средина се од еднаква важност за нас. Строго се придржуваме до законите и прописите за заштитата на животната средина.

За да ја заштитиме животната средина, ги користиме најдобрата можна технологија и материјали, земајќи ги предвид економските аспекти.

Пакување

Кога се работи за пакувањето и амбалажата, вклучени сме во националните системи за рециклирање со цел да се загарантира оптимално рециклирање.

Сите употребени материјали за пакувањето се поволни во однос на животната средина и може да се рециклираат.

Стар уред

Старите уреди содржат вредни материјали коишто може да се пренаменат.

Лесно се расклопуваат компонентите. Пластиката е означена. Така можете да ги сортирате и рециклирате или исфрлите различните компоненти.

Електрични и електронски стари уреди



Овој симбол значи дека производот не смее да се исфрла во отпад со обичниот отпад од домаќинството, туку мора да се однесе во соодветен центар за рециклажа каде што ќе се истретира, рециклира и исфрли.

Симболот важи за земјите со прописи за електронски отпаден материјал, на пример, европската регулатива 2012/19/EG за електронски и електрични стари уреди. Таквите прописи ги дефинираат општите услови што се однесуваат на враќањето и рециклирањето на електронските стари уреди што се на сила во поединечните земји.

Со оглед дека електронските уреди содржат опасни супстанции, мора да се рециклираат за да се минимизираат можните ризици по животната околина и човековото здравје. Освен тоа, рециклирањето на електронските отпадни материјали помага да се зачуваат производните ресурси.

За повеќе информации околу еколошкиот начин на исфрлање на електрични и електронски стари уреди, обратете се кај локалните надлежни власти, во комуналното претпријатие или таму каде што сте го купиле производот.

Повеќе информации ќе пронајдете овде:

www.bosch-homecomfortgroup.com/en/company/legal-topics/weee/

Батерии

Батериите не смее да се исфрлаат со отпадот од домаќинството. Употребените батерии мора да се однесат во локален центар за собирање таков отпад.

Разладно средство R32



Уредот содржи флуориран гас со ефект на стаклена градина R32 (потенцијал на глобално затоплување од 675¹⁾) со слаба запаливост и ниска токсичност (A2L или A2).

Содржената количина е наведена на фабричката табличка на надворешниот уред.

Разладните средства се опасност за животната средина и мора да се соберат и исфрлат на посебен начин.

7 Напомени за заштита на податоците



Ние, **Bosch Thermotechnology Ltd., Cotswold Way, Warndon, Worcester WR4 9SW, United Kingdom** обработуваме информации за производи и инсталација, технички податоци и податоци за поврзување, податоци за комуникација, регистрирање производи и податоци за историја на

клиенти за да овозможиме функционалност на производите (чл. 6 (1) став 1 (b) од GDPR/UK GDPR), за да ја исполниме обврската за надгледување и безбедност на производите и од безбедносни причини (чл. 6 (1) став 1 (f) од GDPR/UK GDPR), за да ги одбраниме нашите права во поврзаност со гаранцијата и прашања за регистрирање на производот (чл. 6 (1) став 1 (f) од GDPR/UK GDPR) и за да ја анализираме дистрибуцијата на нашите производи и за да овозможиме индивидуализирани информации и понуди поврзани со производот (чл. 6 (1) став 1 (f) од GDPR/UK GDPR). За да овозможиме услуги, како продажба и маркетинг, управување со договори, постапување со плаќања, програмирање, хостирање податоци и услуги за дежурна линија, може да овластиме и префрлиме податоци до надворешни даватели на услуги и/или подружници на Bosch. Во одредени случаи, но само ако е загарантирана соодветна заштита на податоците, може да ги пренесеме личните податоци на приматели што се наоѓаат надвор од Европската економска област и Обединетото Кралство.

Дополнителни информации се достапни на барање. Можете да го контактирате нашиот службеник за заштита на податоците: Data Protection Officer, Information Security and Privacy (C/ISP), Robert Bosch GmbH, Postfach 30 02 20, 70442 Stuttgart, ГЕРМАНИЈА.

Имате право да поднесете приговор кога било за обработката на вашите лични податоци врз основа поврзана со вашата специфична ситуација или каде што личните податоци се обработуваат за директни маркетиншки цели врз основа на чл. 6 (1) став 1 (f) од GDPR/UK GDPR. За да ги искористите вашите права, исконтактирајте нè преку privacy.ttg@bosch.com За да најдете дополнителни информации, искористете го QR-кодот.

1) поради Прилог 1 од Директивата (ЕУ) бр. 517/2014 на Европскиот парламент и на советот од 16. април 2014 година.

Inhoudsopgave

1	Toelichting bij de symbolen en veiligheidsinstructies . . .	114
1.1	Toelichting op de symbolen	114
1.2	Algemene veiligheidsinstructies	114
1.3	Aanwijzingen bij deze instructie	115
2	Productinformatie	115
2.1	Conformiteitsverklaring	115
2.2	Technische gegevens afstandsbediening	115
2.3	Bedrijfstemperatuurbereik	115
3	Bediening	116
3.1	Toesteloverzicht	116
3.2	Display van de binnenunit	116
3.3	Overzicht afstandsbediening	116
3.4	Gebruik van de afstandsbediening	116
3.5	Hoofdbedrijfsmodus instellen	117
3.6	Luchtstroamlamellen-positiegeheugen	117
3.7	Timer instellen	117
3.8	Overige functies	118
3.8.1	Zwenkfunctie instellen	118
3.8.2	Weergave en alarmzoemer omschakelen (Mute Mode)	118
3.8.3	Snelafkoelen/snelopwarmen	118
3.8.4	Indirecte luchtstroom (Wind avoid me)	118
3.8.5	Toetsvergrendeling	118
3.8.6	Uitgebreide bedrijfsfuncties	118
4	Onderhoud	118
4.1	Batterijen vervangen	118
4.2	Reiniging toestel en afstandsbediening	118
4.3	Luchtfilter reinigen	119
4.4	Buitenbedrijfstelling voor langere tijd	119
5	Storingen verhelpen	119
5.1	Storingen met weergave (Self diagnosis function)	119
5.2	Storingen zonder weergave	119
6	Milieubescherming en afvalverwerking	120
7	Informatie inzake gegevensbescherming	120

1 Toelichting bij de symbolen en veiligheidsinstructies

1.1 Toelichting op de symbolen

Waarschuwingen

Bij waarschuwingen geven signaalwoorden de soort en de ernst van de gevolgen aan indien de maatregelen ter voorkoming van het gevaar niet worden opgevolgd.

De volgende signaalwoorden zijn vastgelegd en kunnen in dit document worden gebruikt:



GEVAAR

GEVAAR betekent dat ernstig tot levensgevaarlijk lichamelijk letsel zal ontstaan.



WAARSCHUWING

WAARSCHUWING betekent dat zwaar tot levensgevaarlijk lichamelijk letsel kan ontstaan.



VOORZICHTIG

VOORZICHTIG betekent, dat licht tot middelzwaar lichamelijk letsel kan ontstaan.





OPMERKING

OPMERKING betekent dat materiële schade kan ontstaan.

Belangrijke informatie



Belangrijke informatie, zonder gevaar voor mens of materialen, wordt met het getoonde info-symbool gemarkeerd.

Symbool	Betekenis
	Waarschuwing voor ontvlambare stoffen: het koudemiddel R32 in dit product is een gas met geringe brandbaarheid en geringe giftigheid (A2L of A2).
	Draag werkhandschoenen tijdens installatie- en onderhoudswerkzaamheden.
	Het onderhoud moet door een gekwalificeerd persoon worden uitgevoerd volgens de voorschriften in de onderhoudshandleiding.
	Tijdens gebruik de instructies in de gebruiksinstructie aanhouden.

Tabel 1

1.2 Algemene veiligheidsinstructies

Instructies voor de doelgroep

Deze gebruiksinstructie is bedoeld voor de gebruiker van de airconditioning. De instructies in alle installatierelevante handleidingen moeten worden aangehouden. Indien deze niet worden aangehouden kan materiële schade en lichamelijk letsel en zelfs levensgevaar ontstaan.

- ▶ Lees de gebruiksinstructies van alle componenten van de installatie voor de bediening en bewaar deze zorgvuldig.
- ▶ Houd de veiligheids- en waarschuwingeninstructies aan.

⚠ Correct gebruik

De binnenunit is bedoeld voor de installatie in het gebouw met aansluiting op een buitenunit en andere systeemcomponenten, bijvoorbeeld regelingen.

De buitenunit is bedoeld voor de installatie buiten het gebouw met aansluiting op één of meerdere binnenunits en andere systeemcomponenten, bijvoorbeeld regelingen.

De airconditioning is alleen bedoeld voor bedrijfsmatig of privé gebruik, waarbij temperatuurvariaties van ingestelde gewenste waarden geen schade veroorzaken een levende wezens of materialen. De airconditioning is er niet voor geschikt, om de gewenste absolute luchtvochtigheid exact in te stellen en vast te houden.

Ieder ander gebruik komt niet overeen met de voorschriften. Verkeerd gebruik en daaruit resulterende schade valt niet onder de aansprakelijkheid.

Voor de installatie op speciale locaties (parkeergarages, technische ruimte, balkon of andere half open plaatsen):

- ▶ Houd de eisen aan de installatieplaats in de technische documentatie aan.

⚠ Algemene gevaren door het koudemiddel

- ▶ Dit toestel is met koudemiddel gevuld. Koudemiddelgas kan bij contact met vuur giftige gassen vormen.
- ▶ Laat de installatie regelmatig door een erkende installateur inspecteren en onderhouden.
- ▶ Wanneer vermoeden van ontsnappend koudemiddel bestaat, de ruimte grondig ventileren en een erkende installateur inschakelen.

⚠ Ombouw en reparaties

Verkeerde aanpassingen aan de airconditioning of andere delen van de installatie kunnen persoonlijk letsel en/of materiële schade tot gevolg hebben.

- ▶ Laat werkzaamheden alleen door een erkend gespecialiseerd bedrijf uitvoeren.
- ▶ Voer geen veranderingen uit aan de buitenunit, binnenunit of andere onderdelen van de airconditioning.
- ▶ Koppel voor uitvoeren van alle onderhoudswerkzaamheden de airconditioning los van de voedingsspanning.

⚠ Aanwijzingen betreffende de omgang met de installatie

Verkeerd gebruik van de airconditioning kan uw gezondheid in gevaar brengen.

- ▶ Het lichaam niet gedurende langere tijd direct aan de luchtstroom blootstellen.
- ▶ Voor zuigelingen, kinderen, oudere mensen, bedlegerige of gehandicapte mensen waarborgen, dat de kamertemperatuur geschikt is voor de personen die zich in de ruimte bevinden.
- ▶ Steek nooit objecten in het toestel. U kunt gewond raken.

Verkeerd omgaan met het toestel kan vermindering van het vermogen, materiële schade of lichamelijk letsel tot gevolg hebben.

- ▶ Blokkeer de luchtinlaten en luchtuitlaten van de toestellen niet.
- ▶ Sluit deuren en ramen tijdens het gebruik.
- ▶ Bescherm de binnenunit tegen binnendringen van water.
- ▶ Controleer het montageframe van de buitenunit regelmatig op slijtage en goede bevestiging.
- ▶ Oefen geen gewicht uit op de buitenunit, bijvoorbeeld door voorwerpen of personen.
- ▶ Houd stof, damp en vochtigheid in de opstellingsruimte van de binnenunit tot een minimum beperkt.
- ▶ Gebruik geen licht ontvlambare gassen in de nabijheid van de toestellen, bijvoorbeeld uit spuitbussen.
- ▶ Wanneer iets met de airconditioning niet in orde lijkt te zijn (bijvoorbeeld brandlucht, defecte kabel), stop dan direct met het gebruik en ontkoppel de voedingsspanning.

⚠ Veiligheid van huishoudelijke en soortgelijke elektrische toestellen

Ter voorkoming van gevaar door elektrische apparatuur gelden conform EN 60335-1 de volgende instructies:

“Dit toestel kan door kinderen vanaf 8 jaar en ouder en door personen met verminderde fysieke, sensorische of mentale capaciteiten of gebrek aan ervaring en kennis worden gebruikt, wanneer deze onder toezicht staan of voor wat betreft het veilig gebruik van het toestel zijn geïnstrueerd en de daaruit resulterende gevaren begrijpen. Kinderen mogen niet met het toestel spelen. Reiniging en gebruikersonderhoud mogen niet door kinderen zonder toezicht worden uitgevoerd.”

“Wanneer de netaansluitkabel wordt beschadigd, moet deze door de fabrikant of haar servicedienst of een gekwalificeerde persoon worden vervangen, om gevaar te vermijden.”

1.3 Aanwijzingen bij deze instructie

Afbeeldingen vindt u verzameld aan het eind van deze instructie. De tekst bevat verwijzingen naar de afbeeldingen.

De producten kunnen afhankelijk van het model afwijken van de weergave in deze instructie.

2 Productinformatie

2.1 Conformiteitsverklaring

Dit product voldoet qua constructie en werking aan de Europese en nationale vereisten.

 Met de CE-markering wordt de conformiteit van het product met alle toepasbare EU-voorschriften bevestigd, welke samenhangen met het aanbrengen van deze markering.

De volledige tekst van de conformiteitsverklaring is via internet beschikbaar: www.nefit-bosch.nl.

2.2 Technische gegevens afstandsbediening

Voedingsspanning	2 AAA batterijen
Signaalbereik	8 m
Toegestane omgevingstemperatuur	16... 30 °C

Tabel 2 Technische gegevens afstandsbediening

2.3 Bedrijfstemperatuurbereik

	Ruimtetemperatuur	Buitemperatuur
Koelen	16 ... 32 °C	-15... 50 °C
Verwarmen	0 ... 30 °C	-15... 24 °C
Ontvochtigen	10... 32 °C	

Tabel 3



De ingebouwde beveiliging kan het gebruik van het toestel bij temperaturen buiten het bovengenoemde bereik blokkeren.



Wanneer de luchtvochtigheid hoger is dan 80%, kan op de luchtuitlaat condensatie worden gevormd. Om dit te voorkomen opent u de verticale ventilatiekleppen zo ver als mogelijk (verticaal ten opzichte van de vloer). Daarna zet u de ventilator op een hoog vermogen.

3 Bediening

3.1 Toesteloverzicht

Overzicht binneneenheid

Legenda bij afb. 2:

- [1] Condenspomp (voor afvoeren van condenswater uit de binneneenheid)
- [2] Condensslang
- [3] Display
- [4] Luchtinlaatrooster
- [5] Luchttoevoer
- [6] Luchtuitlaat

3.2 Display van de binneneenheid

Legenda bij afb. 3:

- [1] LED-weergave
- [2] Infrarood-signaalontvanger
- [3] Bedrijfsindicatie
- [4] Timer-weergave
- [5] Handbediening
- [6] Voorverwarmings- en ontdooi-indicatie
- [7] Alarmlicht



Met de toets handbediening kunnen de bedrijfsmodi in de volgorde **automatisch bedrijf**, **handmatige koelmodus** en **uitschakeling** worden gekozen.

Toets handbediening

Bedrijfsmodus	Weergave	Display
automatisch bedrijf	Bedrijfsindicatie brandt	Koel- en verwarmingsbedrijf: ingestelde temperatuur Ventilatorbedrijf: kamertemperatuur
Handmatige koelmodus	Bedrijfsindicatie knippert	Na 30 minuten geforceerde koeling bij krachtige ventilatie schakelt het systeem zelfstandig over naar automatisch bedrijf. Tijdens de geforceerde koeling is de afstandsbediening uitgeschakeld.
Uitschakeling	Alle indicaties zijn uit	Wanneer het display wordt uitgeschakeld, schakelt de binneneenheid uit. De afstandsbediening wordt weer geactiveerd.

Tabel 4 Weergaven van de display-eenheid

3.3 Overzicht afstandsbediening

Toetsen van de afstandsbediening

→ Afb. 3

Pos.	Toets	Functie
1		In-/uitschakelen.
	Modus	Instellen bedrijfsmodus.
2	SET	Uitgebreide bedrijfsfuncties kiezen.
	OK	Keuze bevestigen.
		Timer instellen.
		Temperatuur verhogen.
		Temperatuur verlagen.

Pos.	Toets	Functie
3		Ventilatorstand
	Swing	Zwenkfunctie instellen.
		Indirecte luchtstroom is actief (Wind avoid me).
	Turbo	Snel afkoelen/snel opwarmen
	LED	Display van de binneneenheid en alarmzoemer in- en uitschakelen (Mute Mode).

Tabel 5 Toetsen van de afstandsbediening

Weergave van de afstandsbediening

→ Afb. 4

Pos.	Symbool	Toelichting
1		Bedrijfsfunctie: mij-volgen-functie is actief (Follow Me); temperatuurmeting aan de afstandsbediening.
		Infografiek: draadloze besturingsfunctie
		Infografiek: batterijstatus
2		Bedrijfsmodus: automatisch bedrijf
		Bedrijfsmodus: koelmodus
		Bedrijfsmodus: ontvochtigingsmodus
		Bedrijfsmodus: verwarmen
		Bedrijfsmodus: ventilatorbedrijf
3		Waarde-indicatie: toont standaard de ingestelde temperatuur, de ventilatorsnelheid of (bij geactiveerde timer) de timer-instelling.
		Infografiek: overdrachtindicatie; gaat branden, wanneer de afstandsbediening een signaal aan de binneneenheid zendt.
		Infografiek: in-/uitschakel-timer is actief.
		Waarde-indicatie: toont de actuele ventilatorstand. Er zijn meerdere vermogenstrappen (balken) en de instelling AUTO voor automatische regeling.
	4	
		Infografiek: snelafkoelen/snelopwarmen is actief.

Tabel 6 Symbolen in display

3.4 Gebruik van de afstandsbediening

Het signaalbereik is 8 m. In de weg staande objecten of het gebruik van bepaalde TL-lampen in dezelfde ruimte kan de overdracht van het signaal beïnvloeden.

- ▶ Afstandsbediening op het signaalontvangstvenster van het toestel richten en de gewenste toets indrukken.
Het toestel genereert een pieptoon, wanneer het een signaal ontvangt.

OPMERKING

De optimale werking van de afstandsbediening kan constant worden beïnvloed.

- ▶ Afstandsbediening niet aan direct zonlicht blootstellen.
- ▶ Afstandsbediening niet in de buurt van een verwarming laten liggen.
- ▶ Afstandsbediening beschermen tegen vocht en stoten.

3.5 Hoofdbedrijfsmodus instellen

Toestel in-/uitschakelen

- ▶ Toets  indrukken, om het toestel aan of uit te schakelen. Het toestel start in de ingestelde bedrijfsmodus of schakelt uit. Het herinschakelen is ter beveiliging van het toestel pas na enige tijd mogelijk.

Ook in uitgeschakelde toestand kunnen instellingen worden uitgevoerd. Het toestel bewaart de instellingen, ook bij stroomuitval.





Na de uitschakeling blijft het toestel in stand-bybedrijf.



Na een stroomuitval start het toestel automatisch opnieuw op. Dit kan conflicten tussen de weergaven veroorzaken, die tijdens de bediening automatisch worden opgelost.

automatisch bedrijf





In automatisch bedrijf schakelt het toestel afhankelijk van de ingestelde temperatuur automatisch tussen cv-, koel-, ventilator- en ontvochtigingsbedrijf.

- ▶ Druk toets **Mode** zo vaak in tot  in het display verschijnt.
- ▶ Gewenste temperatuur met toetsen  en  instellen.





In automatisch bedrijf kan de ventilatorstand niet worden ingesteld.

Koelmodus

- ▶ Druk toets **Mode** zo vaak in tot  in het display verschijnt.
- ▶ Toets  net zo vaak indrukken, tot de gewenste ventilatorsnelheid is bereikt.
- ▶ Gewenste temperatuur met toetsen  en  instellen.



Ventilatorbedrijf

- ▶ Druk toets **Mode** zo vaak in tot  in het display verschijnt.
- ▶ Toets  net zo vaak indrukken, tot de gewenste ventilatorstand is bereikt. Voor de automatische regeling kan **AUTO** worden gekozen.



In ventilatorbedrijf kan de temperatuur niet worden ingesteld of weergegeven.





Ontvochtigingsmodus

- ▶ Druk toets **Mode** zo vaak in tot  in het display verschijnt.
- ▶ Gewenste temperatuur met toetsen  en  instellen.



In ontvochtigingsbedrijf kan de ventilatorstand niet worden ingesteld.

Cv-bedrijf

- ▶ Druk toets **Mode** in tot  in het display verschijnt.
- ▶ Gewenste temperatuur met toetsen  en  instellen.
- ▶ Toets  net zo vaak indrukken, tot de gewenste ventilatorsnelheid is bereikt.



Bij zeer lage buitentemperaturen is het verwarmingsvermogen van de airconditioning eventueel niet voldoende. Wij adviseren aanvullende warmtebronnen bij te schakelen.

3.6 Luchtstroomlamellen-positiegeheugen

Wanneer het toestel na een stroomuitval weer start, gaan de luchtstroomlamellen automatisch weer terug naar de laatst ingestelde positie. Met de toets **Handbediening** op de binnenunit wordt de instelling van de luchtstroomlamellen gereset.





De hoek van de horizontale luchtstroomlamellen mag niet te klein zijn ingesteld, omdat anders condenswater kan worden gevormd, dat in het toestel druipt.





3.7 Timer instellen

Inschakel- en uitschakeltimer kunnen van 0 tot 24 uur worden ingesteld, voor de eerste 10 uur met stapgrootte 30 minuten, daarna met stapgrootte 1 uur. Door het instellen van 0 uur wordt de timer onderbroken.

Inschakel-timer instellen

- ▶ Druk de toets  zo vaak in tot op het display het symbool  verschijnt.
- ▶ Druk op toets  of , om de gewenste tijd in te stellen. Na korte tijd wordt de instelling overgenomen.

Uitschakel-timer instellen

- ▶ Druk de toets  zo vaak in tot op het display het symbool  verschijnt.
- ▶ Druk op toets  of , om de gewenste tijd in te stellen. Na korte tijd wordt de instelling overgenomen.

Timer annuleren

- ▶ Met toets  de betreffende timer kiezen.
- ▶ 0,0 uur instellen. Na korte tijd wordt de timer onderbroken.

Timer combineren

De beide timers kunnen gelijktijdig worden ingesteld. Elke timer kan zodanig worden geprogrammeerd, dat deze voor de andere wordt geactiveerd.

- ▶ Inschakel- en uitschakel-timer instellen. De instellingen worden automatisch gecombineerd.

Actuele tijd	13:00 uur
Instelling inschakel-timer	4,0 h
Instelling uitschakel-timer	8,5 h
Inschakeltijd	17:00 uur
Uitschakeltijd	21:30 uur

Tabel 7 Voorbeeld



De- en uitschakel-timer kunnen niet zodanig worden geprogrammeerd, dat het toestel met verschillende temperaturen of andere instellingen wordt gebruikt.

3.8 Overige functies

3.8.1 Zwenkfunctie instellen

OPMERKING

Wanneer de luchtstroomlamel tijdens de koelmodus gedurende een langere periode in de onderste stand blijven staan, kan condenswater ontsnappen. Handmatig verstellen van de luchtstroomlamel kan storingen veroorzaken.

- ▶ Gebruik voor het verstellen van de luchtstroomlamel alleen de afstandsbediening.

Automatisch verticaal zwenken (omhoog/omlaag)

- ▶ De toets **Swing** zo vaak indrukken tot het symbool  verschijnt.
- ▶ Om het automatisch verticaal zwenken te beëindigen: toets **Swing** opnieuw indrukken.

Reinigingspositie

Voor eenvoudiger reiniging kan de luchtstroomlamel in een speciale positie worden gezet (afhankelijk van het model).

- ▶ Bij uitgeschakeld toestel de toetsen **Mode** en **Swing** een seconde lang tegelijkertijd ingedrukt houden.
- ▶ Om de reinigingspositie te verlaten: beide toetsen opnieuw ingedrukt houden.

3.8.2 Weergave en alarmzoemer omschakelen (Mute Mode)

- ▶ Om het display op de binnenunit en de alarmzoemer aan of uit te schakelen: druk de toets **LED** indrukken.
- ▶ Om de actuele kamertemperatuur weer te geven: druk de toets **LED** 5 seconden ingedrukt houden.
- ▶ Om de ingestelde temperatuur weer te geven: druk de toets **LED** extra 5 seconden ingedrukt houden.

3.8.3 Snelafkoelen/snelopwarmen

Bij snelafkoelen/snelopwarmen werkt de binnenunit met maximaal vermogen, om de ruimte sneller te verwarmen of te koelen.

- ▶ Snelafkoelen: koelmodus inschakelen en de toets **Turbo** indrukken.
- ▶ Snelopwarmen: verwarmingsmodus inschakelen en de toets **Turbo** indrukken.

Beëindigen van de functie:

- ▶ Druk opnieuw op toets **Turbo**.

3.8.4 Indirecte luchtstroom (Wind avoid me)

- ▶ Om de indirecte luchtstroom te activeren: toets  indrukken.

Deze functie voorkomt, dat een directe luchtstroom op het lichaam terecht komt.





De functie is alleen in koelmodus, ontvochtigingsmodus en ventilatorbedrijf beschikbaar.

3.8.5 Toetsvergrendeling

Met de toetsblokkering kunnen de toetsen van de afstandsbediening worden geblokkeerd.

- ▶ Om de toetsblokkering aan/uit te schakelen: toets **Clean** en toets **Turbo** tegelijkertijd 5 seconden indrukken.
Bij actieve toetsblokkering toont het display het symbool .

3.8.6 Uitgebreide bedrijfsfuncties

- ▶ Druk de toets **Set** in.
- ▶ Functie met de toets **Set** of de toetsen **^**, **v** kiezen.
 -  = mij-volgen-functie
 -  = draadloze besturingsfunctie
- ▶ De keuze met de **ok-toets** bevestigen.

Beëindigen van de functie:

- ▶ De stappen van boven herhalen.

Mij-volgen-functie (Follow Me)

Deze functie activeert de afstandsbediening op de actuele locatie voor het meten van de temperatuur met intervallen van 3 minuten. De binnenunit wordt nu afhankelijk van deze meetwaarde gestuurd.



De functie is alleen in koelmodus, verwarmingsmodus en automatisch bedrijf beschikbaar.



De Mij-volgen-functie is alleen voor CL5000iU 4CC 35 E en CL5000iU 4CC 53 E beschikbaar. Voor andere modellen is deze niet leverbaar.

Draadloze besturingsfunctie

Deze functie is bedoeld voor de verbindingsoopbouw via WLAN.



Voor het verbinden met WLAN is een ingebouwde IP-gateway (optioneel accessoire) nodig.

4 Onderhoud



VOORZICHTIG

Gevaar door elektrische schokken of bewegende delen

- ▶ Voor alle onderhoudswerkzaamheden de voedingsspanning onderbreken.
- ▶ Hier niet genoemde onderhoudsstappen alleen door een erkende vakman laten uitvoeren.

4.1 Batterijen vervangen

U heeft 2 batterijen type AAA nodig. Gebruik van oplaadbare batterijen wordt afgeraden.

- ▶ Deksel batterijcompartiment afnemen (→ afb. 5).
- ▶ Nieuwe batterijen plaatsen en op de juiste polariteit letten.
- ▶ Deksel batterijcompartiment weer aanbrengen.

4.2 Reiniging toestel en afstandsbediening

OPMERKING

Schade aan het toestel door verkeerde reiniging!

- ▶ Niet direct met water bespuiten of begieten.
- ▶ Geen heet water, schuurmiddel of krachtig oplosmiddel gebruiken.
- ▶ Binnenunit en afstandsbediening voor de reiniging met een zachte doek afvegen.
- ▶ Buitenunit alleen door een erkend installateur laten reinigen.

4.3 Luchtfilter reinigen

OPMERKING

Het luchtfilter kan in direct zonlicht vervormen.

- ▶ Luchtfilter niet aan direct zonlicht blootstellen.

De luchtfilters om de 2 weken controleren en indien nodig reinigen. Al-tijd reinigen voor en na langdurige buitenbedrijfstelling.

- ▶ Luchtinlaatrooster openen.
- ▶ Luchtfilter uitnemen.
- ▶ Luchtfilter met een stofzuiger of met warm water en een mild reinigingsmiddel reinigen, uitspoelen en in de schaduw drogen.



Wanneer de filter met water wordt gereinigd, moet de buitenkant van het luchtinlaatrooster naar onderen en weg van de waterstraal wijzen. Bij reiniging met een stofzuiger moet het luchtinlaatrooster naar boven en naar de stofzuiger toe worden gericht.

4.4 Buitenbedrijfstelling voor langere tijd

Voor langere buitenbedrijfstelling:

- ▶ Luchtfilter reinigen.
- ▶ Zelfreiniging van de binnenunit met de toets **Clean** activeren.
- ▶ Na de zelfreiniging het ventilatorbedrijf inschakelen, tot de binnenunit droog is.
- ▶ Binnenunit uitschakelen en van de voedingsspanning loskoppelen.
- ▶ Batterijen uit de afstandsbediening verwijderen.
- ▶ Toestellen tegen stof beschermen.

5 Storingen verhelpen

5.1 Storingen met weergave (Self diagnosis function)

Wanneer tijdens bedrijf een storing optreedt, knipperen de leds gedurende een langere periode of het display toont een storingscode (bijvoorbeeld EH 02).

Wanneer een storing langer dan 10 minuten optreedt:

- ▶ Voedingsspanning gedurende korte tijd onderbreken en de binnenunit weer inschakelen.

Wanneer een storing niet kan worden opgelost:

- ▶ Contact opnemen met de servicedienst en de storingscode en de toestelgegevens doorgeven.

5.2 Storingen zonder weergave

Wanneer tijdens bedrijf storingen optreden, die niet kunnen worden opgelost:

- ▶ Contact opnemen met de servicedienst en de storing en de toestelgegevens doorgeven.

Storing	Mogelijke oorzaak
Vermogen van de binnenunit is te laag.	Temperatuur te hoog of te laag ingesteld. Luchtfilter is vervuild en moet worden gereinigd. Ongunstige omgevingsomstandigheden aan de binnenunit, bijvoorbeeld vanwege blokkering van de luchttoevoeropeningen van de toestellen, open deuren/ramen in de ruimte of vanwege krachtige warmtebronnen in de ruimte. Het geluidsarm bedrijf is geactiveerd en verhindert het gebruik van het volledige vermogen.
Binnenunit schakelt niet in.	De binnenunit heeft een beveiligingsmechanisme tegen overbelasting. Het kan 3 minuten duren voordat opnieuw starten van de binnenunit mogelijk is. De batterijen van de afstandsbediening zijn leeg. De timer is ingeschakeld.
Bedrijfsmodus wisselt van koelen of verwarmen naar ventilatorbedrijf.	De binnenunit verandert de bedrijfsmodus, om de bevroering te voorkomen. De ingestelde temperatuur is voorlopig bereikt.
Binnenunit genereert witte nevel.	In vochtige regio's kan een groot temperatuurverschil tussen kamerlucht en geklimatiseerde lucht witte nevel veroorzaken.
Binnenunit en buitenunit genereren witte nevel.	Wanneer na de automatische ontdooiing direct de verwarmingsmodus actief wordt, kan vanwege de verhoogde luchtvochtigheid witte nevel ontstaan.
Binnenunit en buitenunit maken geluid.	Een zacht sissend geluid tijdens bedrijf is normaal. Het wordt door het stromen van het koudemiddel veroorzaakt. Een piepend geluid kan optreden, omdat metalen en kunststof onderdelen van het toestel bij het verwarmen/koelen uitzetten of krimpen. De buitenunit maakt tijdens bedrijf diverse andere geluiden, die normaal zijn.
Binnenunit of buitenunit stoot stof uit.	Bij langere perioden buitenbedrijfstelling kan stof in de toestellen zich verzamelen wanneer deze niet worden afgedekt.
Onaangename geur tijdens bedrijf.	Er kan onaangename geur uit de lucht in de toestellen binnendringen en verder worden verspreid. Het luchtfilter kan beschimmeld zijn en moet worden gereinigd.
De ventilator van de buitenunit draait niet continu.	Voor een optimaal bedrijf wordt de ventilator verschillend geregeld.

Storing	Mogelijke oorzaak
Het bedrijf is onregelmatig of onvoorspelbaar of de binneneenheid reageert niet.	Interferenties van mobiele telefoonmasten of externe signaalversterkers kunnen de binneneenheid beïnvloeden. ▶ Schakel de voedingsspanning uit en weer in.
Luchtgeleidingsplaat of luchtstroomlamel beweegt niet correct.	De luchtgeleidingsplaat of de luchtstroomlamel is met de hand versteld of niet correct gemonteerd. ▶ Voedingsspanning uitschakelen en controleren, of de onderdelen juist zijn geborgd. ▶ Voedingsspanning weer inschakelen.

Tabel 8

6 Milieubescherming en afvalverwerking

Milieubescherming is een ondernemingsprincipe van de Bosch Groep. Productkwaliteit, economische rendabiliteit en milieubescherming zijn gelijkwaardige doelen voor ons. Milieuwet- en regelgeving worden strikt nageleefd. Ter bescherming van het milieu passen wij, met inachtneming van bedrijfseconomische aspecten, de best mogelijke technieken en materialen toe.

Verpakking

Bij het verpakken zijn we betrokken bij de landspecifieke recyclingsystemen, die een optimale recycling waarborgen. Alle gebruikte verpakkingsmaterialen zijn milieuvriendelijk en recyclebaar.

Recyclen

Oude producten bevatten materialen die gerecycled kunnen worden. De componenten kunnen gemakkelijk worden gescheiden en kunststoffen zijn gemarkeerd. Daardoor kunnen ze worden gesorteerd en voor recycling of afvalverwerking worden afgegeven.

Afgedankte elektrische en elektronische toestellen



Dit symbool geeft aan dat het product niet met ander afval mag worden afgevoerd, maar moet worden ingeleverd bij verzamelpunten voor afvalverwerking en recycling.

Dit symbool geldt in landen waar de voorschriften voor elektrisch en elektronisch afval gelden bijv. "(UK) Waste Electrical and Electronic Equipment Regulations 2013 (as amended)". Deze voorschriften bepalen het kader voor de terugname en recycling van gebruikte elektronische toestellen, zoals van toepassing in elk land.

Aangezien elektronische apparatuur gevaarlijke stoffen kan bevatten, moet deze op verantwoorde wijze worden gerecycled om mogelijke schade aan het milieu en de menselijke gezondheid tot een minimum te beperken. Bovendien draagt recycling van elektronisch afval bij tot het behoud van natuurlijke hulpbronnen.

Voor meer informatie over het milieuvriendelijk afvoeren van elektrische en elektronische apparatuur kunt u contact opnemen met de bevoegde lokale autoriteiten, uw huisvuildienst of de dealer waar u het product hebt gekocht.

Hier vindt u meer informatie:

www.bosch-homecomfortgroup.com/en/company/legal-topics/weee/

Batterijen

Batterijen mogen niet met het huishoudelijk afval worden afgevoerd. Lege batterijen moeten via de voorgeschreven inzamelingsystemen worden afgevoerd.

Koudemiddel R32



Het toestel bevat gefluoreerd broeikasgas R32 (aardopwarmingsvermogen 675¹⁾) met geringe brandbaarheid en geringe giftigheid (A2L of A2).

De opgenomen hoeveelheid is op de typeplaat van de binneneenheid aangegeven.

Koudemiddelen zijn een gevaar voor het milieu en moeten afzonderlijk worden verzameld en afgevoerd.

7 Informatie inzake gegevensbescherming



Wij, **Bosch Thermotechniek B.V., Zweedsestraat 1, 7418 BG Deventer, Nederland** verwerken producten- en installatie-informatie, technische- en aansluitgegevens, communicatiegegevens, productregistraties en historische klantgegevens om productfunctionaliteit te realiseren (art. 6 (1) subpar. 1 (b) AVG) om aan

onze plicht tot producttoezicht te voldoen en om redenen van productveiligheid en beveiliging (art. 6 (1) subpar. 1 (f) AVG), vanwege onze rechten met betrekking tot garantie- en productregistratievragen (art. 6 (1) subpar. 1 (f) AVG), voor het analyseren van de distributie van onze producten en om te voorzien in geïndividualiseerde informatie en aanbiedingen gerelateerd aan het product (art. 6 (1) subpar. 1 (f) AVG). Om diensten te verlenen zoals verkoop- en marketing, contractmanagement, betalingsverwerking, ontwikkeling, data hosting en telefonische diensten kunnen wij gegevens ter beschikking stellen en overdragen aan externe dienstverleners en/of bedrijven gelieerd aan Bosch. In bepaalde gevallen, maar alleen indien een passende gegevensbeveiliging is gewaarborgd, kunnen persoonsgegevens worden overgedragen aan ontvangers buiten de Europese Economische Ruimte (EER). Meer informatie is op aanvraag beschikbaar. U kunt contact opnemen met onze Data Protection Officer onder: Data Protection Officer, Information Security and Privacy (C/ISP), Robert Bosch GmbH, Postfach 30 02 20, 70442 Stuttgart, DUITSLAND.

U heeft te allen tijde het recht om bezwaar te maken tegen de verwerking van uw persoonsgegevens conform art. 6 (1) subpar. 1 (f) AVG om redenen met betrekking tot uw specifieke situatie of voor direct marketingdoeleinden. Neem voor het uitoefenen van uw recht contact met ons op via privacy.ttnl@bosch.com. Voor meer informatie, scan de QR-code.

1) op basis van bijlage I van de verordening (EU) nr. 517/2014 van het Europese parlement en de commissie van 16 april 2014.

Spis treści

1	Objaśnienie symboli i wskazówki dotyczące bezpieczeństwa ..	121
1.1	Objaśnienie symboli ..	121
1.2	Ogólne zalecenia bezpieczeństwa ..	122
1.3	Wskazówki dot. niniejszej instrukcji ..	122
2	Informacje o produkcie ..	122
2.1	Deklaracja zgodności ..	122
2.2	Dane techniczne pilota zdalnego sterowania ..	122
2.3	Zakres temperatury roboczej ..	123
3	Obsługa ..	123
3.1	Przegląd elementów urządzenia ..	123
3.2	Wyświetlacz jednostki wewnętrznej ..	123
3.3	Przegląd pilota zdalnego sterowania ..	123
3.4	Zastosowanie pilota zdalnego sterowania ..	124
3.5	Ustawianie głównego trybu pracy ..	124
3.6	Pamięć pozycji lameli strumienia powietrza ..	124
3.7	Ustawianie zegara sterującego ..	125
3.8	Pozostałe funkcje ..	125
3.8.1	Ustawianie funkcji wachlowania ..	125
3.8.2	Przełączanie wskazania i brzęczyka alarmowego (Mute Mode) ..	125
3.8.3	Szybkie chłodzenie / szybkie ogrzewanie ..	125
3.8.4	Niebezpośredni strumień powietrza (Wind avoid me) ..	125
3.8.5	Blokada przycisków ..	125
3.8.6	Zaawansowane funkcje pracy ..	125
4	Konserwacja ..	126
4.1	Wymiana baterii ..	126
4.2	Czyszczenie urządzenia i pilota zdalnego sterowania ..	126
4.3	Czyszczenie filtra powietrza ..	126
4.4	Dłuższe wyłączenie z eksploatacji ..	126
5	Usuwanie usterek ..	126
5.1	Usterki wskazywane na wyświetlaczu (Self diagnosis function) ..	126
5.2	Usterki bez wskazania ..	127
6	Ochrona środowiska i utylizacja ..	128
7	Informacja o ochronie danych osobowych ..	128

1 Objąsnienie symboli i wskazówki dotyczące bezpieczeństwa

1.1 Objąsnienie symboli

Wskazówki ostrzegawcze

We wskazówkach ostrzegawczych zastosowano hasła ostrzegawcze oznaczające rodzaj i cięzar gatunkowy następstw zaniechania działań zmierzających do uniknięcia niebezpieczeństwa.

Zdefiniowane zostały następujące wyrazy ostrzegawcze używane w niniejszym dokumencie:

NIEBEZPIECZEŃSTWO

NIEBEZPIECZEŃSTWO oznacza poważne ryzyko wystąpienia obrażeń ciała zagrażających życiu.

OSTRZEŻENIE

OSTRZEŻENIE oznacza możliwość wystąpienia ciężkich obrażeń ciała, a nawet zagrożenie życia.

OSTROŻNOŚĆ

OSTROŻNOŚĆ oznacza ryzyko wystąpienia obrażeń ciała w stopniu lekkim lub średnim.





WSKAZÓWKA

WSKAZÓWKA oznacza ryzyko wystąpienia szkód materialnych.

Ważne informacje



Ważne informacje, które nie zawierają ostrzeżeń przed zagrożeniami dotyczącymi osób lub mienia, oznaczono symbolem informacji przedstawionym obok.

Symbol	Znaczenie
	Ostrzeżenie przed substancjami łatwopalnymi: Czynnik chłodniczy R32 zastosowany w tym produkcie jest gazem o niskiej palności i niskiej toksyczności (A2L lub A2).
	Podczas wykonywania prac montażowych i konserwacyjnych nosić rękawice ochronne.
	Konserwację przy uwzględnieniu wskazówek zawartych w instrukcji konserwacji powinien wykonywać odpowiednio wykwalifikowany pracownik.
	Podczas eksploatacji przestrzegać wskazówek zawartych w instrukcji obsługi.

Tab. 1

1.2 Ogólne zalecenia bezpieczeństwa

⚠ Wskazówki dla grupy docelowej

Niniejsza instrukcja obsługi jest skierowana do użytkowników instalacji klimatyzacyjnej. Należy przestrzegać wskazówek zawartych we wszystkich instrukcjach dotyczących instalacji. Ignorowanie tych wskazówek grozi uszkodzaniem materialnymi i urazami cielesnymi ze śmiercią włącznie.

- ▶ Przed obsługą należy przeczytać instrukcje obsługi wszystkich komponentów instalacji i zachować je.
- ▶ Postępować zgodnie ze wskazówkami dotyczącymi bezpieczeństwa oraz ostrzegawczymi.

⚠ Zastosowanie zgodne z przeznaczeniem

Jednostka wewnętrzna jest przeznaczona do montażu w obudowie z przyłączem do jednostki zewnętrznej i innych komponentów systemowych, np. sterowników.

Jednostka zewnętrzna jest przeznaczona do montażu poza budynkiem z przyłączem do jednej lub kilku jednostek wewnętrznych i innych komponentów systemowych, np. sterowników.

Instalacja klimatyzacyjna jest przeznaczona wyłącznie do użytku komercyjnego/prywatnego w miejscach, gdzie odchylenia temperatury od ustawionej wartości zadanej nie doprowadzą do szkód dla istot żywych lub materiałów. Instalacja klimatyzacyjna nie jest przeznaczona do dokładnego ustawiania i utrzymywania żądanej wilgotności bezwzględnej.

Jakiegolwiek inne użytkowanie jest uważane za niezgodne z przeznaczeniem. Szkody powstałe w wyniku nieprawidłowego użytkowania urządzenia są wyłączone z odpowiedzialności producenta.

W przypadku montażu w miejscach nietypowych (jak np. garaż podziemny, pomieszczenia techniczne, balkon i różne powierzchnie półotwarte):

- ▶ W pierwszej kolejności przestrzegać wymagań co do miejsca instalacji podanych w dokumentacji technicznej.

⚠ Ogólne niebezpieczeństwa ze strony czynnika chłodniczego

- ▶ Niniejsze urządzenie jest napełnione czynnikiem chłodniczym. Gaz chłodniczy podczas kontaktu z ogniem może powodować powstawanie trujących gazów.
- ▶ Regularnie zlecać uprawnionej firmie instalacyjnej przeprowadzenie przeglądu instalacji i jej konserwację.
- ▶ W przypadku podejrzenia wycieku czynnika chłodniczego dokładnie przewietrzyć pomieszczenie i zawiadomić autoryzowaną firmę instalacyjną.

⚠ Przebudowa i naprawy

Nieprawidłowe wykonanie modyfikacji instalacji klimatyzacyjnej może spowodować szkody osobowe i/lub szkody materialne.

- ▶ Prace mogą być wykonywane wyłącznie przez autoryzowane firmy instalacyjne.
- ▶ Nie wprowadzać żadnych modyfikacji w jednostce zewnętrznej, wewnętrznej ani w innych częściach instalacji klimatyzacyjnej.
- ▶ Przed przystąpieniem do jakichkolwiek prac konserwacyjnych odłączyć instalację klimatyzacyjną od zasilania elektrycznego.

⚠ Wskazówki dotyczące obsługi instalacji

Nieprawidłowe zastosowanie instalacji klimatyzacyjnej może mieć negatywny wpływ na zdrowie.

- ▶ Nie wystawiać ciała na długotrwałe, bezpośrednie działanie strumienia powietrza.
- ▶ W przypadku niemowląt, dzieci, osób starszych, obłożnie chorych lub z niepełnosprawnością upewnić się, że temperatura jest odpowiednia dla znajdujących się w pomieszczeniu osób.
- ▶ Pod żadnym pozorem nie wprowadzać w urządzenie żadnych przedmiotów, ponieważ mogłyby to spowodować obrażenia ciała.

Nieprawidłowa obsługa urządzenia może prowadzić do obniżenia wydajności, uszkodzenia urządzenia i powstania szkód osobowych.

- ▶ Nie blokować wlotów i wylotów powietrza.
- ▶ Na czas pracy urządzenia zamykać okna i drzwi.
- ▶ Chronić jednostkę wewnętrzną przed dostaniem się do niej wody.
- ▶ Stelaż montażowy jednostki wewnętrznej regularnie sprawdzać pod kątem zużycia i stabilnego zamocowania.
- ▶ Nie dociągać jednostkami zewnętrzną, np. przedmiotami lub osobami.
- ▶ Kurz, opary i wilgoć w pomieszczeniu zainstalowania jednostki wewnętrznej utrzymywać na minimalnym poziomie.
- ▶ Nie stosować w pobliżu urządzenia żadnych gazów łatwopalnych, np. w spreju.
- ▶ W przypadku stwierdzenia jakichkolwiek nieprawidłowości urządzenia klimatyzacyjnego (np. zapach spalenizny, uszkodzony kabel), natychmiast zatrzymać jego eksploatację i odłączyć od zasilania elektrycznego.

⚠ Bezpieczeństwo elektrycznych urządzeń do użytku domowego itp.

Aby uniknąć zagrożeń powodowanych przez urządzenia elektryczne, należy przestrzegać następujących przepisów normy EN 60335-1:

„Urządzenie może być używane przez dzieci od 8 roku życia oraz osoby o ograniczonych zdolnościach fizycznych, sensorycznych lub umysłowych lub osoby niemające odpowiedniego doświadczenia i wiedzy, jeśli są one pod nadzorem lub zostały poinstruowane pod kątem bezpiecznego użycia urządzenia oraz znają wynikające z tego niebezpieczeństwa. Urządzenie nie może być używane przez dzieci do zabawy. Czyszczenie i konserwacja wykonywana przez użytkownika nie mogą być przeprowadzane przez dzieci bez nadzoru.“

„Aby uniknąć zagrożeń, uszkodzony przewód zasilania sieciowego musi być wymieniony przez producenta, serwis techniczny lub wykwalifikowanego specjalistę.“

1.3 Wskazówki dot. niniejszej instrukcji

Ilustracje zostały zebrane na końcu instrukcji. W tekście zawarto odnośniki do ilustracji.

W zależności od modelu produkty mogą wyglądać inaczej niż przedstawiono na ilustracjach.

2 Informacje o produkcie

2.1 Deklaracja zgodności

Konstrukcja i charakterystyka robocza tego wyrobu spełniają wymagania europejskie i krajowe.

 Oznakowanie CE wskazuje na zgodność produktu z wszelkimi obowiązującymi przepisami prawnymi UE, przewidującymi umieszczenie oznakowania CE na produkcie.

Pełny tekst deklaracji zgodności UE dostępny jest w internecie: www.bosch-homecomfort.pl.

2.2 Dane techniczne pilota zdalnego sterowania

Zasilanie elektryczne	2 baterie AAA
Zasięg sygnału	8 m
Dopuszczalna temperatura otoczenia	16... 30 °C

Tab. 2 Dane techniczne pilota zdalnego sterowania

2.3 Zakres temperatury roboczej

	Temperatura w pomieszczeniu	Temperatura zewnętrzna
Chłodzenie	16 ... 32 °C	-15... 50 °C
Ogrzewanie	0 ... 30 °C	-15... 24 °C
Osuszanie	10... 32 °C	

Tab. 3



Wbudowane urządzenie ochronne może blokować eksploatację urządzenia w przypadku temperatur poza podanym wyżej zakresem.



Jeśli wilgotność powietrza wynosi więcej niż 80 %, wówczas na wylocie powietrza może dochodzić do kondensacji. Aby temu zapobiec, należy maksymalnie otworzyć pionowe żaluzje (pionowe w stosunku do podłoża) i ustawić wysoką moc wentylatora.

3 Obsługa

3.1 Przegląd elementów urządzenia

Przegląd jednostki wewnętrznej

Legenda do rys. 2:

- [1] Pompa kondensatu (do spuszczenia kondensatu z jednostki wewnętrznej)
- [2] Wąż kondensatu
- [3] Wyświetlacz
- [4] Kratka wlotu powietrza
- [5] Wlot powietrza
- [6] Wylot powietrza

3.2 Wyświetlacz jednostki wewnętrznej

Legenda do rys. 3:

- [1] Dioda LED wskazania
- [2] Odbiornik sygnału na podczerwień
- [3] Wskaźnik stanu pracy
- [4] Wskaźnik zegara sterującego
- [5] Tryb ręczny
- [6] Wskaźnik nagrzewania wstępnego i odszraniania
- [7] Kontrolka alarmowa



Przyciskiem Tryb ręczny można wybrać tryby pracy w kolejności **Tryb automatyczny**, **Tryb chłodzenia ręczny** i **Wyłączenie**.

Przycisk Tryb ręczny

Tryb pracy	Wskazanie	Wskazanie wyświetlacza
Tryb automatyczny	Wskaźnik stanu pracy świeci się	Tryb chłodzenia i grzania: temperatura zadana Tryb wentylatora: temperatura w pomieszczeniu
Tryb chłodzenia ręczny	Wskaźnik stanu pracy miga	Po 30 minutach chłodzenia wymuszonego przy intensywnej wentylacji system samoczynnie przełącza się w tryb automatyczny. W trakcie chłodzenia wymuszonego pilot zdalnego sterowania jest nieaktywny.
Wyłączenie	Wszystkie wskazania są wył.	Jeśli wyświetlacz zostanie wyłączony, to odłącza się jednostka wewnętrzna, a pilot zdalnego sterowania staje się ponownie aktywny.

Tab. 4 Wskazania modułu wyświetlacza

3.3 Przegląd pilota zdalnego sterowania

Przyciski na pilocie zdalnego sterowania









→ rys. 3







Poz.	Przycisk	Funkcja
1		Włączyć/wyłączyć.
	Mode	Ustawić tryb pracy.
2	SET	Wybrać zaawansowane funkcje pracy.
	OK	Potwierdzić wybór.
		Ustawić zegar sterujący.
		Zwiększyć temperaturę.
		Zmniejszyć temperaturę.
3		Prędkość wentylatora
	Swing	Ustawić funkcję wachlowania.
		Pośredni przepływ powietrza jest aktywny (Wind avoid me).
	Turbo	Szybkie chłodzenie / szybkie ogrzewanie
	LED	Włączanie i wyłączanie wyświetlacza jednostki wewnętrznej i brzęczyka alarmowego (Mute Mode).

Tab. 5 Przyciski na pilocie zdalnego sterowania

Wskaźnik pilota zdalnego sterowania

→ rys. 4

Poz.	Symbol	Objaśnienie
1		Funkcja robocza: Skuteczność działania jest aktywna (Follow Me); pomiar temperatury na pilocie zdalnego sterowania.
		Infografika: Funkcja sterowania zdalnego
		Infografika: Stan baterii
2		Tryb pracy: tryb automatyczny
		Tryb pracy: tryb chłodzenia
		Tryb pracy: tryb osuszania
		Tryb pracy: tryb grzania
		Tryb pracy: tryb nawiewu wentylatora

Poz.	Symbol	Objaśnienie
3		Wskaźnik wartości: Standardowo wskazuje ustawioną temperaturę, prędkość wentylatora lub ustawienie zegara sterującego (w przypadku jego włączenia).
		Infografika: Wskaźnik transmisji; świeci, gdy pilot zdalnego sterowania wysyła sygnał do jednostki wewnętrznej.
		Infografika: Czas do włączenia/wyłączenia jest aktywny.
		Wskaźnik wartości: Na wyświetlaczu pojawia się aktualna prędkość wentylatora. Dostępnych jest kilka poziomów wydajności (belka) oraz ustawienie AUTO do regulacji automatycznej.
4		Infografika: Automatyczna funkcja wachlowania w pionie jest aktywna (górze/dół). Opcjonalne wskazanie aktualnej pozycji poziomej lameli strumienia powietrza.
		Infografika: Szybkie chłodzenie / szybkie ogrzewanie jest aktywne.

Tab. 6 Symbole na wyświetlaczu

3.4 Zastosowanie pilota zdalnego sterowania

Zasięg sygnału wynosi 8 m. Obiekty znajdujące się na jego drodze lub stosowanie w tym samym pomieszczeniu niektórych świetlówek może wpływać na transmisję sygnału.

- ▶ Pilot zdalnego sterowania nakierować na okienko odbioru sygnału na urządzeniu i wcisnąć żądany przycisk. Urządzenie wyda dźwięk potwierdzający odbiór sygnału.

WSKAZÓWKA

Niezawodne działanie pilota zdalnego sterowania może być trwale zakłócone.

- ▶ Nie wystawiać pilota zdalnego sterowania na bezpośrednie działanie promieniowania słonecznego.
- ▶ Nie pozostawiać pilota zdalnego sterowania w pobliżu ogrzewania.
- ▶ Chronić pilota zdalnego sterowania przed wilgocią i uderzeniami.

3.5 Ustawianie głównego trybu pracy

Włączanie/wyłączanie urządzenia

- ▶ Wcisnąć przycisk , aby włączyć lub wyłączyć urządzenie. Urządzenie uruchamia się w ustawionym trybie pracy lub wyłącza się. Ze względu na ochronę urządzenia ponowne włączenie jest możliwe dopiero po pewnym czasie.

Ustawienia można wprowadzać nawet podczas wyłączenia urządzenia. Urządzenie zapisuje ustawienia nawet przy awarii zasilania.





Po wyłączeniu urządzenie pozostaje w trybie czuwania.



Po awarii zasilania urządzenie automatycznie uruchamia się ponownie. Może to prowadzić do rozbieżności między wskazaniami, które są automatycznie usuwane w trakcie obsługi.

Tryb automatyczny





W trybie automatycznym urządzenie automatycznie przełącza między trybem grzania, chłodzenia, wentylatora a trybem osuszania, w zależności od ustawionej temperatury.

- ▶ Naciskać przycisk **Mode** aż do pojawienia się na wyświetlaczu symbolu .
- ▶ Ustawić żądaną temperaturę przyciskami  i .





W trybie automatycznym nie można ustawić prędkości wentylatora.

Tryb chłodzenia

- ▶ Naciskać przycisk **Mode** aż do pojawienia się na wyświetlaczu symbolu .
- ▶ Naciskać przycisk  tyle razy, aż ustawiona będzie żądana prędkość wentylatora.
- ▶ Ustawić żądaną temperaturę przyciskami  i .



Tryb nawiewu wentylatora

- ▶ Naciskać przycisk **Mode** aż do pojawienia się na wyświetlaczu symbolu .
- ▶ Naciskać przycisk  tyle razy, aż ustawiona będzie żądana prędkość wentylatora. W celu automatycznej regulacji można wybrać **AUTO**.



W trybie wentylatora nie można ustawić ani wyświetlić temperatury.





Tryb osuszania

- ▶ Naciskać przycisk **Mode** aż do pojawienia się na wyświetlaczu symbolu .
- ▶ Ustawić żądaną temperaturę przyciskami  i .



W trybie osuszania nie można ustawić prędkości wentylatora.

Tryb grzania

- ▶ Naciskać przycisk **Mode** aż do pojawienia się na wyświetlaczu symbolu .
- ▶ Ustawić żądaną temperaturę przyciskami  i .
- ▶ Naciskać przycisk  tyle razy, aż ustawiona będzie żądana prędkość wentylatora.



W przypadku bardzo niskich temperatur zewnętrznych moc grzewcza instalacji klimatyzacyjnej może nie być wystarczająca. Zalecamy stosowanie dodatkowych urządzeń grzewczych.

3.6 Pamięć pozycji lameli strumienia powietrza

Jeśli po awarii zasilania urządzenie automatycznie uruchamia się ponownie, to lamele strumienia powietrza wracają automatycznie do ostatnio ustawionej pozycji. Przyciskiem **Tryb ręczny** na jednostce wewnętrznej można zresetować ustawienie lameli strumienia powietrza.







Kąta poziomego lameli strumienia powietrza nie należy ustawiać na wartość zbyt niską, ponieważ może to skutkować tworzeniem się kondensatu skapującego do urządzenia.





3.7 Ustawianie zegara sterującego

Zegar sterujący włączania i wyłączenia można ustawić w zakresie od 0 do 24 godzin. Dla pierwszych 10 godzin są dostępne interwały 30-minutowe, a dla kolejnych 1-godzinowe. Ustawienie 0 godzin anuluje pracę zegara sterującego.

Ustawianie czasu do włączenia

- ▶ Naciskać przycisk  aż do pojawienia się symbolu .
 - ▶ Aby ustawić żądany czas, nacisnąć przycisk  lub .
- Po krótkim czasie ustawienie zostanie zastosowane.

Ustawianie czasu do wyłączenia

- ▶ Naciskać przycisk  aż do pojawienia się symbolu .
 - ▶ Aby ustawić żądany czas, nacisnąć przycisk  lub .
- Po krótkim czasie ustawienie zostanie zastosowane.

Anulowanie zegara sterującego

- ▶ Przyciskiem  wybrać odpowiednią wartość zegara sterującego.
 - ▶ Ustawić 0.0 godzin.
- Po krótkim czasie zegar sterujący zostanie anulowany.

Stosowanie różnych zegarów sterujących

Oba zegary sterujące mogą być ustawione jednocześnie. Każdy zegar sterujący można zaprogramować w taki sposób, aby włączał się przed następnym.

- ▶ Ustawić czas do włączenia i wyłączenia.
- Ustawienia zostaną automatycznie połączone.

Aktualna godzina	godz. 13:00
Ustawienie czasu do włączenia	4,0 h
Ustawienie czasu do wyłączenia	8,5 h
Czas włączenia	godz. 17:00
Czas wyłączenia	godz. 21:30

Tab. 7 Przykład



Czasu włączenia i wyłączenia nie można zaprogramować w celu eksploatacji urządzenia z różnymi temperaturami lub ustawieniami.

3.8 Pozostałe funkcje

3.8.1 Ustawianie funkcji wachlowania

WSKAZÓWKA

Jeśli lamela strumienia powietrza w trybie chłodzenia pozostanie przez dłuższy czas w najniższej pozycji, wówczas może dochodzić do wycieku kondensatu. Ręczne przestawianie lameli strumienia powietrza może spowodować usterki.

- ▶ Do przestawiania lameli używać wyłącznie pilota zdalnego sterowania.

Automatyczny tryb wachlowania w pionie (góra/dół)

- ▶ Naciskać przycisk **Swing** aż do pojawienia się symbolu .
- ▶ Przycisk **Swing** wcisnąć ponownie, aby zakończyć tryb automatycznego wachlowania w pionie.

Położenie do czyszczenia

W celu ułatwienia czyszczenia lamelę strumienia powietrza ustawić w specjalnym położeniu (w zależności od modelu).

- ▶ Przy wyłączonym urządzeniu wcisnąć równocześnie przyciski **Mode** i **Swing** na 1 s.
- ▶ W celu wyjścia z położenia do czyszczenia: ponownie wcisnąć i przytrzymać oba przyciski.

3.8.2 Przełączanie wskazania i brzęczyka alarmowego (Mute Mode)

- ▶ W celu włączenia lub wyłączenia wyświetlacza na jednostce wewnętrznej oraz brzęczyka alarmowego: wcisnąć przycisk **LED**.
- ▶ Aby wyświetlić aktualną temperaturę w pomieszczeniu: przycisk **LED** trzymać wcisnięty przez 5 s.
- ▶ Aby wyświetlić ustawioną temperaturę: nacisnąć i przytrzymać przycisk **LED** przez kolejnych 5 s.

3.8.3 Szybkie chłodzenie / szybkie ogrzewanie

W trybie Szybkiego chłodzenia / Szybkiego ogrzewania jednostka wewnętrzna pracuje z maksymalną mocą w celu szybkiego ogrzania lub ochłodzenia pomieszczenia.

- ▶ Szybkie chłodzenie: Włączyć tryb chłodzenia i wcisnąć przycisk **Turbo**.
- ▶ Szybkie ogrzewanie: Włączyć tryb ogrzewania i wcisnąć przycisk **Turbo**.

Zakończenie funkcji:

- ▶ Ponownie nacisnąć przycisk **Turbo**.

3.8.4 Niebezpośredni strumień powietrza (Wind avoid me)

- ▶ Aby włączyć pośredni przepływ powietrza, wcisnąć przycisk .

Ta funkcja zapobiega nakierowaniu na ciało bezpośredniego strumienia powietrza.







Funkcja jest dostępna tylko w trybie chłodzenia, osuszania i nawiewu wentylatora.

3.8.5 Blokada przycisków

Blokada przycisków pozwala na zablokowanie przycisków na pilocie zdalnego sterowania.

- ▶ W celu włączenia/wyłączenia blokady przycisków: jednocześnie nacisnąć przycisk **Clean** i przycisk **Turbo** i przytrzymać przez ok. 5 s. W przypadku aktywnej blokady przycisków na wyświetlaczu jest widoczny symbol .

3.8.6 Zaawansowane funkcje pracy

- ▶ Nacisnąć przycisk **Set**.
- ▶ Wybrać funkcję przyciskiem **Set** lub przyciskami , .
-  = Skuteczność działania
-  = Bezprzewodowe funkcje sterowania
- ▶ Wybór potwierdzić przyciskiem **OK**.

Zakończenie funkcji:

- ▶ Powtórzyć powyższe czynności.

Funkcja śledzenia (Follow Me)

Ta funkcja włącza pilota zdalnego sterowania w aktualnej lokalizacji w celu pomiaru temperatury z częstotliwością co 3 min. Jednostka wewnętrzna jest sterowana zależnie od zmierzonych wartości.



Funkcja jest dostępna tylko w trybie chłodzenia, grzania i automatycznym.



Funkcja śledzenia jest dostępna tylko dla CL5000iU 4CC 35 E i CL5000iU 4CC 53 E. Dla innych modeli nie jest ona dostępna.

Bezprzewodowe funkcje sterowania

Ta funkcja służy do nawiązywania połączenia za pomocą WLAN.



W celu nawiązania połączenia za pomocą WLAN wymagane jest zamontowanie bramy sieciowej IP (osprzęt dodatkowy opcjonalny).

4 Konservacja



OSTROŻNOŚĆ

Niebezpieczeństwo porażenia prądem elektrycznym i ze strony ruchomych części

- ▶ Przed przystąpieniem do jakichkolwiek czynności konserwacyjnych odłączyć zasilanie elektryczne.
- ▶ Niezamieszczone tutaj czynności konserwacyjne zlecać tylko autoryzowanej firmie instalacyjnej.

4.1 Wymiana baterii

Wymagane są 2 baterie AAA. Nie zaleca się stosowania baterii z możliwością ponownego naładowania.

- ▶ Zdjąć pokrywę schowka na baterie (→ rys. 5).
- ▶ Włożyć nowe baterie i zwracać uwagę na prawidłową biegunowość.
- ▶ Ponownie nałożyć pokrywę schowka na baterie.

4.2 Czyszczenie urządzenia i pilota zdalnego sterowania

WSKAZÓWKA

Uszkodzenie urządzenia spowodowane nieprawidłowym czyszczeniem!

- ▶ Nie kierować bezpośredniego strumienia wody i nie zalewać wodą.
- ▶ Nie stosować gorącej wody, proszków do czyszczenia ani silnych rozpuszczalników.

- ▶ Jednostkę wewnętrzną i pilota zdalnego sterowania czyścić przecierając miękką ściereczką.
- ▶ Czyszczenie jednostki zewnętrznej zlecać tylko autoryzowanej firmie instalacyjnej.

4.3 Czyszczenie filtra powietrza

WSKAZÓWKA

Pod wpływem bezpośredniego działania promieniowania słonecznego filtr powietrza może się odkształcać.

- ▶ Nie wystawiać modułu filtra powietrza na bezpośrednie działanie promieniowania słonecznego.

Sprawdzać filtry powietrza co 2 tygodnie, a w razie potrzeby czyścić. Przed i po dłuższym okresie wyłączenia z eksploatacji zawsze wyczyścić.

- ▶ Otworzyć kratkę wlotu powietrza.
- ▶ Wyjąć filtr powietrza.
- ▶ Filtr powietrza odkurzyć odkurzaczem lub opłukać ciepłą wodą z dodatkiem łagodnego środka czyszczącego, opłukać i osuszyć w cieniu.



W przypadku czyszczenia filtra wodą strona zewnętrzna kratki wlotu powietrza powinna być zwrócona w dół i w stronę przeciwną do strugi wody, a w przypadku czyszczenia odkurzaczem w górę i w stronę odkurzacza.

4.4 Dłuższe wyłączenie z eksploatacji

Przed dłuższym wyłączeniem z eksploatacji:

- ▶ Oczyszczyć filtr powietrza.
- ▶ Włączyć funkcję samoczyszczenia jednostki wewnętrznej wciskając przycisk **Clean**.
- ▶ Po zakończeniu samoczyszczenia włączyć tryb nawiewu wentylatora aż do osuszenia jednostki wewnętrznej.
- ▶ Wyłączyć jednostkę wewnętrzną i odłączyć od zasilania elektrycznego.
- ▶ Wyjąć baterie z pilota zdalnego sterowania.
- ▶ Chronić baterie przed kurzem.

5 Usuwanie usterek

5.1 Usterki wskazywane na wyświetlaczu (Self diagnosis function)

Jeśli podczas eksploatacji wystąpi usterka, diody LED migają przez dłuższy czas lub na wyświetlaczu zostaje wskazany kod usterki (np. EH 02).

Jeśli usterka występuje dłużej niż 10 min:

- ▶ Na krótko odłączyć zasilanie elektryczne i ponownie włączyć jednostkę wewnętrzną.

Jeżeli nie można usunąć usterki:

- ▶ Zadzwoń do biura obsługi klienta i podać kod usterki oraz dane urządzenia.

5.2 Usterki bez wskazania

Jeśli podczas eksploatacji wystąpią usterki, których nie zostaną usunięte:

- ▶ Zadzwoń do biura obsługi klienta i opisać usterkę oraz podać dane urządzenia.

Usterka	Możliwa przyczyna
Moc jednostki wewnętrznej jest zbyt niska.	Ustawiono zbyt wysoką lub zbyt niską temperaturę. Filtr powietrza jest zabrudzony i trzeba go oczyścić. Niekorzystne warunki otoczenia wpływające na jednostkę wewnętrzną, np. z powodu zablokowania otworów powietrznych urządzenia, otwartych drzwi/okien lub silnych źródeł ciepła w pomieszczeniu. Cicha praca jest włączona i uniemożliwia pracę na pełnej mocy.
Jednostka wewnętrzna nie włącza się.	Jednostka wewnętrzna jest wyposażona w mechanizm ochronny przed przeciążeniem. Może zająć 3 min, aż ponowne uruchomienie jednostki wewnętrznej będzie możliwe. Baterie pilota zdalnego sterowania są wyczerpane. Zegar sterujący jest włączony.
Tryb pracy zmienia się z chłodzenia na grzanie w trybie nawiewu wentylatora.	Jednostka wewnętrzna zmienia tryb pracy w celu zapobiegania tworzenia się oblodzenia. Ustawiona temperatura została tymczasowo osiągnięta.
Jednostka wewnętrzna generuje białą mgiełkę.	W rejonach o dużej wilgotności powietrza znaczne różnice temperatur między powietrzem w pomieszczeniu a powietrzem klimatyzowanym mogą powodować tworzenie się białej mgiełki.
Jednostka wewnętrzna i jednostka zewnętrzna generują białą mgiełkę.	Jeśli po automatycznym odmrażaniu włączony jest bezpośrednio tryb grzania, wówczas ze względu na zwiększoną wilgotność powietrza może tworzyć się biała mgiełka.
Jednostka wewnętrzna i jednostka zewnętrzna generują odgłosy.	Cichy szum podczas pracy jest zjawiskiem normalnym. Jest powodowany przepływem czynnika chłodniczego. Odgłos skrzypienia może wystąpić ze względu na rozszerzanie i kurczenie się elementów metalowych i plastikowych urządzenia podczas grzania/chłodzenia. Podczas eksploatacji jednostka zewnętrzna generuje wiele innych odgłosów, które są zjawiskiem normalnym.
Jednostka wewnętrzna i jednostka zewnętrzna wyrzuca pył.	W przypadku dłuższego wyłączenia z eksploatacji na nieprzykrytych urządzeniach może gromadzić się kurz.
Nieprzyjemny zapach podczas pracy.	Z powietrza do urządzenia mogą dostawać się nieprzyjemne zapachy, które są w urządzeniu dalej przetwarzane. Filtr powietrza może być pokryty pleśnią i trzeba go oczyścić.
Wentylator jednostki zewnętrznej nie pracuje bez przerw.	Dla zapewnienia optymalnej eksploatacji wentylator jest regulowany w różny sposób.
Praca jest nieregularna, nieprzewidywalna lub jednostka wewnętrzna nie reaguje.	Zakłócenia ze strony masztów telekomunikacyjnych lub obcych wzmacniaczy sygnału mogą mieć wpływ na jednostkę wewnętrzną. ▶ Wyłączyć zasilanie elektryczne i włączyć je z powrotem.
Żaluzja regulacji kierunku nawiewu lub lamela strumienia powietrza porusza się w nieprawidłowy sposób.	Żaluzja regulacji kierunku nawiewu lub lamele strumienia powietrza została przestawiona ręcznie lub jest nieprawidłowo zamontowana. ▶ Wyłączyć zasilanie elektryczne i sprawdzić, czy części są prawidłowo zatrzaśnięte. ▶ Włączyć z powrotem zasilanie elektryczne.

Tab. 8

6 Ochrona środowiska i utylizacja

Ochrona środowiska to jedna z podstawowych zasad działalności grupy Bosch.

Jakość produktów, ekonomiczność i ochrona środowiska stanowią dla nas cele równorzędne. Ściśle przestrzegane są ustawy i przepisy dotyczące ochrony środowiska.

Aby chronić środowisko, wykorzystujemy najlepsze technologie i materiały, uwzględniając przy tym ich ekonomiczność.

Opakowania

Nasza firma uczestniczy w systemach przetwarzania opakowań, działających w poszczególnych krajach, które gwarantują optymalny recykling.

Wszystkie materiały stosowane w opakowaniach są przyjazne dla środowiska i mogą być ponownie przetworzone.

Zużyty sprzęt

Stare urządzenia zawierają materiały, które mogą być ponownie wykorzystane.

Moduły można łatwo odłączyć. Tworzywa sztuczne są oznakowane.

W ten sposób różne podzespoły można sortować i ponownie wykorzystać lub utylizować.

Zużyty sprzęt elektryczny i elektroniczny



Ten symbol oznacza, że produktu nie wolno wyrzucać razem z innymi odpadami. Zamiast tego należy przekazać go do punktów zbierania odpadów w celu przetworzenia, segregacji, recyklingu i utylizacji.

Symbol obowiązuje w krajach podlegających przepisom dotyczącym zużytego sprzętu elektrycznego i elektronicznego, np. "(Wielka Brytania) Rozporządzenie w sprawie zużytego sprzętu elektrycznego i elektronicznego z 2013 r. (ze zmianami)". Przepisy te określają zasady zwrotu i recyklingu starych urządzeń elektronicznych, które obowiązują w danym kraju.

Urządzenia elektroniczne mogą zawierać substancje niebezpieczne, dlatego należy je poddać recyklingowi w sposób odpowiedzialny, aby zminimalizować potencjalne szkody dla środowiska i ludzkiego zdrowia. Recykling odpadów elektronicznych pomaga również chronić zasoby naturalne.

Aby uzyskać dodatkowe informacje na temat przyjaznej dla środowiska utylizacji starego sprzętu elektrycznego i elektronicznego, należy skontaktować się z odpowiednimi władzami lokalnymi, firmą zajmującą się utylizacją odpadów domowych lub ze sprzedawcą, u którego zakupiono produkt.

Dalsze informacje są dostępne pod adresem:

www.bosch-homecomfortgroup.com/en/company/legal-topics/weee/

Baterie

Baterie nie mogą być utylizowane wraz z odpadami domowymi. Zużyte baterie muszą być utylizowane zgodnie z lokalnym systemem zbiórki.

Czynnik chłodniczy R32



Urządzenie zawiera fluorowany gaz cieplarniany R32 (potencjał tworzenia efektu cieplarnianego 675¹⁾) o niskiej palności i niskiej toksyczności (A2L lub A2).

Zawarta ilość jest podana na tabliczce znamionowej na jednostce zewnętrznej.

Czynniki chłodnicze stanowią zagrożenie dla środowiska i należy je oddzielnie zbierać i utylizować.

7 Informacja o ochronie danych osobowych



My, **Robert Bosch Sp. z o.o., ul. Jutrzenki 105, 02-231 Warszawa, Polska**, przetwarzamy informacje o wyrobach i wskazówki montażowe, dane techniczne i dotyczące połączeń, komunikacji, rejestracji wyrobów i historii klientów, aby zapewnić funkcjonalność wyrobu (art. 6 § 1, ust. 1 b RODO), wywiązać się z

naszego obowiązku nadzoru nad wyrobem oraz zagwarantować bezpieczeństwo wyrobu (art. 6 § 1, ust. 1 f RODO), chronić nasze prawa w związku z kwestiami dotyczącymi gwarancji i rejestracji wyrobu (art. 6 § 1, ust. 1 f RODO) oraz analizować sposób dystrybucji naszych wyrobów i móc dostarczać zindywidualizowane informacje oraz przedstawiać odpowiednie oferty dotyczące wyrobów (art. 6 § 1, ust. 1 f RODO). Możemy korzystać z usług zewnętrznych usługodawców i/lub spółek stowarzyszonych Bosch i przysyłać im dane w celu realizacji usług dotyczących sprzedaży i marketingu, zarządzania umowami, obsługi płatności, programowania, hostingu danych i obsługi infolinii. W niektórych przypadkach, ale tylko, jeśli zagwarantowany jest odpowiedni poziom ochrony danych, dane osobowe mogą zostać przesłane odbiorcom spoza Europejskiego Obszaru Gospodarczego. Szczegółowe informacje przesyłamy na życzenie. Z naszym inspektorem ochrony danych można skontaktować się, pisząc na adres: Data Protection Officer, Information Security and Privacy (C/ISP), Robert Bosch GmbH, Postfach 30 02 20, 70442 Stuttgart, NIEMCY.

Mają Państwo prawo wyrazić w dowolnej chwili sprzeciw względem przetwarzania swoich danych osobowych na mocy art. 6 § 1, ust. 1 f RODO w związku z Państwa szczególną sytuacją oraz względem przetwarzania danych bezpośrednio w celach marketingowych. Aby skorzystać z przysługującego prawa, prosimy napisać do nas na adres **DPO@bosch.com**. Dalsze informacje można uzyskać po zeskanowaniu kodu QR

1) na podstawie załącznika I do rozporządzenia (EU) nr 517/2014 Parlamentu Europejskiego i Rady z 16 kwietnia 2014.

Índice

1	Esclarecimento dos símbolos e indicações de segurança	129
1.1	Explicação dos símbolos	129
1.2	Indicações gerais de segurança	129
1.3	Notas acerca destas instruções	130
2	Informações sobre o produto	130
2.1	Declaração de conformidade	130
2.2	Dados técnicos do comando	130
2.3	Gama de temperaturas de serviço	130
3	Operação	131
3.1	Construção do aparelho	131
3.2	Display unidade interior	131
3.3	Visão geral do comando	131
3.4	Utilização do comando à distância	132
3.5	Definir o modo de operação principal	132
3.6	Memória da posição dos defletores de ar	132
3.7	Definir o temporizador	132
3.8	Outras funções	133
3.8.1	Definir função de oscilação	133
3.8.2	Alternar exibição e campainha de alarme (Mute Mode)	133
3.8.3	Arrefecimento rápido/Aquecimento rápido	133
3.8.4	Fluxo de ar indireto (Wind avoid me)	133
3.8.5	Bloqueio de teclas	133
3.8.6	Funções operacionais estendidas	133
4	Manutenção	134
4.1	Substituir as pilhas	134
4.2	Limpeza do dispositivo e do comando	134
4.3	Limpar o filtro de ar	134
4.4	Desativação longa	134
5	Eliminação de avarias	134
5.1	Indicação de avarias (Self diagnosis function)	134
5.2	Avarias sem indicação no display	135
6	Proteção ambiental e eliminação	136
7	Aviso de Proteção de Dados	136

1 Esclarecimento dos símbolos e indicações de segurança

1.1 Explicação dos símbolos

Indicações de aviso

Nas indicações de aviso as palavras de aviso indicam o tipo e a gravidade das consequências caso as medidas de prevenção do perigo não sejam respeitadas.

As seguintes palavras de aviso estão definidas e podem ser utilizadas no presente documento:



PERIGO

PERIGO significa que vão ocorrer danos pessoais graves a fatais.



AVISO

AVISO significa que podem ocorrer lesões corporais graves a fatais.



CUIDADO

CUIDADO significa que podem ocorrer lesões corporais ligeiras a médias.





INDICAÇÃO

INDICAÇÃO significa que podem ocorrer danos materiais.

Informações importantes



As informações importantes sem perigo para pessoas ou bens são assinaladas com o símbolo de informação indicado.

Símbolo	Significado
	Alerta de substâncias inflamáveis: O refrigerante R32 neste produto é um gás de baixa inflamabilidade e baixa toxicidade (A2L ou A2).
	Usar luvas de proteção durante os trabalhos de instalação e manutenção.
	A manutenção deve ser realizada por uma pessoa qualificada, seguindo as instruções de manutenção.
	Siga as instruções de operação durante a operação.

Tab. 1

1.2 Indicações gerais de segurança

Indicações para grupo-alvo

Este manual de instruções destina-se aos utilizadores do sistema de ar condicionado. As instruções de todos os manuais devem ser respeitadas. A não observância destas instruções pode provocar danos materiais, lesões corporais e perigo de morte.

- ▶ Leia e guarde as instruções de operação de todos os componentes do sistema antes da operação.
- ▶ Ter em atenção as indicações de segurança e de aviso.

Utilização conforme as disposições

A unidade interior destina-se à instalação no interior do edifício com ligação a uma unidade exterior e outros componentes do sistema, por ex., regulações.

A unidade exterior destina-se à instalação no exterior do edifício com ligação a uma ou várias unidades interiores e outros componentes do sistema, por ex., regulações.

O sistema de climatização só é adequado para a utilização doméstica/privada, onde as variações de temperatura dos valores nominais ajustados não levam a danos a seres vivos ou materiais. O sistema de climatização não é adequado para ajustar e manter com precisão a humidade do ar absoluta desejada.

Outro tipo de utilização é considerado incorreto. Não é assumida qualquer responsabilidade por danos resultantes de um uso inadequado.

Para instalação em locais especiais (garagem subterrânea, salas técnicas, varanda ou qualquer área semiaberta):

- ▶ Considere primeiro os requisitos para o local de instalação na documentação técnica.

Perigos gerais do refrigerante

- ▶ Este aparelho está carregado com refrigerante. O gás refrigerante pode produzir gases tóxicos quando entra em contacto com o fogo.
- ▶ Faça com que o sistema seja inspecionado e reparado regularmente por uma empresa especializada autorizada.
- ▶ Se houver suspeita de fuga de refrigerante, ventile bem a sala e notifique um especialista autorizado.

Modificações e reparações

Alterações inadequadas no aparelho de ar condicionado podem causar ferimentos e/ou danos materiais.

- ▶ Os trabalhos apenas podem ser efetuados por uma empresa especializada autorizada.
- ▶ Não faça alterações na unidade exterior, na unidade interior ou noutras partes do ar condicionado.
- ▶ Desconecte o ar condicionado da fonte de alimentação antes de qualquer trabalho de manutenção.

Instruções para o manuseio do sistema

O uso inadequado do ar condicionado pode afetar a sua saúde.

- ▶ Não exponha o corpo diretamente ao fluxo de ar durante muito tempo.
- ▶ Para bebés, crianças, idosos, pessoas acamadas ou com deficiência, é importante garantir que a temperatura ambiente seja adequada para as pessoas na sala.
- ▶ Nunca insira objetos no dispositivo uma vez que se pode magoar.

O manuseio inadequado do dispositivo pode levar a uma redução no desempenho e até a danos no dispositivo e nas pessoas.

- ▶ Não bloqueie as entradas e saídas de ar dos dispositivos.
- ▶ Feche portas e janelas durante a operação.
- ▶ Proteja a unidade interior contra a entrada de água.
- ▶ Verifique regularmente o suporte de montagem da unidade exterior quanto a desgaste e ajuste.
- ▶ Não coloque peso sobre a unidade exterior, por exemplo, objetos ou pessoas.
- ▶ Mantenha o mínimo de poeira, vapores e humidade no local onde está instalada a unidade interior.
- ▶ Não use gases inflamáveis perto dos dispositivos como por exemplo latas de spray.
- ▶ Se houver algo errado com o ar condicionado (por exemplo, cheiro a queimado, cabo danificado), pare a operação imediatamente e desconecte a fonte de alimentação.

Segurança de aparelhos com ligação elétrica para utilização doméstica e fins semelhantes

Para evitar perigos devido a aparelhos elétricos são válidas, de acordo com EN 60335-1, as seguintes especificações:

“Esta instalação pode ser utilizada por crianças a partir dos 8 anos, assim como por pessoas com capacidades físicas, sensoriais ou mentais limitadas ou falta de experiência e conhecimentos, caso sejam monitorizadas ou tenham recebido instruções acerca de como utilizar a instalação de forma segura e compreendam os perigos daí resultantes. As crianças não podem brincar com o aparelho. A limpeza e a manutenção pelo operador não podem ser efetuadas por crianças sem monitorização.”

“Caso o cabo de ligação à rede seja danificado deve ser substituído pelo fabricante, pelo seu serviço de apoio ao cliente ou uma pessoa com qualificação idêntica para evitar perigos.”

1.3 Notas acerca destas instruções

Pode encontrar imagens no fim deste manual. O texto contém referências às imagens.

Dependendo do modelo, os produtos podem diferir do que é mostrado nestas instruções.

2 Informações sobre o produto

2.1 Declaração de conformidade

Este produto corresponde na construção e funcionamento aos requisitos europeus e nacionais.

 Com a identificação CE é esclarecida a conformidade do produto com todas prescrições legais UE aplicáveis que prevêm a colocação desta identificação.

O texto completo da declaração de conformidade UE encontra-se disponível na internet: www.junkers-bosch.pt.

2.2 Dados técnicos do comando

Alimentação elétrica	2 AAA baterias
Alcance do sinal	8 m
Temperatura ambiente permitida	16... 30 °C

Tab. 2 Dados técnicos do comando

2.3 Gama de temperaturas de serviço

	Temperatura ambiente	Temperatura exterior
Arrefecimento	16 ... 32 °C	-15... 50 °C
Aquecer	0 ... 30 °C	-15... 24 °C
Desumidificação	10... 32 °C	

Tab. 3



O dispositivo de proteção integrado pode bloquear o funcionamento do aparelho caso as temperaturas estejam fora da gama acima indicada.



Se a humidade do ar for superior a 80 %, pode formar-se condensação na insuflação de ar. Para evitá-lo, abra ao máximo os defletores verticais (verticalmente ao chão) e ajuste uma potência mais alta do ventilador.

3 Operação

3.1 Construção do aparelho

Vista geral da unidade interior

Legenda da fig. 2:

- [1] Bomba de condensados (para escoar condensados da unidade interior)
- [2] Mangueira de condensados
- [3] Display
- [4] Grelha de admissão de ar
- [5] Admissão de ar
- [6] Evacuação do ar

3.2 Display unidade interior

Legenda da fig. 3:

- [1] Apresentação LED
- [2] Receptor de sinal infravermelho
- [3] Indicador de funcionamento
- [4] Indicação do temporizador
- [5] Operação manual
- [6] Indicador de pré-aquecimento e descongelção
- [7] Alarme luminoso



Com a tecla para funcionamento manual, os modos de funcionamento podem ser selecionados na sequência de modo **automático**, modo de **arrefecimento manual** e **desativação**.

Tecla de Operação manual





Modo de funcionamento	Indicação	Indicação do visor
Funcionamento automático	O indicador de funcionamento acende	Modo de arrefecimento e aquecimento: temperatura definida Ventilação: temperatura ambiente
Modo arrefecimento manual	O indicador de funcionamento pisca	Após 30 minutos de arrefecimento forçado com ventilação forte, o sistema muda automaticamente para o modo automático. Durante o arrefecimento forçado, o controlo remoto é desativado.
Corte	Todas as indicações estão desligadas	Quando o visor está desligado, a unidade interior desliga-se e o controlo remoto é novamente ativado.

Tab. 4 Indicações do display

3.3 Visão geral do comando

Botões do comando















→ Fig. 3

Item	Premir a tecla	Função
1		Ligar/desligar.
	Modo	Ajustar o modo de funcionamento.
2	SET	Selecionar funções operacionais avançadas.
	OK	Confirmar seleção.
		Definir o temporizador.
	^	Aumentar a temperatura.
3	v	Diminuir a temperatura.
		Velocidade do ventilador
	Swing	Definir a função de oscilação.
		O fluxo de ar indireto está ativo (Wind avoid me).
	Turbo	Arrefecimento rápido/Aquecimento rápido
	LED	Ligar e desligar o visor da unidade interior e aviso sonoro (Mute Mode).

Tab. 5 Botões do comando

Visor do comando

→ Fig. 4

Item	Símbolo	Explicação
1		Função de operação: a função Seguir está ativa (Follow Me); medição de temperatura no comando remoto.
		Infográfico: função de comando sem fio
		Infográfico: estado das pilhas
2		Modo de operação: modo automático
		Modo de operação: modo de arrefecimento
		Modo de operação: modo desumidificação
		Modo de operação: modo de aquecimento
3		Modo de operação: modo ventilação
		Exibição de valor: por defeito, exibe a temperatura definida, a velocidade do ventilador ou (se o temporizador estiver ativado) a configuração do temporizador.
		Infográfico: indicador de transmissão; acende quando o comando remoto envia um sinal para a unidade interior.
		Infográfico: a função temporizador ligar/desligar está ativa.
		Exibição de valor: mostra o nível atual do ventilador. Existem vários níveis (barras) e a configuração AUTO para regulação automática.
	4	
		Infográfico: o arrefecimento rápido/aquecimento rápido está ativo.

Tab. 6 Símbolos no visor

3.4 Utilização do comando à distância

O alcance do sinal é de 8 m. Objetos no caminho ou o uso de certas lâmpadas fluorescentes na mesma sala podem afetar a transmissão do sinal.

- ▶ Aponte o comando para a janela de recepção de sinal do dispositivo e pressione o botão desejado.
- O dispositivo emite um sinal sonoro quando recebe um sinal.

INDICAÇÃO

O funcionamento correto do comando pode ser prejudicado permanentemente.

- ▶ Não exponha o comando à luz solar direta.
- ▶ Não deixe o comando perto de um aquecedor.
- ▶ Proteja o comando contra humidade e choques.

3.5 Definir o modo de operação principal

Ligar e desligar o aparelho

- ▶ Pressione o botão  para ligar ou desligar o dispositivo.
- O aparelho inicia no modo de operação definido ou desliga-se. Para proteger o aparelho, este só pode ser ligado novamente após algum tempo.

Os ajustes também podem ser feitos quando o aparelho está desligado. O dispositivo guarda as configurações, mesmo em caso de falta de energia.





Depois da desativação, o aparelho permanece em modo férias.



Após uma falha de alimentação elétrica, o aparelho reinicia automaticamente. Isto pode levar a discrepâncias entre as exibições, que são automaticamente resolvidas durante a operação.

Funcionamento automático





O modo automático do aparelho alterna automaticamente, dependendo da temperatura ajustada, entre o modo de aquecimento, de arrefecimento, de ventilação e de desumidificação.

- ▶ Pressione a tecla **Mode** repetidamente até  aparecer no display.
- ▶ Defina a temperatura desejada usando os botões  e .





A velocidade do ventilador não pode ser definida no modo automático.

Modo de arrefecimento

- ▶ Pressione a tecla **Mode** repetidamente até  aparecer no display.
- ▶ Pressione o botão  repetidamente até que a velocidade de ventilação desejada seja atingida.
- ▶ Defina a temperatura desejada usando os botões  e .



Modo ventilação

- ▶ Pressione a tecla **Mode** repetidamente até  aparecer no display.
- ▶ Pressione o botão  repetidamente até atingir o nível de ventilação desejado. Pode selecionar **AUTO** para o controlo automático.



A temperatura não pode ser definida ou exibida no modo ventilação.





Modo desumidificação

- ▶ Pressione a tecla **Mode** repetidamente até  aparecer no display.
- ▶ Defina a temperatura desejada com os botões  e .



A velocidade do ventilador não pode ser definida no modo de desumidificação.

Modo de aquecimento

- ▶ Pressione o botão **Mode** até  aparecer no display.
- ▶ Defina a temperatura desejada com os botões  e .
- ▶ Pressione o botão  repetidamente até que a velocidade de ventilação desejada seja atingida.



Se a temperatura exterior for muito baixa, a capacidade de aquecimento do sistema de ar condicionado pode não ser suficiente. Recomendamos adicionar geradores de calor adicionais.

3.6 Memória da posição dos defletores de ar

Quando o aparelho reinicia após uma falha de alimentação, os defletores de ar voltam automaticamente à sua última posição definida. O botão **Operação manual** na unidade interior repõe o ajuste do defletor de ar.







O ângulo dos defletores horizontais não deve ser demasiado pequeno, caso contrário podem formar-se condensados e pingar para dentro do aparelho.





3.7 Definir o temporizador

Os temporizadores de ativação e desativação podem ser definidos de 0 a 24 horas, durante as primeiras 10 horas com um incremento de 30 minutos e, em seguida, com um incremento de 1 hora. O temporizador é cancelado definindo 0 horas.

Definir temporizador de ativação

- ▶ Pressione o botão  repetidamente até o símbolo  aparecer.
- ▶ Pressione o botão  ou  para definir o tempo desejado.
- A configuração é aceite após um curto período de tempo.

Definir o temporizador de desativação

- ▶ Pressione o botão  repetidamente até o símbolo  aparecer.
- ▶ Pressione o botão  ou  para definir o tempo desejado.
- A configuração é aceite após um curto período de tempo.

Cancelar temporizador

- ▶ Use o botão  para selecionar o temporizador apropriado.
- ▶ Defina 0,0 horas.
- O temporizador para após um curto período de tempo.

Combinar temporizadores

Os dois temporizadores podem ser configurados em simultâneo. Cada temporizador pode ser programado para ser ativado antes do outro.

- ▶ Ligar e desligar o temporizador.
- As configurações são combinadas automaticamente.

Hora atual	13:00 horas
Configuração do temporizador de ativação	4,0 h
Configuração do temporizador de desativação	8,5 h
Hora de ativação	17:00 horas
Hora de desativação	21:30 horas

Tab. 7 Exemplo

 Os temporizadores de ativação e desativação não podem ser programados para operar o dispositivo com temperaturas diferentes ou outras configurações.

3.8 Outras funções

3.8.1 Definir função de oscilação

INDICAÇÃO

Se a lamela da abertura de ventilação permanecer na posição mais baixa por um longo período de tempo durante o modo arrefecimento, poderá vazar condensação. O ajuste manual da lamela da abertura de ventilação pode conduzir a avarias.

- ▶ Usar apenas o controlo remoto para ajustar a lamela da abertura de ventilação.

Oscilação vertical automática (para cima/baixo)

- ▶ Pressionar o botão **Swing** repetidamente até o símbolo  aparecer.
- ▶ Para finalizar a oscilação vertical automática: pressione o botão **Swing** novamente.

Posição de limpeza

A lamela da abertura de ventilação pode ser movida para uma posição especial para facilitar a limpeza (dependendo do modelo).

- ▶ Com o dispositivo desligado, pressione continuamente os botões **Mode** e **Swing** simultaneamente durante um segundo.
- ▶ Para sair da posição de limpeza: pressione continuamente os dois botões novamente.

3.8.2 Alternar exibição e campainha de alarme (Mute Mode)

- ▶ Para ligar ou desligar o visor na unidade interior e a campainha de alarme: premir o botão **LED**.
- ▶ Para exibir a temperatura atual da sala: mantenha o botão **LED** pressionado durante 5 segundos.
- ▶ Para exibir a temperatura definida: manter pressionado o botão **LED** durante mais 5 segundos.

3.8.3 Arrefecimento rápido/Aquecimento rápido

No caso de arrefecimento rápido/aquecimento rápido, a unidade interior opera no máximo para aquecer ou arrefecer a divisão rapidamente.

- ▶ Arrefecimento rápido: ligue o modo de arrefecimento e pressione o botão **Turbo**.
- ▶ Aquecimento rápido: ligue o modo de aquecimento e pressione o botão **Turbo**.

Concluir função:

- ▶ Pressione o botão **Turbo** novamente.

3.8.4 Fluxo de ar indireto (Wind avoid me)

- ▶ Para ativar o fluxo de ar indireto: pressionar o botão .
- Esta função evita que o fluxo de ar flua direto para o corpo.





A função está disponível apenas nos modos de arrefecimento, desumidificação e ventilação.

3.8.5 Bloqueio de teclas

Os botões no comando podem ser bloqueados com o bloqueio de teclas.

- ▶ Para ativar/desativar o bloqueio de teclas: pressione o botão **Clean** e o botão **Turbo** simultaneamente durante 5 segundos.
- Quando o bloqueio de teclas é ativado, o visor mostra o símbolo .

3.8.6 Funções operacionais estendidas

- ▶ Pressione o botão **Set**.
- ▶ Selecione a função com o botão **Set** ou os botões **^**, **v**.
 -  = Função Seguir
 -  = Função de comando sem fio
- ▶ Confirme a seleção com o botão **OK**.

Concluir função:

- ▶ Repita as etapas acima.

Função Seguir (Follow Me)

Esta função ativa o comando remoto para medir a temperatura no local atual em intervalos de 3 minutos. A unidade interior agora é controlada dependendo desses valores medidos.



A função está disponível apenas nos modos de arrefecimento, aquecimento e automático.



A função Seguir está disponível apenas para CL5000iU 4CC 35 E e CL5000iU 4CC 53 E. Não está disponível para outros modelos.

Função de comando sem fios

Esta função é usada para estabelecer uma conexão via WLAN.



É necessário um gateway IP embutido (opcional acessório) para a ligação com WLAN.

4 Manutenção



CUIDADO

Risco de choque elétrico ou peças móveis

- ▶ Desconecte a fonte de alimentação antes de todos os trabalhos de manutenção.
- ▶ Somente as etapas de manutenção não listadas aqui são realizadas por uma empresa especializada autorizada.

4.1 Substituir as pilhas

Precisa de 2 pilhas AAA. A utilização de pilhas recarregáveis não é recomendado.

- ▶ Retire a tampa do compartimento das pilhas (→ imagem 5).
- ▶ Coloque pilhas novas e preste atenção à polaridade correta.
- ▶ Volte a colocar a tampa do compartimento das pilhas.

4.2 Limpeza do dispositivo e do comando

INDICAÇÃO

Danos no dispositivo devido a limpeza inadequada!

- ▶ Não borrife ou derrame água diretamente sobre o dispositivo.
- ▶ Não use água quente, pó de limpeza ou solventes fortes.
- ▶ Limpe a unidade interior e o comando com um pano macio para limpeza.
- ▶ A unidade exterior deve ser limpa apenas por uma empresa especialista autorizada.

4.3 Limpar o filtro de ar

INDICAÇÃO

O filtro de ar pode deformar-se sob a luz direta do sol.

- ▶ Não exponha os filtros de ar à luz solar direta.

Verificar os filtros de ar de a cada 2 semanas e limpá-los, se necessário. Sempre limpo antes e depois de uma desativação prolongada.

- ▶ Abrir a grelha de admissão de ar.
- ▶ Retirar os filtros de ar.
- ▶ Limpar o filtro de ar com um aspirador ou com água morna e um detergente suave, enxaguar e secar à sombra.



Ao limpar o filtro com água, o exterior da grelha de entrada de ar deve estar virado para baixo e afastado do jato de água, ao limpar com um aspirador deve estar virado para cima e em direção ao aspirador.

4.4 Desativação longa

Antes da desativação:

- ▶ Limpar o filtro de ar.
- ▶ Ative a auto-limpeza da unidade interior com o botão **Clean**.
- ▶ Após a auto-limpeza, ligue o ventilador até que a unidade interior esteja seca.
- ▶ Desligue a unidade interior e desconecte-a da fonte de alimentação.
- ▶ Retire as pilhas do comando.
- ▶ Proteja os dispositivos contra poeira.

5 Eliminação de avarias

5.1 Indicação de avarias (Self diagnosis function)

Se ocorrer uma avaria durante a operação, os LEDs irão piscar por um longo período de tempo ou o display exibirá um código de avaria (por exemplo EH 02).

Se ocorrer uma avaria por mais de 10 minutos:

- ▶ Desconecte a alimentação elétrica por um curto período de tempo e ligue a unidade interior novamente.

Caso não seja possível eliminar uma avaria:

- ▶ Ligue para o atendimento ao cliente e forneça o código de avaria e os dados do aparelho.

5.2 Avarias sem indicação no display

Se ocorrerem avaria durante a operação que não podem ser eliminadas:

- ▶ Ligue para o atendimento ao cliente e relate o mau funcionamento e os dados do dispositivo.

Avaria	Causa possível
O desempenho da unidade interior é muito fraco.	Temperatura ajustada muito alta ou muito baixa.
	O filtro de ar está sujo e precisa de ser limpo.
	Influência ambiente desfavorável na unidade interior, por exemplo devido a obstáculos à frente das aberturas de ar dos dispositivos, devido a portas/janelas abertas na sala ou devido a fortes fontes de calor na sala.
	A função silêncio está ativada e impede o uso de toda a potência.
A unidade interior não liga.	A unidade interior possui um mecanismo de proteção contra sobrecarga. Pode levar 3 minutos para reiniciar a unidade interior.
	As pilhas do comando estão gastas.
	O temporizador está ligado.
O modo de funcionamento muda de arrefecimento ou aquecimento para modo de ventilação.	A unidade interior altera o modo de operação para evitar a formação de gelo.
	A temperatura definida foi atingida por enquanto.
A unidade interior cria névoa branca.	Em regiões húmidas, uma grande diferença de temperatura entre o ar interior e o ar condicionado pode causar névoa branca.
A unidade interior e exterior criam névoa branca.	Se a operação de aquecimento começar imediatamente após a a descongelação automática, poderá surgir névoa branca devido ao aumento da humidade.
A unidade interior e exterior fazem barulho.	Um chiado silencioso durante a operação é normal. É causado pelo fluxo do refrigerante.
	Um som estridente pode ocorrer porque as partes de metal e plástico do dispositivo se expandem ou contraem durante o aquecimento/arrefecimento.
	A unidade exterior faz vários outros ruídos normais durante a operação.
A unidade interior ou exterior emite poeira.	Durante períodos mais longos de desativação, pode acumular poeira nos dispositivos se eles não estiverem cobertos.
Mau cheiro durante a operação.	Maus cheiros do ar podem entrar no dispositivo e espalhar-se.
	O filtro de ar pode estar com mofo e precisa de ser limpo.
O ventilador da unidade exterior não funciona continuamente.	O ventilador é regulado de maneira diferente para uma operação ideal.
A operação é irregular ou imprevisível ou a unidade interior não está a responder.	A interferência de torres de rede móvel ou outros amplificadores de sinal pode afetar a unidade interior.
	▶ Desligar o alimentação elétrica e voltar a ligar.
O defletor de ar ou a lamela da abertura de ventilação não está a mover-se corretamente.	O defletor de ar ou as lamelas da abertura de ventilação foram ajustadas manualmente ou não foram instaladas corretamente.
	▶ Desligar a alimentação elétrica e verifica se os componentes estão encaixados corretamente.
	▶ Ligar novamente a alimentação elétrica.

Tab. 8

6 Proteção ambiental e eliminação

Proteção do meio ambiente é um princípio empresarial do Grupo Bosch. Qualidade dos produtos, rentabilidade e proteção do meio ambiente são objetivos com igual importância. As leis e decretos relativos à proteção do meio ambiente são seguidas à risca.

Para a proteção do meio ambiente são empregados, sob considerações económicas, as mais avançadas técnicas e os melhores materiais.

Embalagem

No que diz respeito à embalagem, participamos nos sistemas de reciclagem vigentes no país, para assegurar uma reciclagem otimizada.

Todos os materiais de embalagem utilizados são ecológicos e recicláveis.

Aparelho usado

Aparelhos obsoletos contêm materiais que podem ser reutilizados. Os módulos podem ser facilmente separados e os plásticos são identificados. Desta maneira, poderão ser separados em diferentes grupos e posteriormente enviados a uma reciclagem ou eliminados.

Aparelhos elétricos e eletrónicos em fim de vida



Este símbolo significa que o produto não pode ser eliminado com outros resíduos, mas tem de ser levado para os pontos de recolha de resíduos para tratamento, recolha, reciclagem e eliminação.

O símbolo é válido para países que possuem diretivas relativas a resíduos eletrónicos, por ex., "Diretiva da União Europeia 2012/19/CE sobre aparelhos elétricos e eletrónicos em fim de vida". Estas disposições definem o quadro regulamentador da diretiva válido para o retorno e reciclagem de aparelhos eletrónicos usados em cada país.

Os aparelhos eletrónicos que podem conter substâncias perigosas têm de ser reciclados de forma responsável para minimizar os possíveis danos ao meio ambiente e perigos para a saúde das pessoas. Para esse efeito, a reciclagem de resíduos eletrónicos contribui para a preservação de recursos naturais.

Para obter mais informações sobre a eliminação ecologicamente segura de aparelhos elétricos e eletrónicos usados, contacte as entidades responsáveis do local, a empresa de eliminação de resíduos ou distribuidor no qual comprou o produto.

Pode encontrar mais informações aqui:

www.bosch-homecomfortgroup.com/en/company/legal-topics/weee/

Baterias

As baterias não devem ser descartadas no lixo doméstico. As baterias gastas devem ser descartadas nos sistemas de recolha locais.

Refrigerante R32



O aparelho contém gases fluorados com efeito de estufa R32 (potencial de aquecimento global 675¹⁾) com inflamabilidade e toxicidade reduzidas (A2L ou A2).

A quantidade contida é indicada na placa de identificação da unidade exterior.

Os refrigerantes são um perigo para o meio ambiente e devem ser recolhidos e descartados separadamente.

7 Aviso de Proteção de Dados



Nós, **Bosch Termotecnologia, S.A., com sede em Av. Infante D. Henrique Lotes 2E-3E, 1800-220 Lisboa, Portugal**, tratamos informações de produto e de instalação, dados técnicos e de ligação, dados de comunicação, dados de registo do produto e de histórico do cliente com vista a fornecer a funcionalidade

do produto (art.º 6 §1.1 b do RGPD), para cumprir o nosso dever de vigilância do produto e por motivos de segurança e proteção do produto (art.º 6 §1.1 f do RGPD), para salvaguardar os nossos direitos relacionados com questões no âmbito da garantia e do registo do produto (art.º 6 §1.1 f do RGPD), bem como para analisar a distribuição dos nossos produtos e para fornecer informações e ofertas individualizadas relacionadas com o produto (art.º 6 §1.1 f do RGPD). Para fornecer serviços, tais como vendas e marketing, gestão de contratos, gestão de pagamentos, programação, alojamento de dados e serviços de linhas diretas, podemos solicitar e transferir dados a fornecedores de serviços externos e/ou empresas filiais da Bosch. Em alguns casos, mas apenas se for garantida a proteção adequada dos dados, os dados pessoais poderão ser transferidos para destinatários localizados fora do Espaço Económico Europeu. São fornecidas informações adicionais mediante pedido. Pode contactar o nosso Encarregado da Proteção de Dados em: Data Protection Officer, Information Security and Privacy (C/ISP), Robert Bosch GmbH, Postfach 30 02 20, 70442 Stuttgart, ALEMANHA.

Tem o direito de objeção ao tratamento dos seus dados pessoais em qualquer momento, com base no art.º 6 §1.1 f do RGPD por motivos relacionados com a sua situação específica ou se os seus dados forem usados para fins de marketing direto. Para exercer os seus direitos, contacte-nos através de privacy.ttpo@bosch.com. Para obter mais informações, siga o código QR.

1) com base no anexo I do Regulamento (UE) nº 517/2014 do Parlamento e do Conselho Europeu, de 16 de abril de 2014.

Cuprins

1	Explicarea simbolurilor și instrucțiuni de siguranță	137
1.1	Explicarea simbolurilor	137
1.2	Instrucțiuni generale de siguranță	137
1.3	Indicații referitoare la aceste instrucțiuni	138
2	Date despre produs	138
2.1	Declarație de conformitate	138
2.2	Date tehnice telecomandă	138
2.3	Intervalul de temperaturi de funcționare	138
3	Utilizare	139
3.1	Prezentare generală aparat	139
3.2	Afișajul unității interioare	139
3.3	Privire de ansamblu asupra telecomenzii	139
3.4	Utilizarea telecomenzii	140
3.5	Setarea regimului de funcționare principal	140
3.6	Dispozitiv de memorare a poziției lamelelor pentru fanta de ventilație	140
3.7	Setarea temporizatorului	140
3.8	Alte funcții	141
3.8.1	Reglarea funcției de oscilație	141
3.8.2	Comutarea afișajului și a dispozitivului de alarmă (Mute Mode)	141
3.8.3	Răcire rapidă/Încălzire rapidă	141
3.8.4	Flux de aer indirect (Wind avoid me)	141
3.8.5	Blocarea tastelor	141
3.8.6	Funcții de utilizare avansate	141
4	Întreținere	141
4.1	Înlocuirea bateriilor	141
4.2	Curățarea aparatului și telecomanda	141
4.3	Curățarea filtrului de aer	142
4.4	Scoaterea din funcțiune pe o perioadă îndelungată	142
5	Remediarea defecțiunilor	142
5.1	Defecțiuni cu afișaj (Self diagnosis function)	142
5.2	Defecțiuni fără afișaj	142
6	Protecția mediului și eliminarea ca deșeu	143
7	Notificare privind protecția datelor	143

1 Explicarea simbolurilor și instrucțiuni de siguranță

1.1 Explicarea simbolurilor

Indicații de avertizare

În indicațiile de avertizare există cuvinte de semnalare, care indică tipul și gravitatea consecințelor care pot apărea dacă nu se respectă măsurile pentru evitarea pericolului.

Următoarele cuvinte de semnalare sunt definite și pot fi întâlnite în prezentul document:

 **PERICOL**
PERICOL înseamnă că pot rezulta vătămări personale grave până la vătămări care pun în pericol viața.





 **AVERTIZARE**
AVERTIZARE înseamnă că pot rezulta daune personale grave până la daune care pun în pericol viața.

 **PRECAUȚIE**
PRECAUȚIE înseamnă că pot rezulta vătămări corporale ușoare până la vătămări corporale grave.

ATENȚIE
ATENȚIE înseamnă că pot rezulta daune materiale.

Informații importante

 Informațiile importante fără pericole pentru persoane și bunuri sunt marcate prin simbolul afișat Info.

Simbol	Semnificație
	Avertizare cu privire la materialele inflamabile: Agentul frigorific R32 din acest produs este un gaz cu inflamabilitate redusă și toxicitate redusă (A2L sau A2).
	Purtați mănuși de protecție în timpul lucrărilor de instalare și întreținere.
	Întreținerea trebuie să fie realizată de o persoană calificată, respectând indicațiile din instrucțiunile de întreținere.
	Respectați indicațiile din instrucțiunile de utilizare în timpul procesului de utilizare.

Tab. 1

1.2 Instrucțiuni generale de siguranță

 **Indicații privind grupul țintă**

Aceste instrucțiuni de utilizare sunt adresate utilizatorului instalației de aer condiționat. Trebuie respectate indicațiile din toate instrucțiunile relevante pentru instalație. Nerespectarea poate conduce la daune materiale și/sau daune personale și pericol de moarte.

- ▶ Citiți instrucțiunile de utilizare ale tuturor componentelor instalației înainte de utilizare și păstrați-le.
- ▶ Țineți cont de indicațiile de siguranță și de avertizare.

⚠ Utilizarea conform destinației

Unitatea interioară este adecvată pentru instalarea în interiorul clădirii și conectarea cu o unitate exterioară și alte componente ale sistemului, de ex. reglatoare.

Unitatea exterioară este adecvată pentru instalarea la exteriorul clădirii și conectarea la una sau mai multe unități interioare și alte componente ale sistemului, de ex. reglatoare.

Instalația de aer condiționat este destinată numai uzului comercial/privat, unde abaterile de temperatură de la valorile nominale setate nu duc la vătămări corporale ori daune materiale. Instalația de aer condiționat nu este adecvată pentru setarea și menținerea exactă a nivelului de umiditate absolut dorit.

Orice altă utilizare nu este conformă destinației. Utilizarea neconformă cu destinația și daunele rezultate în urma acesteia nu sunt acoperite de garanție.

Pentru instalarea în locuri speciale (garaje subterane, săli de mașini, balcoane sau spații semi-deschise):

- ▶ Respectați în primul rând cerințele privind locul de instalare din documentația tehnică.

⚠ Pericole generale din cauza agentului frigorific

- ▶ Acest aparat este umplut cu agent frigorific. Agentul frigorific sub formă de gaz poate forma gaze toxice la contactul cu focul.
- ▶ Dispuneți efectuarea periodică a verificărilor și lucrărilor de inspecție și întreținere la instalație de către o firmă de specialitate autorizată.
- ▶ Dacă suspectați existența unor scurgeri de agent frigorific, aerisiți temeinic încăperea și notificați o firmă de specialitate autorizată.

⚠ Modificări și reparații

Modificările necorespunzătoare efectuate asupra instalației de aer condiționat pot provoca vătămarea persoanelor și/sau daune materiale.

- ▶ Lucrările se vor efectua numai de către o firmă de specialitate autorizată.
- ▶ Nu efectuați modificări la nivelul unității exterioare, unității interioare sau al altor piese ale instalației de aer condiționat.
- ▶ Înainte de orice lucrări de întreținere, decuplați instalația de aer condiționat de la alimentarea cu energie electrică.

⚠ Indicații privind manipularea instalației

Utilizarea incorectă a instalației de aer condiționat vă poate afecta sănătatea.

- ▶ Nu expuneți corpul la acțiunea directă a curentului de aer pentru o perioadă îndelungată.
- ▶ Pentru sugari, copii, persoane în vârstă, persoane imobilizate la pat sau persoane cu dizabilități, asigurați-vă că temperatura încăperii este adecvată persoanelor care se află în aceasta.
- ▶ Nu introduceți obiecte în aparat, acest lucru poate duce la vătămări.

Manipularea necorespunzătoare a aparatului poate duce la diminuarea puterii sau chiar la deteriorarea aparatului sau vătămarea persoanelor.

- ▶ Nu blocați calea de intrare a aerului și calea de ieșire a aerului de la nivelul aparatului.
- ▶ Închideți ușile și ferestrele în timpul utilizării.
- ▶ Protejați unitatea interioară împotriva pătrunderii apei.
- ▶ Verificați cadrul de montaj ale unității exterioare în mod regulat în privința uzurii și fixării corespunzătoare.
- ▶ Nu aplicați greutate pe unitatea exterioară, de ex. prin așezarea obiectelor sau persoanelor.
- ▶ Mențineți un nivel minim de praf, vapori și umiditate în încăperea de amplasare a unității interioare.
- ▶ Nu utilizați gaze inflamabile în apropierea aparatului, de ex. din tuburi de aerosoli.
- ▶ Atunci când ceva pare în neregulă la nivelul aparatului de aer condiționat (de ex. miroase a ars, un cablu este defect), încetați imediat utilizarea și decuplați alimentarea cu energie electrică.

⚠ Siguranța aparatelor electrice pentru uz casnic și similar

Pentru a evita punerea în pericol prin aparate electrice se impun următoarele indicații conforme cu EN 60335-1:

„Acest aparat poate fi utilizat de copii cu vârsta de peste 8 ani, precum și de persoane cu o capacitate fizică, senzorială sau mintală redusă, sau cu lipsă de experiență și de cunoștințe dacă sunt supravegheate sau dacă au fost informate cu privire la utilizarea în siguranță a aparatului și înțeleg pericolele care pot rezulta. Copiii nu trebuie să se joace cu aparatul. Curățarea și lucrările de întreținere destinate utilizatorului nu trebuie efectuate de copii nesupravegheați.“

„Dacă se deteriorează cablul de conectare la rețea, acesta trebuie înlocuit de către serviciul pentru clienți ori de către o persoană calificată, pentru a se evita punerea în pericol.“

1.3 Indicații referitoare la aceste instrucțiuni

Figurile pot fi găsite la sfârșitul acestor instrucțiuni. Textul conține referințe la figuri.

În funcție de model, produsele pot fi diferite de reprezentarea din aceste instrucțiuni.

2 Date despre produs

2.1 Declarație de conformitate

Acest produs corespunde în construcția și comportamentul său de funcționare cerințelor europene și naționale.

 Prin intermediul marcatului CE este declarată conformitatea produsului cu toate prescripțiile legale UE aplicabile, prevăzute la nivelul marcatului.

Textul complet al declarației de conformitate este disponibil pe Internet: www.bosch-homecomfort.ro.

2.2 Date tehnice telecomandă

Alimentarea cu tensiune	2 baterii AAA
Raza semnalului	8 m
Temperatură ambientală admisă	16... 30 °C

Tab. 2 Date tehnice telecomandă

2.3 Intervalul de temperaturi de funcționare

	Temperatura încăperii	Temperatura exterioară
răcire	16 ... 32 °C	-15... 50 °C
încălzire	0 ... 30 °C	-15... 24 °C
Dezumidificator	10... 32 °C	

Tab. 3



Dispozitivul de protecție montat poate bloca funcționarea aparatului la temperaturi în afara celor din intervalul definit mai sus.



În cazul în care umiditatea aerului depășește 80 %, se poate forma condens la nivelul orificiului de evacuare a aerului. Pentru a evita acest lucru, deschideți cât mai mult posibil clapetele de ventilație verticale (vertical față de sol) și setați ventilatorul la treapta cea mai ridicată de putere.

3 Utilizare

3.1 Prezentare generală aparat

Privire de ansamblu asupra unității interioare

Legendă la Fig. 2:

- [1] Pompă de condensat (pentru evacuarea condensatului din unitatea internă)
- [2] Furtun pentru condensat
- [3] Ecran
- [4] Grilaj de admisie a aerului
- [5] Admisie aer
- [6] Evacuarea aerului

3.2 Afișajul unității interioare

Legendă pentru Fig. 3:

- [1] Afișaj LED
- [2] Receptor de semnal infraroșu
- [3] Indicator de funcționare
- [4] Indicator temporizator
- [5] Regim manual
- [6] Indicator de preîncălzire și dezghețare
- [7] Lumină de alarmă



Cu ajutorul tastei Regim manual pot fi selectate regimurile de funcționare în ordinea **Regim automat de funcționare, Regim de răcire manual și Deconectare**.

Tasta regim manual







Regim de funcționare	Afișaj	Afișaj pe ecran
Regim automat de funcționare	Indicatorul de funcționare luminează	Regim de răcire și regim de încălzire: temperatura de referință Regim ventilator: temperatura încăperii
Regim de răcire manual	Indicatorul de funcționare luminează intermitent	După 30 de minute de răcire forțată în cazul unei ventilări puternice, sistemul comută automat la regimul automat de funcționare. În timpul răcirii forțate, telecomanda este dezactivată.
Deconectare	Toate indicatoarele sunt dezactivate	Dacă afișajul este dezactivat, unitatea interioară se oprește, iar telecomanda este activată din nou.

Tab. 4 Indicatoarele unității de afișare

3.3 Privire de ansamblu asupra telecomenzii

Tastele telecomenzii















→ Fig. 3

Poz.	Apăsăți tasta	Funcție
1		Pornire/oprire.
	Mode	Setați regimul de funcționare.
2	SET	Selectați funcții de utilizare avansate.
	OK	Confirmați opțiunea.
		Setați temporizatorul.
		Creșteți temperatura.
		Reduceți temperatura.
3		Treaptă ventilator
	Swing	Reglați funcția de oscilație.
		Fluxul de aer indirect este activ (Wind avoid me).
	Turbo	Răcire rapidă/Încălzire rapidă
	LED	Activați și dezactivați display-ul unității interioare și dispozitivul de alarmă (Mute Mode).

Tab. 5 Tastele telecomenzii

Afișajul telecomenzii

→ Fig. 4

Poz.	Simbol	Explicație
1		Funcție de utilizare: funcția de urmărire este activă (Follow Me); măsurarea temperaturii la telecomandă.
		Element grafic informativ: funcție de comandă fără fir
		Element grafic informativ: Stare baterie
2		Regim de funcționare: Regim automat de funcționare
		Regim de funcționare: Regim de răcire
		Regim de funcționare: Regim de dezumidificare
		Regim de funcționare: Regim de încălzire
		Regim de funcționare: Regim de ventilație
3		Afișaj de valori: afișează în mod standard temperatura setată, viteza ventilatorului sau (în cazul temporizatorului activ) setarea temporizatorului.
		Element grafic informativ: indicatorul de transmitere luminează atunci când telecomanda trimite un semnal către unitatea interioară.
		Element grafic informativ: Temporizatorul de pornire/oprire este activ.
		Afișaj de valori: Afișează treapta actuală a ventilatorului. Există mai multe trepte de putere (bare) și setarea AUTO pentru reglare automată.
4		Element grafic informativ: funcția automată de oscilație verticală este activă (sus/jos). Indicator alternativ al poziției actuale al lamei orizontale pentru fantă de ventilație.
		Element grafic informativ: Răcirea rapidă/Încălzirea rapidă este activă.

Tab. 6 Simboluri afișate pe display

3.4 Utilizarea telecomenzii

Raza semnalului este de 8 m. Transmiterea semnalului poate fi afectată de obiectele care se află în calea semnalului sau de utilizarea în aceeași încăperea a anumitor lămpi fluorescente.

- ▶ Îndreptați telecomanda către fereastra de recepționare a semnalului a aparatului și apăsați tasta dorită.
Aparatul emite un sunet la recepționarea semnalului.

ATENȚIE

Funcționarea ireproșabilă a telecomenzii poate fi afectată permanent.

- ▶ Nu expuneți telecomanda la acțiunea directă a razelor soarelui.
- ▶ Nu lăsați telecomanda în apropierea unui sistem de încălzire.
- ▶ Protejați telecomanda de umiditate și impacturi.

3.5 Setarea regimului de funcționare principal

Pornirea/oprirea aparatului

- ▶ Apăsați tasta  pentru a porni sau opri aparatul.
Aparatul pornește sau se oprește în regimul de funcționare setat.
Pentru protejarea aparatului, repornirea este posibilă numai după un anumit timp.

Pot fi realizate setări și în stare oprită. Aparatul salvează setările și în caz de întrerupere a curentului.





După oprire, aparatul rămâne în regimul de operare standby.



După o întrerupere a curentului, aparatul repornește automat. Acest lucru poate duce la contradicții între indicatoare, care se remediază automat în timpul funcționării.

Regim automat de funcționare





În regimul automat de funcționare, aparatul comută automat între regimul de încălzire, răcire, ventilație și dezumidificare, în funcție de temperatura setată.

- ▶ Apăsați repetat tasta **Mode** până când  este afișat pe display.
- ▶ Setări temperatura dorită cu tastele  și .





În regimul automat de funcționare nu pot fi setate treptele ventilatorului.

Regim de răcire

- ▶ Apăsați repetat tasta **Mode** până când  este afișat pe display.
- ▶ Apăsați repetat tasta  până când este atinsă viteza dorită a ventilatorului.
- ▶ Setări temperatura dorită cu tastele  și .



Regim de ventilație

- ▶ Apăsați repetat tasta **Mode** până când  este afișat pe display.
- ▶ Apăsați repetat tasta  până când este atinsă treapta dorită a ventilatorului. Pentru reglarea automată se poate selecta **AUTO**.



În regimul de ventilație, temperatura nu poate fi setată sau afișată.





Regim de dezumidificare

- ▶ Apăsați repetat tasta **Mode** până când  este afișat pe display.
- ▶ Setări temperatura dorită cu tastele  și .



În regimul de dezumidificare, treapta ventilatorului nu poate fi setată.

Regim de încălzire

- ▶ Apăsați tasta **Mode** până când  este afișat pe display.
- ▶ Setări temperatura dorită cu tastele  și .
- ▶ Apăsați repetat tasta  până când este atinsă viteza dorită a ventilatorului.



La temperaturi exterioare foarte scăzute, puterea de încălzire a instalației de aer condiționat nu este suficientă. Recomandăm utilizarea unui generator termic suplimentar.

3.6 Dispozitiv de memorare a poziției lamelelor pentru fanta de ventilație

Dacă aparatul este repornit după o întrerupere a curentului, lamelele pentru fanta de ventilație revin automat la ultima lor poziție setată. Cu ajutorul tastei **Regim manual** de la unitatea interioară este resetată setarea lamelelor pentru fanta de ventilație.







Unghiul lamelelor orizontale pentru fanta de ventilație nu trebuie să fie setat la o valoare prea mică, deoarece se poate forma condensat, care poate pătrunde în aparat prin picurare.





3.7 Setarea temporizatorului

Temporizatorul de pornire și oprire poate fi setat de la 0 la 24 de ore, cu intervale de 30 de minute pentru primele 10 ore și apoi cu intervale de 1 oră. Prin setarea la 0 ore, temporizatorul este oprit.

Setarea temporizatorului de pornire

- ▶ Apăsați repetat tasta  până când este afișat simbolul .
- ▶ Apăsați  sau  pentru a seta timpul dorit.
După scurt timp, setarea va fi preluată.

Setarea temporizatorului de oprire

- ▶ Apăsați repetat tasta  până când este afișat simbolul .
- ▶ Apăsați  sau  pentru a seta timpul dorit.
După scurt timp, setarea va fi preluată.

Oprirea temporizatorului

- ▶ Selectați temporizatorul corespunzător cu tasta .
- ▶ Setări 0.0 ore.
După un scurt timp, temporizatorul este oprit.

Combinarea temporizatorului

Ambele temporizatoare pot fi setate în același timp. Fiecare temporizator poate fi programat astfel încât să fie activat înaintea celuilalt.

- ▶ Setări temporizatorul de pornire și de oprire.
Setările sunt combinate automat.

Ora actuală	ora 13:00
Setare temporizator de pornire	4,0 h
Setare temporizator de oprire	8,5 h
Timp de comutare	ora 17:00
Timp de oprire	ora 21:30

Tab. 7 Exemplu



Temporizatoarele de pornire și de oprire nu pot fi programate astfel încât aparatul să fie utilizat cu temperaturi diferite sau cu alte setări.

3.8 Alte funcții

3.8.1 Reglarea funcției de oscilație

ATENȚIE

Atunci când lamela pentru fantă de ventilație rămâne în poziție inferioară o durată lungă de timp, în regimul de răcire, poate apărea condens. Deplasarea verticală manuală a lamelei pentru fantă de ventilație poate duce la defecțiuni.

- ▶ Pentru deplasarea lamelei pentru fantă de ventilație utilizați doar telecomanda.

Oscilație automată verticală (sus/jos)

- ▶ Apăsăți repetat tasta **Swing** până când este afișat simbolul .
- ▶ Pentru a opri oscilația verticală automată: apăsați din nou pe tasta **Swing**.

Poziția de curățare

Pentru facilitarea curățării, lamelele pentru fante de ventilație pot fi aduse într-o anumită poziție (în funcție de model).

- ▶ Apăsăți simultan tastele **Mode** și **Swing** timp de o secundă, atunci când aparatul este oprit.
- ▶ Pentru a părăsi poziția de curățare: țineți apăsată din nou ambele taste.

3.8.2 Comutarea afișajului și a dispozitivului de alarmă (Mute Mode)

- ▶ Pentru a porni sau opri afișajul de la nivelul unității interioare și dispozitivul de alarmă: apăsați tasta **LED**.
- ▶ Pentru a afișa temperatura actuală a încăperii: țineți apăsată tasta **LED** timp de 5 secunde.
- ▶ Pentru a afișa temperatura setată: țineți apăsată tasta **LED** încă 5 secunde.

3.8.3 Răcire rapidă/Încălzire rapidă

În cazul răcirii rapide/încălzirii rapide, unitatea interioară funcționează cu putere maximă pentru a încălzi sau răci repede încăperea.

- ▶ Răcire rapidă: Porniți regimul de răcire și apăsați tasta **Turbo**.
- ▶ Încălzire rapidă: Porniți regimul de încălzire și apăsați tasta **Turbo**.

Oprirea funcției:

- ▶ Apăsăți din nou tasta **Turbo**.

3.8.4 Flux de aer indirect (Wind avoid me)

- ▶ Pentru a activa fluxul de aer indirect: apăsați tasta .

Această funcție împiedică îndreptarea curentului de aer direct către corp.





Funcția este disponibilă doar în regimul de răcire, în regimul de dezumidificare și în regimul de ventilație.

3.8.5 Blocarea tastelor

Cu ajutorul funcției de blocare a tastelor pot fi blocate tastele telecomenzii.

- ▶ Pentru a activa/dezactiva funcția de blocare a tastelor: apăsați simultan tasta **Clean** și tasta **Turbo** timp de 5 secunde. Atunci când este activată funcția de blocare a tastelor, pe afișaj apare simbolul .

3.8.6 Funcții de utilizare avansate

- ▶ Apăsăți tasta **Set**.
- ▶ Selectați funcția cu tasta **Set** sau tastele **^**, **v**.
 -  = Funcția de urmărire
 -  = Funcție de comandă fără fir
- ▶ Confirmați selecția cu tasta **OK**.

Oprirea funcției:

- ▶ Repetați pașii de mai sus.

Funcția de urmărire (Follow Me)

Această funcție activează telecomanda în locul de amplasare actual pentru măsurarea temperaturii la intervale de 3 minute. Unitatea interioară este acum controlată în funcție de aceste valori de măsurare.



Funcția este disponibilă doar în regimul de răcire, regimul de încălzire și regimul automat de funcționare.



Funcția de urmărire este disponibilă numai pentru CL5000iU 4CC 35 E și CL5000iU 4CC 53 E. Aceasta nu este disponibilă pentru alte modele.

Funcție de comandă fără fir

Această funcție servește la realizarea conexiunii prin WLAN.



Pentru conexiunea cu WLAN este necesar un portal IP integrat (accesorii opționale).

4 Întreținere



PRECAUȚIE

Pericol de electrocutare sau din cauza pieselor mobile

- ▶ Înainte de orice lucrări de întreținere, întrerupeți alimentarea cu energie electrică.
- ▶ Pașii de întreținere care nu sunt descriși aici pot fi efectuați doar de către o firmă de specialitate autorizată.

4.1 Înlocuirea bateriilor

Aveți nevoie de 2 baterii AAA. Nu este recomandată utilizarea bateriilor reîncărcabile.

- ▶ Îndepărtați capacul compartimentului pentru baterii (→ Fig. 5).
- ▶ Introduceți bateriile noi și respectați polaritatea.
- ▶ Montați din nou capacul compartimentului pentru baterii.

4.2 Curățarea aparatului și telecomanda

ATENȚIE

Daune la nivelul aparatului din cauza curățării necorespunzătoare!

- ▶ Nu stropiți direct cu apă sau nu turnați apă peste aparat.
- ▶ Nu utilizați apă fierbinte, praf de curățare sau dizolvanți puternici.
- ▶ Ștergeți unitatea interioară și telecomanda cu o lavetă moale pentru a le curăța.
- ▶ Dispuneți curățarea unității exterioare numai de către o firmă de specialitate autorizată.

4.3 Curățarea filtrului de aer

ATENȚIE

Filtrul de aer se poate deforma sub acțiunea directă a razelor soarelui.

- ▶ Nu expuneți filtrul de aer la acțiunea directă a razelor soarelui.

Verificați filtrul de aer la fiecare 2 săptămâni și dacă este necesar, curățați-l. Curățați întotdeauna înainte și după scoaterea din funcțiune pe o perioadă îndelungată.

- ▶ Deschideți grilajul de admisie a aerului.
- ▶ Scoateți filtrul de aer.
- ▶ Curățați filtrul de aer cu aspiratorul sau cu apă caldă și un agent de curățare delicat, clătiți-l și lăsați-l să se usuce la umbră.



Dacă filtrul este curățat cu apă, partea exterioară a grilajului de admisie a aerului trebuie să fie orientată în jos, în sens opus jetului de apă; în cazul curățării cu aspiratorul, aceasta trebuie să fie orientată în sus, către aspirator.

5.2 Defecțiuni fără afișaj

Atunci când apar defecțiuni în timpul utilizării, care nu pot fi remediate:

- ▶ Contactați serviciul de relații cu clienții și comunicați defecțiunea și datele aparatului.

Defecțiune	CAUZĂ POSIBILĂ
Puterea unității interioare este prea mică.	<p>Temperatura este setată la o valoare prea mare sau prea mică.</p> <p>Filtrul de aer este murdar și trebuie să fie curățat.</p> <p>Influențe negative ale mediului înconjurător asupra unității interioare, de ex. obstacole în dreptul orificiilor de aer ale aparatului, uși/ferestre deschise în încăpere sau surse de căldură puternice în încăpere.</p> <p>Regimul de funcționare silențios este activ și împiedică utilizarea întregii puteri.</p>
Unitatea interioară nu pornește.	<p>Unitatea interioară are un mecanism de protecție împotriva suprasarcinii. Poate dura până la 3 minute înainte ca repornirea unității interioare să fie posibilă.</p> <p>Bateriile telecomenzii sunt goale.</p> <p>Temporizatorul este pornit.</p>
Regimul de funcționare este comutat de la răcire sau încălzire la regimul de ventilație.	<p>Unitatea interioară schimbă regimul de funcționare pentru a evita formarea de gheață.</p> <p>Temperatura setată a fost deja atinsă.</p>
Unitatea interioară produce vapori albi.	<p>În regiuni umede, o diferență de temperatură mare între aerul din încăpere și aerul condiționat poate provoca apariția unor vapori albi.</p>
Unitatea interioară și unitatea externă produc vapori albi.	<p>Atunci când regimul de încălzire este activat direct după dezghețarea automată, datorită umidității ridicate a aerului pot fi produși vapori albi.</p>
Unitatea interioară și unitatea externă produc zgomote.	<p>Un ușor zgomot suierător în timpul utilizării este normal. Acesta este produs de curgerea agentului frigorific.</p> <p>Poate fi produs un scârțâit de piesele din metal și plastic ale aparatului care se extind sau se contractă la încălzire/răcire.</p> <p>Unitatea externă emite diverse alte zgomote în timpul utilizării, care sunt normale.</p>
Unitatea interioară sau unitatea externă degajă praf.	<p>În cazul unor perioade lungi de scoatere din funcțiune, dacă aparatul nu este acoperit, se poate acumula praf în acesta.</p>
Miros neplăcut în timpul utilizării.	<p>Mirosurile neplăcute din aer pot pătrunde în aparat și apoi pot fi propagate.</p> <p>Filtrul de aer poate fi mucegăit și trebuie curățat.</p>
Ventilatorul unității externe nu funcționează continuu.	<p>Pentru o utilizare optimă, sunt necesare reglări diferite ale ventilatorului.</p>

4.4 Scoaterea din funcțiune pe o perioadă îndelungată

Înainte de scoaterea din funcțiune pe o perioadă îndelungată:

- ▶ Curățați filtrul de aer.
- ▶ Activați curățarea automată a unității interioare cu tasta **Clean**.
- ▶ După curățarea automată, activați regimul de ventilație până când unitatea interioară este uscată.
- ▶ Opriti unitatea interioară și decuplați-o de la alimentarea cu energie electrică.
- ▶ Scoateți bateriile din telecomandă.
- ▶ Protejați aparatul împotriva depunerilor de praf.

5 Remedierea defecțiunilor

5.1 Defecțiuni cu afișaj (Self diagnosis function)

Dacă apare o defecțiune în timpul utilizării, LED-urile iluminează intermitent pentru o perioadă îndelungată sau afișajul indică un cod de defecțiune (de ex. EH 02).

Atunci când o defecțiune durează mai mult de 10 minute:

- ▶ Întrerupeți alimentarea cu energie electrică pentru un scurt timp și porniți din nou unitatea interioară.

Dacă nu puteți remedia un deranjament:

- ▶ Contactați serviciul de relații cu clienții și comunicați codul de defecțiune, precum și datele aparatului.

Defecțiune	CAUZĂ POSIBILĂ
Aparatul funcționează neregulat sau în mod imprevizibil sau unitatea interioară nu reacționează.	Interferențe din partea turnurilor radio de telefonie mobilă sau amplificatoarelor de semnal externe pot afecta unitatea interioară. ▶ Opriiți și reporniți alimentarea cu energie electrică.
Tabla de ghidare a aerului sau lamela pentru fanta de ventilație nu se deplasează corect.	Tabla de ghidare a aerului sau lamelele pentru fante de ventilație au fost deplasate manual sau nu sunt montate corect. ▶ Opriiți alimentarea cu energie electrică și verificați dacă piesele sunt montate corect. ▶ Reporniți alimentarea cu energie electrică.

Tab. 8

6 Protecția mediului și eliminarea ca deșeu

Protecția mediului este unul dintre principiile fundamentale ale grupului Bosch.

Pentru noi, calitatea produselor, rentabilitatea și protecția mediului, ca obiective, au aceeași prioritate. Legile și prescripțiile privind protecția mediului sunt respectate în mod riguros.

Pentru a proteja mediul, utilizăm cele mai bune tehnologii și materiale ținând cont și de punctele de vedere economice.

Ambalaj

În ceea ce privește ambalajul, participăm la sistemele de valorificare specifice fiecărei țări, care garantează o reciclare optimă. Toate ambalajele utilizate sunt nepoluante și reutilizabile.

Deșeuri de echipamente

Aparatele uzate conțin materiale de valoare, ce pot fi revalorificate. Grupele constructive sunt ușor de demontat. Materialele plastice sunt marcate. În acest fel diversele grupe constructive pot fi sortate și reutilizate sau reciclate.

Deșeuri de echipamente electrice și electronice



Acest simbol indică faptul că produsul nu trebuie eliminat împreună cu alte deșeuri, ci trebuie dus la un centru de colectare a deșeurilor în scopul tratării, colectării, reciclării și eliminării ca deșeu.

Simbolul este valabil pentru țări cu reglementări privind deșeurile electronice, de ex. "Directiva europeană 2012/19/CE privind deșeurile de echipamente electrice și electronice". Aceste prevederi definesc condițiile-cadru valabile pentru returnarea și reciclarea deșeurilor de echipamente electronice în țările individuale.

Deoarece aparatele electronice pot conține substanțe nocive, acestea trebuie reciclate în mod responsabil, pentru a minimiza posibilele daune aduse mediului și posibilele pericole pentru sănătatea oamenilor. De asemenea, reciclarea deșeurilor electronice contribuie la conservarea resurselor naturale.

Pentru mai multe informații privind eliminarea ecologică a deșeurilor de echipamente electrice și electronice, adresați-vă autorităților locale competente, firmelor de eliminare a deșeurilor sau comerciantului de la care ați achiziționat produsul.

Pentru informații suplimentare, accesați:

www.bosch-homecomfortgroup.com/de/unternehmen/rechtliche-themen/weeee/

Bateriile

Bateriile nu trebuie eliminate împreună cu gunoii menajer. Bateriile uzate trebuie eliminate prin intermediul sistemelor de colectare locale.

Agent frigorific R32



Aparatul conține gaz fluorurate cu efect de seră R32 (Potențial de gaz cu efect de seră 675¹⁾) cu inflamabilitate redusă și toxicitate redusă (A2L sau A2).

Cantitatea conținută este specificată pe plăcuța de identificare a unității exterioare.

Agentul frigorific reprezintă un pericol pentru mediu și trebuie să fie colectat separat și eliminat ca deșeu.

7 Notificare privind protecția datelor



La **Robert Bosch S.R.L., Departamentul Termotehnică, Str. Horia Măcelariu 30-34, 013937 București, Romania**, prelucram informații privind produsele și instalațiile, date tehnice și date de conectare, date de comunicare, date privind

înregistrarea produselor și istoricul clienților pentru a asigura funcționalitatea produselor (art. 6, alin. (1), lit. b) din RGPD), în vederea îndeplinirii obligației noastre de supraveghere a produselor și din motive de siguranță a produselor și de securitate (art. 6, alin. (1), lit. f) din RGPD), pentru asigurarea și apărarea drepturilor noastre în legătură cu întrebările referitoare la garanția și înregistrarea produsului (art. 6, alin. (1), lit. f) din RGPD) și pentru a analiza distribuția produselor noastre și a furniza informații și oferte personalizate privind produsul (art. 6, alin. (1), lit. f) din RGPD). Pentru a furniza servicii, precum servicii de vânzări și marketing, management-ul contractelor, gestionarea plăților, servicii de programare, găzduirea de date și servicii call center, putem încredința și transmite datele către furnizori de servicii externi și/sau întreprinderi afiliate firmei Bosch. În anumite cazuri și numai dacă se asigură o protecție corespunzătoare a datelor, datele cu caracter personal pot fi transmise unor destinatari din afara Spațiului Economic European. Mai multe informații pot fi furnizate la cerere. Puteți contacta responsabilul nostru cu protecția datelor la adresa: Ofițer Responsabil cu Protecția Datelor, Confidențialitatea și Securitatea Informației (C/ISP), Robert Bosch GmbH, cod poștal 30 02 20, 70442 Stuttgart, GERMANIA.

Aveți dreptul de a vă opune în orice moment prelucrării datelor dumneavoastră cu caracter personal în baza art. 6, alin. (1), lit. f) din RGPD din motive legate de situația dumneavoastră particulară sau în scopuri de marketing direct. Pentru a vă exercita drepturile, vă rugăm să ne contactați la adresa **DPO@bosch.com**. Pentru mai multe informații, scanați codul QR.

1) în baza Anexei I a Ordonanței (UE) nr. 517/2014 a Parlamentului și Consiliului European din 16 aprilie 2014.

Obsah

1	Vysvetlenie symbolov a bezpečnostné pokyny	144
1.1	Vysvetlenia symbolov	144
1.2	Všeobecné bezpečnostné pokyny	144
1.3	Upozornenia k tomuto návodu	145
2	Údaje o výrobku	145
2.1	Vyhlasenie o zhode	145
2.2	Technické údaje diaľkového ovládania	145
2.3	Rozsah prevádzkovej teploty	145
3	Obsluha	146
3.1	Prehľad zariadenia	146
3.2	Displej vnútornej jednotky	146
3.3	Prehľad diaľkové ovládanie	146
3.4	Použitie diaľkového ovládania	146
3.5	Nastavenie hlavného režimu prevádzky	147
3.6	Pamäť polohy mriežky lamiel, cez ktoré prúdi vzduch	147
3.7	Nastavenie časovača	147
3.8	Ďalšie funkcie	147
3.8.1	Nastavenie funkcie otáčania	147
3.8.2	Prepnutie zobrazenia a bzúčiaka alarmu (Mute Mode)	148
3.8.3	Rýchle ochladenie/rýchle vykúrenie	148
3.8.4	Nepriame prúdenie vzduchu (Wind avoid me)	148
3.8.5	Blokovanie tlačidiel	148
3.8.6	Rozšírené prevádzkové funkcie	148
4	Údržba	148
4.1	Výmena batérií	148
4.2	Čistenie zariadenia a diaľkové ovládanie	148
4.3	Čistenie vzduchového filtra	148
4.4	Dlhšie odstavenie z prevádzky	149
5	Odstránenie poruchy	149
5.1	Poruchy so zobrazením (Self diagnosis function)	149
5.2	Poruchy bez zobrazenia	149
6	Ochrana životného prostredia a likvidácia odpadu	150
7	Informácia o ochrane osobných údajov	150

1 Vysvetlenie symbolov a bezpečnostné pokyny

1.1 Vysvetlenia symbolov

Výstražné upozornenia

Signálne výrazy uvedené vo výstražných upozorneniach označujú druh a intenzitu následkov v prípade nedodržania opatrení na odvrátenie nebezpečenstva.

V tomto dokumente sú definované a môžu byť použité nasledovné výstražné výrazy:

NEBEZPEČENSTVO

NEBEZPEČENSTVO znamená, že dôjde k ťažkým až život ohrozujúcim zraneniam.

VAROVANIE

VAROVANIE znamená, že môže dôjsť k ťažkým až život ohrozujúcim zraneniam.

POZOR

POZOR znamená, že môže dôjsť k ľahkým až stredne ťažkým zraneniam osôb.





UPOZORNENIE

UPOZORNENIE znamená, že môže dôjsť k vecným škodám.

Dôležité informácie



Dôležité informácie bez ohrozenia ľudí alebo rizika vecných škôd sú označené informačným symbolom.

Symbol	Význam
	Varovanie pred horľavými látkami: Chladiaci prostriedok R32 v tomto produkte je plyn s nízkou horľavosťou a nízkou toxicitou (A2L alebo A2).
	Pri inštalácii a údržbe noste ochranné rukavice.
	Údržbu by mala vykonávať kvalifikovaná osoba za dodržania pokynov v návode na údržbu.
	Počas prevádzky dodržujte pokyny návodu na obsluhu.

Tab. 1

1.2 Všeobecné bezpečnostné pokyny

Pokyny pre cieľovú skupinu

Tento návod na obsluhu je určený pre prevádzkovateľa klimatizačného zariadenia. Je nutné dodržiavať pokyny uvedené vo všetkých návodoch relevantných pre zariadenie. V prípade nedodržania pokynov môže dôjsť k vecným škodám a zraneniam osôb, až s následkom smrti.

- ▶ Pred začiatkom obsluhy si prečítajte návody na obsluhu všetkých častí zariadenia a majte ich odložené tak, aby boli k dispozícii.
- ▶ Dodržujte bezpečnostné a výstražné upozornenia.

▲ Správne použitie

Vnútorná jednotka je určená na inštaláciu v budove s prípojkou na vonkajšiu jednotku a ďalšie komponenty systému, napr. reguláciu.

Vonkajšia jednotka je určená na inštaláciu mimo budovy s prípojkou na jednu alebo viaceré vnútorné jednotky a ďalšie komponenty systému, napr. reguláciu.

Klimatizačné zariadenie je určené len na komerčné/súkromné použitie, kde odchýlky teploty od nastavených hodnôt nevedú k zraneniu osôb alebo poškodeniu materiálov. Klimatizačné zariadenie nie je vhodné na presné nastavenie a udržiavanie požadovanej absolútnej vlhkosti vzduchu.

Akkoľvek iné použitie nezodpovedá účelu použitia. Na nesprávne používanie a škody vyplývajúce z porušenia týchto ustanovení sa nevzťahuje záruka.

Ohľadom inštalácie na špecifických miestach (podzemná garáž, technické miestnosti, balkón alebo na ľubovoľných polootvorených plochách):

- ▶ Venujte pozornosť predovšetkým požiadavkám na miesto inštalácie v technickej dokumentácii.

▲ Všeobecné nebezpečenstvo vyplývajúce z chladiacich prostriedkov

- ▶ Toto zariadenie je naplnené chladiacim prostriedkom. Chladiaci plyn môže pri kontakte s ohňom vytvárať toxické plyny.
- ▶ Dajte špecializovanej firme s oprávnením pravidelne vykonávať revíziu a údržbu zariadenia.
- ▶ Ak vznikne podozrenie na únik chladiaceho prostriedku, miestnosť dôkladne vyvetrajte a informujte špecializovanú firmu s oprávnením.

▲ Prestavba a opravy

Neodborne vykonané zmeny na klimatizačnom zariadení alebo iných častiach vykurovacieho zariadenia môžu spôsobiť poranenia osôb a/alebo vecné škody.

- ▶ Práce dajte vykonať iba špecializovanej firme s oprávnením.
- ▶ Nevýkonávajte zmeny na vonkajšej jednotke, vnútornej jednotke alebo na iných častiach klimatizačného zariadenia.
- ▶ Pred každou údržbou klimatizačného zariadenia odpojte elektrické napájanie.

▲ Upozornenia ohľadom zaobchádzania so zariadením

Nesprávne použitie môže poškodiť vaše zdravie.

- ▶ Nevystavujte telo na dlhší čas priamemu prúdu vzduchu.
- ▶ V prípade kojencov, detí, starších ľudí, imobilných alebo postihnutých osôb zabezpečte, aby bola priestorová teplota vhodná pre osoby nachádzajúce sa v miestnosti.
- ▶ Do zariadenia nikdy nezasúvajte predmety, mohli by ste sa zraniť.

Nesprávne zaobchádzanie so zariadením môže viesť k zníženiu výkonu až k poškodeniu zariadenia alebo poškodeniu zdravia.

- ▶ Nezatvárajte prírody a odvody vzduchu na zariadeniach.
- ▶ Počas prevádzky zatvorte dvere a okná.
- ▶ Vnútornú jednotku chráňte pred zatečením vody.
- ▶ Pravidelne kontrolujte opotrebovanie a pevné uloženie montážneho podstavca vonkajšej jednotky.
- ▶ Vonkajšiu jednotku nezaťažujte, napr. predmetmi alebo osobami.
- ▶ V inštaláčnej miestnosti udržiajte minimum prachu, pár a vlhkosti.
- ▶ V blízkosti zariadení nepoužívajte žiadne ľahko zápalné plyny, napr. rozprašovače.
- ▶ Ak sa prejaví, že s klimatizačným zariadením nie je niečo v poriadku (napr. zápach po spálenine, poškodený kábel), prevádzku ihneď zastavte a odpojte elektrické napájanie.

▲ Bezpečnosť elektrických zariadení pre použitie v domácnosti a na podobné účely

Aby sa zabránilo ohrozeniu elektrickými prístrojmi, platia podľa EN 60335-1 nasledovné pravidlá:

„Toto zariadenie môžu používať deti staršie ako 8 rokov a osoby so zníženými fyzickými, senzorickými alebo mentálnymi schopnosťami alebo osoby s nedostatočnými skúsenosťami a vedomosťami iba vtedy, ak sú pod dozorom alebo ak boli poučené o bezpečnej obsluhu zariadenia a rozumejú s tým spojeným nebezpečenstvám. Deti sa so zariadením nesmú hrať. Čistenie ani užívateľskú údržbu nesmú vykonávať deti bez dozoru.“

„V prípade, že je poškodený sieťový kábel, musí ho vymeniť výrobca alebo jeho servisný technik alebo osoba s podobnou kvalifikáciou, aby sa zabránilo ohrozeniu.“

1.3 Upozornenia k tomuto návodu

Obrázky nájdete sústredené na konci tohto návodu. Text obsahuje odkazy na obrázky.

Výrobky sa môžu v závislosti od modelu líšiť od znázornenia v tomto návode.

2 Údaje o výrobku

2.1 Vyhlásenie o zhode

Konštrukcia tohto produktu a jeho funkcia počas prevádzky zodpovedá požiadavkám EÚ a národným požiadavkám.

 Značkou CE sa vyhlasuje zhoda produktu so všetkými aplikovateľnými právnymi predpismi EÚ, ktoré predpisujú označenie touto značkou.

Úplný text vyhlásenia o zhode je k dispozícii na internete: www.bosch-homecomfort.sk.

2.2 Technické údaje diaľkového ovládania

Elektrické napájanie	2 batérie AAA
Dosah signálu	8 m
Povolená teplota okolia	16... 30 °C

Tab. 2 Technické údaje diaľkového ovládania

2.3 Rozsah prevádzkovej teploty

	Priestorová teplota	Vonkajšia teplota
Chladenie	16 ... 32 °C	-15... 50 °C
Vykurovanie	0 ... 30 °C	-15... 24 °C
Odvlhčovanie	10... 32 °C	

Tab. 3



Zabudované ochranné zariadenie môže zablokovať prevádzku zariadenia mimo uvedeného rozsahu.



Ak je vlhkosť vzduchu vyššia ako 80 %, na výstupe vzduchu môže dôjsť ku kondenzácii. Aby sa tomu zamedzilo, otvorte zvislé vetracie klapky čo najviac (zvislo k podlahe) a nastavte vysoký výkon ventilátora.

3 Obsluha

3.1 Prehľad zariadenia

Prehľad vnútornej jednotky

Legenda k obr. 2:

- [1] Čerpadlo kondenzátu (na vypúšťanie kondenzátu z vnútornej jednotky)
- [2] Hadica na kondenzát
- [3] Displej
- [4] Mriežka prívodu vzduchu
- [5] Prívod vzduchu
- [6] Výstup vzduchu

3.2 Displej vnútornej jednotky

Legenda k obr. 3:

- [1] Zobrazenie LED
- [2] Infračervený prijímač signálov
- [3] Indikátor prevádzky
- [4] Zobrazenie časovača
- [5] Manuálna prevádzka
- [6] Zobrazenie predhrevu a rozmrazovania
- [7] Svetlo alarmu



Tlačidlom Manuálna prevádzka sa môžu zvoliť prevádzkové režimy v poradí **Automatická prevádzka**, **Manuálna chladiaca prevádzka** a **Vypnutie**.

Tlačidlo ručnej prevádzky





Prevádzkový režim	Zobrazenie	Zobrazenie na displeji
Automatická prevádzka	Indikátor prevádzky svieti	Chladiaca a vykurovacia prevádzka: požadovaná teplota Prevádzka ventilátora: priestorová teplota
Manuálna chladiaca prevádzka	Indikátor prevádzky bliká	Po 30 minútach núteného chladenia pri silnej ventilácii prepne systém samočinne do automatickej prevádzky. Počas núteného chladenia je diaľkové ovládanie deaktivované.
Vypnutie	Všetky zobrazenia sú vypnuté	Keď sa displej vypne, vnútorná jednotka sa vypne a diaľkové ovládanie sa znova aktivuje.



Tab. 4 Zobrazenia jednotky displeja

3.3 Prehľad diaľkové ovládania

Tlačidlá diaľkového ovládania

→ Obr. 3







Poz.	Tlačidlo	Funkcia
1		Zapnúť/vypnúť.
	Mode	Nastaviť prevádzkový režim.
2	SET	Zvoliť rozšírené prevádzkové funkcie.
	OK	Potvrdiť voľbu.
		Nastaviť časovač.
		Zvýšiť teplotu.
		Znížiť teplotu.

Poz.	Tlačidlo	Funkcia
3		Stupeň ventilátora
	Swing	Nastaviť funkciu otáčania.
		Je aktívne nepriame prúdenie vzduchu (Wind avoid me).
	Turbo	Rýchle ochladenie/rýchle vykúrenie
	LED	Zapnutie a vypnutie displeja vnútornej jednotky a bzučiaka alarmu (Mute Mode).

Tab. 5 Tlačidlá diaľkového ovládania

Zobrazenie diaľkového ovládania

→ Obr. 4

Poz.	Symbol	Vysvetlenie
1		Prevádzková funkcia: Je aktívna funkcia nasledujúca (Follow Me); meranie teploty na diaľkovom ovládaní.
		Informačná grafika: funkcia bezdrôtového ovládania
		Informačná grafika: Stav batérií
2		Prevádzkový režim: Automatická prevádzka
		Prevádzkový režim: Chladiaca prevádzka
		Prevádzkový režim: Odvlhčovacia prevádzka
		Prevádzkový režim: Vykurovacia prevádzka
		Prevádzkový režim: Prevádzka ventilátora
		Zobrazená hodnota: Štandardne ukazuje nastavenú teplotu, rýchlosť ventilátora alebo (s aktívnym časovačom) nastavenie časovača.
3		Informačná grafika: Indikátor prenosu sa rozsvieti, keď diaľkové ovládanie odošle signál vnútornej jednotke.
		Informačná grafika: Je aktívny časovač zapnutia/vypnutia.
		Zobrazená hodnota: Ukazuje aktuálny stupeň ventilátora. Existuje viacero stupňov výkonu (stĺpce) a nastavenie AUTO automatickej regulácie.
	4	
		Informačná grafika: Je aktívne rýchle ochladenie/rýchle vykúrenie.

Tab. 6 Symboly na displeji

3.4 Použitie diaľkového ovládania

Dosah signálu je 8 m. Prenos signálu môžu ovplyvniť objekty, ktoré stoja v ceste, alebo používanie určitých žiaroviek v tej istej miestnosti.

- ▶ Diaľkové ovládanie nasmerujte na okienko príjmu signálu zariadenia a stlačte požadované tlačidlo. Zariadenie vydá zvukové znamenie, keď má príjem signálu.

UPOZORNENIE

Môže dôjsť k trvalému zhoršeniu bezchybnosti funkcie diaľkového ovládania.

- ▶ Diaľkové ovládanie nevystavujte priamemu slnečnému svetlu.
- ▶ Diaľkové ovládanie nenechajte položené na vykurovaní.
- ▶ Diaľkové ovládanie chráňte pred vlhkosťou a nárazmi.

3.5 Nastavenie hlavného režimu prevádzky

Vypnutie/zapnutie zariadenia

- ▶ Ak chcete zapnúť alebo vypnúť zariadenie, stlačte tlačidlo . Zariadenie sa spustí v nastavenom prevádzkovom režime alebo sa vypne. Opätovné zapnutie je kvôli ochrane zariadenia možné až po určitom čase.

Nastavenia sa môžu robiť aj vo vypnutom stave. Zariadenie ukladá nastavenia aj v prípade výpadku prúdu.





Po vypnutí zostane zariadenie v pohotovostnej prevádzke.



Po výpadku elektrického prúdu sa zariadenie automaticky znova spustí. Môže to spôsobiť nesúlad medzi zobrazeniami, ktoré sa počas ovládania automaticky odstraňuje.

Automatická prevádzka





V automatickej prevádzke zariadenie v závislosti od nastavenej teploty automaticky prepína medzi prevádzkou vykurovania, chladenia, ventilátora a odvlhčovania.

- ▶ Stláčajte tlačidlo **Mode** dovtedy, kým sa na displeji nezobrazí .
- ▶ Želanú teplotu nastavte tlačidlami  a .





V automatickej prevádzke nie je možné nastaviť stupeň ventilátora.

Chladiaca prevádzka

- ▶ Stláčajte tlačidlo **Mode** dovtedy, kým sa na displeji nezobrazí .
- ▶ Stláčajte tlačidlo  dovtedy, kým sa nedosiahne požadovaná rýchlosť ventilátora.
- ▶ Želanú teplotu nastavte tlačidlami  a .



Prevádzka ventilátora

- ▶ Stláčajte tlačidlo **Mode** dovtedy, kým sa na displeji nezobrazí .
- ▶ Stláčajte tlačidlo  dovtedy, kým sa nedosiahne požadovaný stupeň ventilátora. Pre automatickú reguláciu je možné zvoliť **AUTO**.



V prevádzke ventilátora nie je možné nastaviť alebo zobraziť teplotu.





Odvlhčovacia prevádzka

- ▶ Stláčajte tlačidlo **Mode** dovtedy, kým sa na displeji nezobrazí .
- ▶ Želanú teplotu nastavte tlačidlami  a .



V odvlhčovacej prevádzke nie je možné nastaviť stupeň ventilátora.

Vykurovacia prevádzka

- ▶ Stláčajte tlačidlo **Mode**, kým sa na displeji nezobrazí .
- ▶ Želanú teplotu nastavte tlačidlami  a .
- ▶ Stláčajte tlačidlo  dovtedy, kým sa nedosiahne požadovaná rýchlosť ventilátora.



Pri veľmi nízkych vonkajších teplotách príp. nebude výkon vykurovania klimatizačného zariadenia dostatočný. Odporúčame zapnúť ďalšie zdroje tepla.

3.6 Pamäť polohy mriežky lamiel, cez ktoré prúdi vzduch

Keď sa zariadenie po výpadku prúdu znova spustí, mriežky lamiel, cez ktoré prúdi vzduch, sa automaticky znova vrátia do naposledy nastavenej polohy. Tlačidlom **Manuálna prevádzka** na vnútornej jednotke sa vynuluje nastavenie lamiel, cez ktoré prúdi vzduch.







Uhol horizontálnych lamiel, cez ktoré prúdi vzduch, by nemal byť nastavený príliš malý, inak sa môže tvoriť kondenzát, ktorý kvapká do zariadenia.





3.7 Nastavenie časovača

Časovač zapnutia a vypnutia je možné nastaviť od 0 do 24 hodín, na prvých 10 hodín v krokoch po 30 minút, potom v krokoch 1 hodiny. Nastavením 0 hodín sa časovač vypne.

Nastavenie časovača zapnutia

- ▶ Stláčajte tlačidlo  dovtedy, kým sa nezobrazí symbol .
- ▶ Stlačte tlačidlo  alebo  aby ste nastavili požadovaný čas. Nastavenie sa prejaví po krátkom čase.

Nastavenie časovača vypnutia

- ▶ Stláčajte tlačidlo  dovtedy, kým sa nezobrazí symbol .
- ▶ Stlačte tlačidlo  alebo  aby ste nastavili požadovaný čas. Nastavenie sa prejaví po krátkom čase.

Zrušenie časovača

- ▶ Tlačidlom  zvolte príslušný časovač.
- ▶ Nastavte 0.0 hodín. Zrušenie časovača sa prejaví po krátkom čase.

Kombinácia časovačov

Obidva časovače je možné nastaviť súčasne. Každý časovač sa dá naprogramovať tak, že bude aktívny pred druhým.

- ▶ Nastavenie časovača zapnutia a časovača vypnutia. Nastavenia sa skombinujú automaticky.

Aktuálny čas	13:00 hod.
Nastavenie časovača zapnutia	4,0 h
Nastavenie časovača vypnutia	8,5 h
Doba zapnutia	17:00 hod.
Doba vypnutia	21:30 hod.

Tab. 7 Príklad



Časovač zapnutia a časovač vypnutia sa nedá naprogramovať na to, aby sa zariadenie prevádzkovalo s rôznymi teplotami alebo s inými nastaveniami.

3.8 Ďalšie funkcie

3.8.1 Nastavenie funkcie otáčania

UPOZORNENIE

Ak zostane lamela prúdenia vzduchu počas prevádzky chladenia dlhší čas v najnižšej polohe, môže vytekať kondenzát. Ručné prestavenie lamely prúdenia vzduchu môže viesť k poruchám.

- ▶ Na prestavenie lamely prúdenia vzduchu používajte iba diaľkové ovládanie.

Automatické vertikálne otáčanie (hore/dole)

- ▶ Stláčajte tlačidlo **Swing** dovtedy, kým sa nezobrazí symbol .
- ▶ Ak chcete skončiť automatické vertikálne otáčanie: Stlačte znova tlačidlo **Swing**.

Poloha čistenia

Na jednoduchšie čistenie je možné uviesť lamelu prúdenia vzduchu do špeciálnej polohy (v závislosti od modelu).

- ▶ Na vypnutom zariadení podržte súčasne stlačené tlačidlá **Mode** a **Swing** jednu sekundu.
- ▶ Ak chcete odísť z polohy čistenia: Znova podržte stlačené obidve tlačidlá.

3.8.2 Prepnutie zobrazenia a bzučiaka alarmu (Mute Mode)

- ▶ Ak chcete zapnúť alebo vypnúť displej vnútornej jednotky: Stlačte tlačidlo **LED**.
- ▶ Ak chcete zobraziť nastavenú priestorovú teplotu: Podržte stlačené tlačidlo **LED** 5 sekúnd.
- ▶ Ak chcete zobraziť nastavenú priestorovú teplotu: Tlačidlo **LED** podržte stlačené ďalších 5 sekúnd.

3.8.3 Rýchle ochladenie/rýchle vykúrenie

Pri rýchlom ochladení/rýchlom vykúrení pracuje vnútorná jednotka na maximálny výkon, aby sa miestnosť rýchlo vykúrila alebo ochladila.

- ▶ Rýchle ochladenie: Zapnite chladiacu prevádzku a stlačte tlačidlo **Turbo**.
- ▶ Rýchle vykúrenie: Zapnite vykurovaciu prevádzku a stlačte tlačidlo **Turbo**.

Ukončenie funkcie:

- ▶ Znova stlačte tlačidlo **Turbo**.

3.8.4 Nepriame prúdenie vzduchu (Wind avoid me)

- ▶ Na aktivovanie nepriameho prúdenia vzduchu: Stlačte tlačidlo .

Táto funkcia zabraňuje tomu, aby na telo prúdil priamy prúd vzduchu.





Táto funkcia je k dispozícii len v chladiacej prevádzke, odvlhčovacej prevádzke a prevádzke ventilátora.

3.8.5 Blokovanie tlačidiel

Blokovaním tlačidiel sa dajú blokovať tlačidlá diaľkového ovládania.

- ▶ Ak chcete zapnúť/vypnúť blokovanie tlačidiel: Podržte súčasne stlačené tlačidlo **Clean** a tlačidlo **Turbo** 5 sekúnd.
- Pri aktívnom blokovaní tlačidiel sa na displeji zobrazuje symbol .

3.8.6 Rozšírené prevádzkové funkcie

- ▶ Stlačte tlačidlo **Set**.
- ▶ Funkciu zvolte tlačidlom **Set** alebo tlačidlami **^**, **v**.
 -  = Funkcia nasleduj ma
 -  = Funkcia bezdrôtového ovládania
- ▶ Voľbu potvrdíte tlačidlom **OK**.

Ukončenie funkcie:

- ▶ Zopakujte vyššie uvedené kroky.

Funkcia "nasleduj ma" (Follow Me)

Táto funkcia aktivuje diaľkové ovládanie na aktuálnom mieste na meranie teploty v 3-minútových intervaloch. Vnútorná jednotka sa teraz bude riadiť v závislosti od týchto nameraných hodnôt.



Táto funkcia je k dispozícii len v chladiacej prevádzke, vykurovacej prevádzke a automatickej prevádzke.



Funkcia "nasleduj ma" je dostupná len pre CL5000iU 4CC 35 E a CL5000iU 4CC 53 E. Pre iné modely nie je k dispozícii.

Funkcia bezdrôtového ovládania

Táto funkcia sa používa na vytvorenie spojenia cez WLAN.



Na spojenie s WLAN je potrebná nainštalovaná IP-Gateway (voliteľné príslušenstvo).

4 Údržba



POZOR

Nebezpečenstvo zásahu elektrickým prúdom alebo pohyblivými časťami

- ▶ Pred každou údržbou prerušte elektrické napájanie.
- ▶ Kroky údržby, ktoré tu nie sú uvedené, dajte vykonať iba špecializovanej firme s oprávnením.

4.1 Výmena batérií

Potrebuje 2 batérie veľkosti AAA. Nedporúča sa používať nabíjateľné batérie.

- ▶ Vyberte kryt priečinka na batérie (→ obrázok 5).
- ▶ Vložte nové batérie a venujte pozornosť správnej polarite.
- ▶ Znova nasadte kryt priečinka na batérie.

4.2 Čistenie zariadenia a diaľkové ovládanie

UPOZORNENIE

Poškodenie zariadenia nesprávnym čistením!

- ▶ Nestriekajte alebo nepolievajte priamo vodou.
- ▶ Nepoužívajte horúcu vodu, čistiaci prášok alebo silné rozpúšťadlá.
- ▶ Vnútornú jednotku a diaľkové ovládanie utrite pre vyčistenie mäkkou utierkou.
- ▶ Vonkajšiu jednotku dajte vyčistiť iba špecializovanej firme s oprávnením.

4.3 Čistenie vzduchového filtra

UPOZORNENIE

Vzduchový filter sa môže na priamom slnečnom svetle zdeformovať.

- ▶ Vzduchový filter nevystavujte priamemu slnečnému svetlu.

Vzduchový filter každé 2 týždne skontrolujte a ak je to nutné, vyčistite. Pred a po dlhšom odstavení z prevádzky ho vždy vyčistite.

- ▶ Otvorte mriežku prívodu vzduchu.
- ▶ Vyberte mriežku prívodu vzduchu.
- ▶ Mriežku prívodu vzduchu vyčistite vysávačom alebo teplou vodou a jemným čistiacim prostriedkom, vypláchnite a nechajte uschnúť v tieni.



Keď sa filter čistí vodou, mala by vonkajšia strana mriežky prívodu vzduchu smerovať nadol, preč od prúdu vody, pri čistení vysávačom nahor smerom k vysávaču.

4.4 Dlhšie odstavenie z prevádzky

Pred dlhším odstavením z prevádzky:

- ▶ Vyčistíte vzduchové filtre.
- ▶ Aktivujte samočistenie vnútornej jednotky tlačidlom **Clean**.
- ▶ Po samočistení zapnite prevádzku ventilátora, kým nebude vnútorná jednotka suchá.
- ▶ Vnútornú jednotku vypnite a odpojte elektrické napájanie.
- ▶ Z diaľkového ovládania vyberte batérie.
- ▶ Zariadenia chráňte pred prachom.

5.2 Poruchy bez zobrazenia

Ak sa počas prevádzky vyskytnú poruchy, ktoré sa nedajú odstrániť:

- ▶ Zavolajte zákaznícky servis a oznámte kód poruchy, ako aj údaje o zariadení.

5 Odstránenie poruchy

5.1 Poruchy so zobrazením (Self diagnosis function)

Ak sa počas prevádzky vyskytne porucha, blikajú LED na displeji dlhší čas alebo sa na displeji zobrazí kód poruchy (napr. EH 02).

Ak sa porucha vyskytuje dlhšie ako 10 minút:

- ▶ Prerušte elektrické napájanie na krátky čas a vnútornú jednotku znova zapnite.

Ak nie je možné odstrániť poruchu:

- ▶ Zavolajte zákaznícky servis a oznámte im kód poruchy, ako aj údaje o zariadení.

Porucha	Možná príčina
Výkon vnútornej jednotky je príliš slabý.	Teplota je nastavená na príliš vysokú alebo nízku hodnotu. Vzduchový filter je znečistený a je nutné ho vyčistiť. Nepriaznivý vplyv okolia na vnútornú jednotku, napr. pre prekážky pred vzduchovými otvormi zariadenia, pre otvorené dvere/okná v miestnosti alebo pre silné zdroje tepla v miestnosti. Je aktivovaná tichá prevádzka a bráni používaniu na plný výkon.
Vnútorná jednotka sa nezapína.	Vnútorná jednotka ma ochranný mechanizmus proti preťaženiu. Môže to trvať 3 minúty, kým bude možné znova spustiť vnútornú jednotku. Batérie diaľkového ovládania sú vybité. Je zapnutý časovač.
Prevádzkový režim sa mení z chladenia alebo vykurovania na prevádzku ventilátora.	Vnútorná jednotka mení prevádzkový režim, aby sa zabránilo tvorbe námrazy. Nastavená teplota bola dočasne dosiahnutá.
Vnútorná jednotka vytvára bielu hmlu.	Vo vlhkých oblastiach môže väčší teplotný rozdiel medzi vzduchom v priestore a klimatizovaným vzduchom viesť k tvorbe bielej hmly.
Vnútorná jednotka a vonkajšia jednotka vytvárajú bielu hmlu.	Ak ide vykurovací prevádzka bezprostredne po automatickom rozmrazení, môže vzniknúť z dôvodu vyššej vlhkosti vzduchu biela hmla.
Vnútorná jednotka a vonkajšia jednotka vydáva hluk.	Tichý syčavý hluk je počas prevádzky normálny. Spôsobuje ho prúdenie chladiaceho prostriedku. Pískavý hluk sa môže vyskytnúť, pretože kovové a plastové súčiastky zariadenia sa pri kúrení/chladení rozpínajú alebo sťahujú. Vonkajšia jednotka vydáva počas prevádzky rôzne ďalšie zvuky, ktoré sú normálne.
Vnútorná jednotka alebo vonkajšia jednotka vyfukujú prach.	Pri dlhších obdobiach nečinnosti sa môže v zariadeniach, ak nie sú prikryté, nahromadiť prach.
Neprijemný zápach počas prevádzky.	Do zariadení môžu zo vzduchu vniknúť nepríjemné zápachy a ďalej sa šíriť. Vzduchový filter môže byť napadnutý plesňou a je nutné ho vyčistiť.
Ventilátor vonkajšej jednotky nejde nepretržite.	Na optimálnu prevádzku sa ventilátor reguluje rozlične.
Prevádzka je nepravidelná alebo nepredvídateľná alebo vnútorná jednotka nereaguje.	Vnútornú jednotku môžu ovplyvniť interferencie stožiarov mobilných rádiokomunikácií alebo cudzie zosilňovače signálu. ▶ Vypnite a znova zapnite elektrické napájanie.
Plech smerujúci prúdenie vzduchu alebo lamela prúdenia vzduchu sa nepohybuje správne.	Plech smerujúci prúdenie vzduchu alebo lamela prúdenia vzduchu bola nastavená rukou alebo nebola správne namontovaná. ▶ Vypnite elektrické napájanie a skontrolujte, či sú súčiastky správne zasunuté. ▶ Znova zapnite elektrické napájanie.

Tab. 8

6 Ochrana životného prostredia a likvidácia odpadu

Ochrana životného prostredia je základným princípom skupiny Bosch. Kvalita výrobkov, hospodárnosť a ochrana životného prostredia sú pre nás rovnako dôležité ciele. Prísne dodržiavame zákony a predpisy o ochrane životného prostredia.

Kvôli ochrane životného prostredia používame najlepšiu možnú techniku a materiály, pričom zohľadňujeme hospodárnosť zariadení.

Balenie

Čo sa týka balenia, v jednotlivých krajinách sa zúčastňujeme na systémoch opätovného zhodnocovania odpadov, ktoré zaisťujú optimálnu recykláciu.

Všetky použité obalové materiály sú ekologické a recyklovateľné.

Staré zariadenia

Staré zariadenia obsahujú materiály, ktoré je možné recyklovať. Konštrukčné skupiny sa ľahko oddeľujú. Plasty sú označené. Preto sa dajú rôzne konštrukčné skupiny roztriediť a recyklovať alebo zlikvidovať.

Použitie elektrické a elektronické zariadenia



Tento symbol znamená, že sa výrobok nesmie likvidovať spolu s ostatnými odpadmi, ale ho je nutné priniesť do špecializovaných zberných firiem na spracovanie, zber, recykláciu a likvidáciu.

Symbol platí pre krajiny, v ktorých platia predpisy o likvidácii elektrického šrotu, napr. „Európska smernica 2012/19/ES o odpade z elektrických a elektronických zariadení“. V týchto predpisoch sú stanovené rámcové podmienky, ktoré v jednotlivých krajinách platia pre odovzdanie a recykláciu starých elektrických prístrojov.

Keďže elektrické prístroje môžu obsahovať nebezpečné látky, je ich nutné recyklovať zodpovedným spôsobom, aby sa minimalizovali negatívne vplyvy na životné prostredie a nebezpečenstvá pre zdravie ľudí. Okrem toho recyklácia elektrického šrotu prispieva k šetreniu prírodných zdrojov.

Ohľadom ďalších informácií týkajúcich sa ekologickej likvidácie starých elektrických a elektronických prístrojov sa prosím obráťte na príslušné miestne úrady, firmu špecializujúcu sa na likvidáciu odpadu alebo na predajcu, u ktorého ste si zakúpili výrobok.

Ďalšie informácie nájdete tu:

www.bosch-homecomfortgroup.com/de/unternehmen/rechtliche-themen/weee/

Batérie

Batérie sa nesmú likvidovať ako domový odpad. Použité batérie je nutné zlikvidovať na miestnych zberných miestach.

Chladiaci prostriedok R32



Zariadenie obsahuje fluórový skleníkový plyn R32 (potenciál globálneho otepľovania 675¹⁾) s nízkou horľavosťou a nízkou toxicitou (A2L alebo A2).

Množstvo látky je uvedené na typovom štítku vonkajšej jednotky.

Chladiace prostriedky sú nebezpečenstvom pre životné prostredie a musia sa zhromažďovať a likvidovať oddelene.

7 Informácia o ochrane osobných údajov



My, **Robert Bosch, spol. s r. o., Ambrušova 4, 821 04 Bratislava, Slovenská republika**, spracovávame informácie o produkte a inštalácii, technické údaje a údaje o pripojení, údaje o komunikácii, údaje o registrácii produktu a údaje o histórii klienta na účel zabezpečenia funkcie produktu (čl. 6 (1) veta 1 (b)

GDPR), aby sme splnili našu povinnosť monitorovať produkt a z dôvodu poskytnutia bezpečnosti a spoľahlivosti produktu (čl. 6 (1) veta 1 (f) GDPR), na ochranu našich práv v súvislosti s otázkami týkajúcimi sa záruky a registrácie produktu (čl. 6 (1) veta 1 (f) GDPR) a na analýzu distribúcie našich výrobkov a poskytovanie individualizovaných informácií a ponúk týkajúcich sa produktu (čl. 6 (1) veta 1 (f) GDPR). Za účelom poskytovania služieb, napr. predajných a marketingových služieb, manažmentu zmlúv, spracovania platieb, programovania, hostingu dát a služieb zákazníckej linky môžeme zadať a preniesť dáta externým poskytovateľom služieb a/alebo pridruženým podnikom Bosch. V niektorých prípadoch, avšak iba ak je zabezpečená primeraná ochrana údajov, môžu byť osobné údaje prenesené príjemcom nachádzajúcim sa mimo Európskeho hospodárskeho priestoru. Ďalšie informácie budú poskytnuté na požiadanie. Môžete sa skontaktovať s naším úradníkom pre ochranu údajov na nasledovnej adrese: Data Protection Officer, Information Security and Privacy (C/ISP), Robert Bosch GmbH, Postfach 30 02 20, 70442 Stuttgart, Nemecko.

Z dôvodov týkajúcich sa vašej špecifickej situácie alebo v prípadoch, keď sa spracovávajú osobné údaje na účely priameho marketingu máte právo kedykoľvek namietať spracovanie vašich osobných údajov na základe čl. 6 (1) veta 1 (f) GDPR. Na uplatnenie vašich práv sa s nami, prosím, skontaktujte na DPO@bosch.com. Pre ďalšie informácie, prosím, pozrite QR-kód.

1) na základe prílohy I Nariadenia (EÚ) č. 517/2014 Európskeho parlamentu a Rady zo 16. apríla 2014.

Vsebina

1	Razlaga simbolov in varnostna opozorila	151
1.1	Razlage simbolov	151
1.2	Splošni varnostni napotki	151
1.3	Napotki k tem navodilom	152
2	Podatki o izdelku	152
2.1	Izjava o skladnosti	152
2.2	Tehnični podatki daljinskega upravljalnika	152
2.3	Temperaturno območje delovanja	152
3	Upravljanje	153
3.1	Pregled naprave	153
3.2	Zaslon notranje enote	153
3.3	Pregled daljinskega upravljalnika	153
3.4	Uporaba daljinskega upravljalnika	153
3.5	Nastavitev glavnega načina obratovanja	154
3.6	Pomnilnik za shranjevanje položaja loput za usmerjanje toka zraka	154
3.7	Nastavitev časomera	154
3.8	Dodatne funkcije	155
3.8.1	Nastavitev funkcije nihanja	155
3.8.2	Preklop prikaza? in zvonca alarma? (Mute Mode)	155
3.8.3	Hitro hlajenje/hitro segrevanje	155
3.8.4	Posredni tok zraka (Wind avoid me)	155
3.8.5	Zapora tipk	155
3.8.6	Razširjene funkcije obratovanja	155
4	Vzdrževanje	155
4.1	Zamenjajte baterijo	155
4.2	Čiščenje naprave in daljinskega upravljalnika	155
4.3	Čiščenje filtra za zrak	155
4.4	Daljše ustavitve obratovanja	156
5	Odpravljanje motenj	156
5.1	Motnje s prikazom (Self diagnosis function)	156
5.2	Motnje brez prikaza	156
6	Varovanje okolja in odstranjevanje	157
7	Opozorilo glede varstva podatkov	157

1 Razlaga simbolov in varnostna opozorila
1.1 Razlage simbolov
Varnostna opozorila

Pri varnostnih opozorilih opozorilna beseda dodatno izraža vrsto in težo posledic nevarnosti, ki nastopi, če se ukrepi za odpravljanje nevarnosti ne upoštevajo.

Naslednje opozorilne besede so definirane in se lahko uporabljajo v tem dokumentu:



NEVARNO pomeni, da bodo zagotovo nastopile hujše telesne ali smrtno nevarne poškodbe.



POZOR opozarja, da grozi nevarnost težkih ali smrtno nevarnih telesnih poškodb.



PREVIDNO pomeni, da lahko pride do lažjih do srednje težkih telesnih poškodb.

OPOZORILO

OPOZORILO pomeni, da lahko pride do materialne škode.

Pomembne informacije

Pomembne informacije za primere, ko ni nevarnosti telesnih poškodb ali poškodb na opremi, so v teh navodilih označene s simbolom Info.

Simbol	Pomen
	Opozorilo pred vnetljivimi snovmi: hladilo R32 v tem proizvodu je plin z nizko vnetljivostjo in nizko toksičnostjo (A2L oz. A2).
	Med montažo in vzdrževanjem nosite zaščitne rokavice.
	Vzdrževanje mora izvajati usposobljena oseba ob upoštevanju navodil v navodilih za vzdrževanje.
	Med obratovanjem upoštevajte napotke v navodilih za uporabo.

Tab. 1

1.2 Splošni varnostni napotki
 Napotki za ciljno skupino

Ta navodila za uporabo so namenjena uporabniku klimatske naprave. Upoštevati je treba vse napotke v vseh navodilih, ki zadevajo sistem. V primeru neupoštevanja navodil lahko pride do materialne škode in telesnih poškodb, tudi smrtnih nevarnosti.

- ▶ Pred uporabo preberite navodila za uporabo vseh sestavnih delov naprave in jih shranite.
- ▶ Upoštevajte varnostne napotke in opozorila.

⚠ Predvidena uporaba

Notranja enota je namenjena za namestitev znotraj stavbe s priključitvijo na zunanjo enoto in druge sistemske komponente, npr. regulacije.

Zunanja enota je namenjena za namestitev zunaj stavbe s priključitvijo na eno ali več notranjih enot in druge sistemske komponente, npr. regulacije.

Klimatska naprava je predvidena samo za industrijsko/zasebno uporabo v pogojih, pri katerih temperaturna odstopanja od nastavljenih željenih vrednosti ne povzročijo telesnih poškodb ali materialne škode.

Klimatska naprava ni primerna za natančno nastavitev in ohranjanje zelene absolutne zračne vlažnosti.

Vsaka druga uporaba se šteje kot nepredvidena oz. nepravilna.

Nepravilna uporaba in škoda, ki zaradi tega nastane, sta izključeni iz garancije.

Za namestitev na posebnih lokacijah (podzemna garaža, tehnični prostori, balkon ali poljubne polodprte površine):

- ▶ Najprej upoštevajte zahteve glede mesta namestitve v tehnični dokumentaciji.

⚠ Splošne nevarnosti zaradi hladilnega sredstva

- ▶ Ta naprava je polnjena s hladilnim sredstvom. Pare hladilnega sredstva lahko v stiku z ognjem tvorijo strupene pline.
- ▶ Sistem naj redno pregleda in izvede vzdrževanje pooblaščen strokovnjak.
- ▶ Če sumite na puščanje hladilnega sredstva, temeljito prezračite prostor in obvestite pooblaščen servis.

⚠ Predelava in popravila

Nestrokovne spremembe na klimatski napravi lahko privedejo do telesnih poškodb in/ali materialne škode.

- ▶ Ta dela sme izvajati samo pooblaščen strokovno osebje.
- ▶ Ne izvajajte sprememb na zunanji enoti, notranji enoti ali drugih delih klimatske naprave.
- ▶ Pred vsemi vzdrževalnimi deli odklopite klimatsko napravo z napajanja.

⚠ Napotki za ravnanje z napravo

Nepravilna uporaba klimatske naprave lahko škoduje vašemu zdravju.

- ▶ Telesa ne izpostavljajte dlje časa neposredno zračnemu toku.
- ▶ Zagotovite, da je sobna temperatura primerna za ljudi v sobi, tj. dojenčke, otroke, starejše, nepokretne ali invalide.
- ▶ Nikoli ne vstavljajte predmetov v napravo, saj se lahko poškodujete.

Nepravilno ravnanje z napravo lahko zmanjša njeno zmogljivost in celo vodi do škode na napravi ter telesnih poškodb.

- ▶ Ne blokirajte odprtih naprav za vstop in izstop zraka.
- ▶ Med obratovanjem zaprite okna in vrata.
- ▶ Notranjo enoto zaščitite pred vdorom vode.
- ▶ Redno preverjajte montažno ogrodje zunanje enote glede obrabe in pritrditve.
- ▶ Ne obremenjujte zunanje enote, npr. s predmeti ali ljudmi.
- ▶ V prostoru, kjer je nameščena notranja enota, naj bo čim manj prahu, hlapov in vlage.
- ▶ V bližini naprav ne uporabljajte lahko vnetljivih plinov, npr. iz pršilne doze.
- ▶ Če se zdi, da je s klimatsko napravo kaj narobe (npr. vonj po zgorelem, okvarjen kabel), takoj ustavite delovanje in odklopite napajanje.

⚠ Varnost električnih naprav za gospodinjsko uporabo in podobne namene

Da bi se izognili poškodbam zaradi električnih naprav, skladno s standardom EN 60335-1 veljajo naslednje zahteve:

„Otroci, stari 8 let ali več, in osebe z zmanjšanimi telesnimi, senzoričnimi ali duševnimi sposobnostmi ali s pomanjkljivimi izkušnjami ter znanjem lahko napravo uporabljajo le pod nadzorom, ali če so seznanjeni z varno uporabo naprave ter se zavedajo nevarnosti, ki jih uporaba naprave predstavlja. Otroci se z napravo ne smejo igrati. Otroci brez nadzora naprave ne smejo čistiti in opravljati vzdrževalnih del.“

„Da uporabnik ne bi ogrožal lastne varnosti, mora poškodovano priključno napeljavo zamenjati proizvajalec - njegova tehnična služba oziroma pooblaščen servisier.“

1.3 Napotki k tem navodilom

Na koncu teh navodil najdete zbirko slik. Besedilo vsebuje sklice na slike. Izdelki se lahko razlikujejo od slike v teh navodilih, odvisno od modela.

2 Podatki o izdelku

2.1 Izjava o skladnosti

Ta proizvod glede konstrukcije in načina obratovanja ustreza zahtevam zadevnih direktiv EU in nacionalnim zahtevam.



S CE-znakom se dokazuje skladnost proizvoda z vsemi relevantnimi EU-predpisi, ki predvidevajo opremljanje s tem znakom.

Popolno besedilo Izjave o skladnosti je na voljo na spletnem naslovu: www.bosch-homecomfort.si.

2.2 Tehnični podatki daljinskega upravljalnika

Električno napajanje	2 bateriji AAA
Doseg signala	8 m
Dopustna temperatura okolice	16... 30 °C

Tab. 2 Tehnični podatki daljinskega upravljalnika

2.3 Temperaturno območje delovanja

	Temperatura prostora	Zunanja temperatura
Hlajenje	16 ... 32 °C	-15... 50 °C
Ogrevanje	0 ... 30 °C	-15... 24 °C
Razvlaževanje	10... 32 °C	

Tab. 3



Vgrajena zaščita lahko blokira obratovanje naprave pri temperaturah izven zgoraj omenjenega območja.



Če zračna vlažnost presega 80 %, se lahko na izpihu zraka nabira kondenzat. Da bi se temu izognili, odprite navpične prezračevalne lopute čim bolj (navpično proti tlam) in nastavite ventilator na visoko moč.

3 Upravljanje

3.1 Pregled naprave

Pregled notranje enote

Legenda k sliki 2:

- [1] Črpalka za kondenzat (za izpust kondenzatne vode iz notranje enote)
- [2] Cev za odvod kondenzata
- [3] Zaslon
- [4] Rešetka za dovod zraka
- [5] Dovod zraka
- [6] Izpih zraka

3.2 Zaslon notranje enote

Legenda k sliki 3:

- [1] prikaz
- [2] Sprejemnik infrardečega signala
- [3] Prikaz obratovalnega stanja
- [4] Prikaz časovnika
- [5] Ročni način delovanja
- [6] Prikaz predgretja in oddaljevanja
- [7] Lučka alarma



S tipko za ročni način lahko izberete načine delovanja v naslednjem vrstnem redu: **samodejni način obratovanja, ročno hlajenje in izklop.**

Tipka za ročni način





Način obratovanja	Prikaz	Prikaz na zaslonu
Samodejni način obratovanja	Prikaz obratovalnega stanja sveti	Hlajenje in ogrevanje: zelena temperatura Obratovanje ventilatorja: sobna temperatura
Ročno hlajenje	Prikaz obratovalnega stanja utripa	Po 30 minutah prisilnega hlajenja pri močnem prezračevanju se sistem samodejno preklopi v samodejni način obratovanja. Med prisilnim hlajenjem je daljinsko upravljanje izključeno.
Izklop	Vsi prikazi so izključeni.	Ko se zaslon izklopi, se notranja enota izključi in daljinski upravljalnik se znova vključi.



Tab. 4 Prikazi zaslona

3.3 Pregled daljinskega upravljalnika

Tipke daljinskega upravljalnika

→ Slika 3









Poz.	Tipka	Funkcija
1		Vklop/izklop.
	Način	Nastavitev način delovanja.
2	SET	Izberite razširjene funkcije obratovanja.
	OK	Potrditev izbire.
		Nastavitev časovnika.
		Povišajte temperaturo.
		Znižajte temperaturo.

Poz.	Tipka	Funkcija
3		Stopnja ventilatorja
	Swing	Nastavitev funkcije nihanja.
		Vključen je posreden tok zraka (Wind avoid me).
	Turbo	Hitro hlajenje/hitro segrevanje
	LED	Izklop in vklop zaslona notranje enote in zvonca alarma (Mute Mode).

Tab. 5 Tipke daljinskega upravljalnika

Prikaz daljinskega upravljalnika

→ Slika 4

Poz.	Simbol	Pojasnilo
1		Funkcija obratovanja: funkcija Sledi mi je vključena (Follow Me); merjenje temperature na daljinskem upravljalniku.
		Informacijski simbol: funkcija brezžičnega krmiljenja
		Informacijski simbol: stanje baterije
	2	
		Način obratovanja: hlajenje
		Način obratovanja: razvlaževanje
		Način obratovanja: ogrevanje
		Način obratovanja: delovanje ventilatorja
3		Prikaz vrednosti: privzeto prikaže nastavljeno temperaturo, hitrost ventilatorja ali (če je časovnik aktiviran) nastavitev časovnika.
		Informacijski simbol: pokazatelj prenosa zaslona, ko daljinski upravljalnik pošlje signal notranji enoti.
		Informacijski simbol: časovnik vklopa/izklopa je vključen.
		Prikaz vrednosti: kaže trenutno stopnjo ventilatorja. Obstaja več različnih stopenj moči (stolpci) in nastavitev AUTO za samodejno regulacijo.
4		Informacijski simbol: funkcija samodejnega navpičnega nihanja je vključena (gor/dol). Druga možnost je prikaz trenutnega položaja vodoravne lopute za pretok zraka.
		Informacijski simbol: hitro hlajenje/hitro segrevanje je vključeno.

Tab. 6 Simboli na zaslonu

3.4 Uporaba daljinskega upravljalnika

Doseg signala je 8 m. Predmeti, ki stojijo na poti, ali uporaba nekaterih fluorescenčnih luči v istem prostoru lahko vplivajo na prenos signala.

- ▶ Daljinski upravljalnik usmerite v okno za sprejem signala naprave in pritisnite zeleno tipko.
Naprava odda pisk, ko prejme signal.

OPOZORILO

Brezhibno delovanje daljinskega upravljalnika je lahko trajno oslABLJENO.

- ▶ Daljinskega upravljalnika ne izpostavljajte neposredni sončni svetlobi.
- ▶ Daljinskega upravljalnika ne puščajte v bližini ogreval.
- ▶ Daljinski upravljalnik zaščitite pred vlago in udarci.

3.5 Nastavitev glavnega načina obratovanja

Vklop/izklop naprave

- ▶ Pritisnite tipko , da vklopite ali izklopite napravo. Naprava se zažene v nastavljenem načinu obratovanja ali se izklopi. Ponovni vklop je zaradi zaščite naprave možen šele po določenem času.

Nastavitve lahko izvedete tudi, ko je naprava izklopljena. Naprava shrani nastavitve tudi v primeru izpada električnega napajanja.





Po izklopu ostane naprava v stanju pripravljenosti.



Po izpadu električnega napajanja se naprava samodejno znova zažene. To lahko povzroči neskladje med prikazi, ki se med upravljanjem samodejno odstranjujejo.

Samodejni način obratovanja





V samodejnem načinu obratovanja naprava v odvisnosti od nastavljene temperature preklaplja med načini obratovanja za ogrevanje, hlajenje, ventilator in razvlaževanje.

- ▶ Tipko **Mode** pritiskajte tako dolgo, dokler se na zaslonu ne pojavi .
- ▶ Želena temperaturo nastavite s tipkama  in .





Stopnje ventilatorja ni mogoče nastaviti v samodejnem načinu obratovanja.

Hlajenje

- ▶ Tipko **Mode** pritiskajte tako dolgo, dokler se na zaslonu ne pojavi .
- ▶ Tipko  pritiskajte tako dolgo, dokler ni dosežena zelena hitrost ventilatorja.
- ▶ Želena temperaturo nastavite s tipkama  in .



Delovanje ventilatorja

- ▶ Tipko **Mode** pritiskajte tako dolgo, dokler se na zaslonu ne pojavi .
- ▶ Tipko  pritiskajte tako dolgo, dokler ni dosežena zelena stopnja ventilatorja. Za samodejno regulacijo lahko izberete **AUTO**.



Temperature ni mogoče nastaviti ali prikazati v načinu delovanja ventilatorja.





Razvlaževanje

- ▶ Tipko **Mode** pritiskajte tako dolgo, dokler se na zaslonu ne pojavi .
- ▶ Želena temperaturo nastavite s tipkama  in .



Stopnje ventilatorja ni mogoče nastaviti v načinu razvlaževanja.

Ogrevanje

- ▶ Tipko **Mode** pritiskajte tako dolgo, dokler se na zaslonu ne pojavi .
- ▶ Želena temperaturo nastavite s tipkama  in .
- ▶ Tipko  pritiskajte tako dolgo, dokler ni dosežena zelena hitrost ventilatorja.



Pri zelo nizkih zunanjih temperaturah ogrevalna moč klimatskega sistema morda ne bo zadostna. Priporočamo priklop dodatnih grelnikov.

3.6 Pomnilnik za shranjevanje položaja loput za usmerjanje toka zraka

Ko se naprava po izpadu električnega napajanja znova zažene, se lopute za usmerjanje toka zraka samodejno vrnejo na zadnji nastavljeni položaj. S tipko **za ročni način** na notranji enoti ponastavite nastavev loput za usmerjanje toka zraka.







Kot vodoravnih loput za usmerjanje toka zraka ne sme biti nastavljen pre nizko, sicer lahko nastaja kondenzat, ki kaplja v napravo.





3.7 Nastavitev časomera

Časomere za vklop in izklop lahko nastavite od 0 do 24 ur, prvih 10 ur v korakih po 30 minut, nato v korakih po 1 uro. Časomer se prekine z nastavitvijo 0 ur.

Nastavitev časomera za vklop

- ▶ Tipko  pritiskajte tako dolgo, dokler se ne pojavi simbol .
- ▶ Pritisnite tipko  ali , da nastavite želeni čas. Nastavev se po kratkem času prevzame.

Nastavitev časomera za izklop

- ▶ Tipko  pritiskajte tako dolgo, dokler se ne pojavi simbol .
- ▶ Pritisnite tipko  ali , da nastavite želeni čas. Nastavev se po kratkem času prevzame.

Prekinitev časomera

- ▶ S tipko  izberite ustrezen časomer.
- ▶ Nastavite 0.0 ur. Časomer se po kratkem času prekine.

Kombiniranje časomerov

Oba časomera lahko nastavite hkrati. Vsak časomer je mogoče programirati tako, da se aktivira pred drugim.

- ▶ Nastavite časomer za vklop in izklop. Nastavitve se samodejno kombinirajo.

Trenutni čas	13:00 ura
Nastavev časomera za vklop	4,0 ure
Nastavev časomera za izklop	8,5 ure
Čas vklopa	17:00 ura
Čas izklopa	21:30 ura

Tab. 7 Primer



Časomerov za vklop in izklop ni mogoče programirati za delovanje naprave pri različnih temperaturah ali drugih nastavitvah.

3.8 Dodatne funkcije

3.8.1 Nastavitev funkcije nihanja

OPOZORILO

Če loputa zračnega toka med hlajenjem dlje časa ostane v najnižjem položaju, lahko izteka kondenzat. Ročno prestavljanje lopute zračnega toka lahko privede do motenj.

- ▶ Za prestavljanje lopute zračnega toka uporabljajte samo daljinski upravljalnik.

Samodejno navpično nihanje (gor/dol)

- ▶ Tipko **Swing** pritisnite tako dolgo, dokler se ne pojavi simbol .
- ▶ Če želite končati samodejno navpično nihanje: znova pritisnite tipko **Swing**.

Položaj čiščenja

Za lažje čiščenje lahko loputo zračnega toka postavite v poseben položaj (odvisno od modela).

- ▶ Pri izklopljeni napravi držite tipki **Mode** in **Swing** hkrati pritisnjeni eno sekundo.
- ▶ Če želite zapustiti položaj čiščenja: znova držite obe tipki pritisnjeni.

3.8.2 Preklop prikaza? in zvonca alarma? (Mte Mode)

- ▶ Če želite vklopiti ali izklopiti zaslon in zvonec alarma na notranji enoti: pritisnite tipko **LED**.
- ▶ Za prikaz trenutne sobne temperature: tipko **LED** držite pritisnjeno 5 sekund.
- ▶ Za prikaz nastavljene temperature: tipko **LED** držite pritisnjeno nadaljnjih 5 sekund.

3.8.3 Hitro hlajenje/hitro segrevanje

Pri hitrem hlajenju/hitrem ogrevanju notranja enota deluje z največjo močjo za hitro ogrevanje ali hlajenje prostora.

- ▶ Hitro hlajenje: vklopite način hlajenja in pritisnite tipko **Turbo**.
- ▶ Hitro ogrevanje: vklopite način ogrevanja in pritisnite tipko **Turbo**.

Izhod iz funkcije:

- ▶ Znova pritisnite tipko **Turbo**.

3.8.4 Posredni tok zraka (Wind avoid me)

- ▶ Za aktiviranje posrednega toka zraka: pritisnite tipko .

Ta funkcija preprečuje neposreden tok zraka na telo.







Funkcija je na voljo samo v načinu hlajenja, načinu razvlaževanja in načinu delovanja ventilatorja.

3.8.5 Zapora tipk

Z zaporo tipk lahko zaklenete tipke daljinskega upravljalnika.

- ▶ Za vklop/izklop zapore tipk: tipki **Clean** in **Turbo** držite hkrati pritisnjeni 5 sekund.
- ▶ Ko je zapora tipk aktivna, se na zaslonu prikaže simbol .

3.8.6 Razširjene funkcije obratovanja

- ▶ Pritisnite tipko **Set**.
- ▶ Funkcijo izberite s tipko **Set** ali tipkami , .
 -  = funkcija Sledi mi
 -  = funkcija brezžičnega krmiljenja
- ▶ Izbiro potrdite s tipko **OK**.

Izhod iz funkcije:

- ▶ ponovite zgornje korake.

Funkcija Sledi mi (Follow Me)

Ta funkcija aktivira daljinski upravljalnik na trenutni lokaciji za merjenje temperature vsake 3 minute. Notranja enota se zdaj krmili glede na te izmerjene vrednosti.



Funkcija je na voljo samo v načinu hlajenja, načinu ogrevanja in avtomatičnem načinu delovanja.



Funkcija Sledi mi je na voljo le pri CL5000iU 4CC 35 E in CL5000iU 4CC 53 E. Pri drugih modelih ni na voljo.

Funkcija brezžičnega krmiljenja

Ta funkcija se uporablja za vzpostavitev povezave prek WLAN.



Za povezavo z WLAN je potreben vgrajen IP-Gateway (izbirna dodatna oprema).

4 Vzdrževanje



PREVIDNO

Nevarnost zaradi električnega udara ali gibljivih delov

- ▶ Pred kakršnimi koli vzdrževalnimi deli odklopite električno napajanje.
- ▶ Postopke vzdrževanja, ki tukaj niso navedeni, sme izvajati le pooblaščen specialistizirano podjetje.

4.1 Zamenjajte baterijo

Potrebujete 2 bateriji velikosti AAA. Uporaba polnilnih baterij ni priporočljiva.

- ▶ Odstranite pokrovček baterijskega predalčka (→ Sl. 5).
- ▶ Vstavite nove baterije in poskrbite za pravilno polarnost.
- ▶ Ponovno namestite pokrovček baterijskega predalčka.

4.2 Čiščenje naprave in daljinskega upravljalnika

OPOZORILO

Nevarnost škode na napravi zaradi nepravilnega čiščenja!

- ▶ Ne pršite in ne polivajte neposredno z vodo.
- ▶ Ne uporabljajte vroče vode, čistilnega praška ali močnih topil.
- ▶ Za čiščenje notranjo enoto in daljinski upravljalnik obrišite z mehko krpo.
- ▶ Zunanjo enoto sme čistiti le pooblaščen specialistizirano podjetje.

4.3 Čiščenje filtra za zrak

OPOZORILO

Filter za zrak se lahko na neposredni sončni svetlobi deformira.

- ▶ Filtra za zrak ne izpostavljajte neposredni sončni svetlobi.

Filte za zrak pregledujte vsaka 2 tedna in jih po potrebi očistite. Pred in po daljši ustavitvi obratovanja jih vedno očistite.

- ▶ Odprite rešetko za dovod zraka.
- ▶ Odstranite filter za zrak.
- ▶ Filter za zrak očistite s sesalnikom ali toplo vodo in blagim detergentom, ga izperite in posušite v senci.



Če ste filter očistili z vodo, mora biti zunanja stran rešetke za dovod zraka obrnjena navzdol in stran od curka vode, pri čiščenju s sesalnikom pa navzgor in proti sesalniku.

4.4 Daljše ustavitve obratovanja

Pred daljšimi ustavitvami obratovanja:

- ▶ Očistite filtre za zrak.
- ▶ Aktivirajte samočiščenje notranje enote s tipko **Clean**.
- ▶ Po samočiščenju vklopite delovanje ventilatorja, dokler se notranja enota ne posuši.
- ▶ Notranjo enoto izklopite in jo odklopite iz napajanja.
- ▶ Odstranite baterije iz daljinskega upravljalnika.
- ▶ Naprave zaščitite pred prahom.

5.2 Motnje brez prikaza

Če med delovanjem pride do motenj, ki jih ni mogoče odpraviti:

- ▶ Pokličite servisno službo in sporočite motnjo in podatke o napravi.

5 Odpravljanje motenj

5.1 Motnje s prikazom (Self diagnosis function)

Če se med obratovanjem pojavi motnja, LED-diode daljši čas utripajo ali zaslon prikaže kodo motnje (npr. EH 02).

Če motnja traja več kot 10 minut:

- ▶ Za kratek čas prekinite napajanje in ponovno vklopite notranjo enoto.

Če motnje ni mogoče odpraviti:

- ▶ Pokličite pooblaščen servis ter sporočite kodo motnje in podatke o napravi.

Motnja	Možen vzrok
Moč notranje enote je prešibka.	Temperatura je previsoko ali prenizko nastavljena. Filter za zrak je umazan in ga je treba očistiti. Neugoden vpliv okolja na notranjo enoto, npr. zaradi ovir pred zračnimi odprtini naprav, zaradi odprtih vrat/oken v prostoru ali zaradi močnih virov toplote v prostoru. Vključeno je tiho delovanje in preprečuje uporabo celotne moči.
Notranja enota se ne vklopi.	Notranja enota ima mehanizem za zaščito pred preobremenitvijo. Pred ponovnim zagonom notranje enote lahko minejo 3 minute. Baterije daljinskega upravljalnika so prazne. Časovnik je vključen.
Način obratovanja preklopi iz hlajenja ali ogrevanja v delovanje ventilatorja.	Notranja enota spremeni način obratovanja, da prepreči nastajanje zmrzali. Nastavljena temperatura je začasno dosežena.
Notranja enota ustvarja belo meglico.	V vlažnih regijah lahko velika temperaturna razlika med zrakom v prostoru in klimatiziranim zrakom povzroči belo meglico.
Notranja in zunanja enota ustvarjata belo meglico.	Če steče ogrevanje takoj po samodejnem odtaljevanju, lahko zaradi povečane vlažnosti zraka nastane bela meglica.
Notranja in zunanja enota ustvarjata hrup.	Tih sikajoč hrup med obratovanjem je normalen. Povzroča ga pretok hladila. Ko se kovinski in plastični deli naprave med ogrevanjem/hlajenjem raztezajo ali krčijo, lahko pride do škripanja. Zunanja enota med obratovanjem oddaja različne druge zvoke, ki so normalni.
Notranja ali zunanja enota oddaja prah.	Med daljšimi obdobji neobratovanja se v napravah lahko nabira prah, če niso pokrite.
Neprijeten vonj med obratovanjem.	Neprijetne vonjave iz zraka lahko prodrejo v naprave in se od tam razširijo naprej. Filter za zrak je lahko plesniv in ga je treba očistiti.
Ventilator zunanje enote ne deluje neprekinjeno.	Ventilator je za optimalno obratovanje različno reguliran.
Obratovanje je neredno, nepredvidljivo ali pa se notranja enota ne odziva.	Interference mobilnih radijskih stolpov ali ojačevalnikov signala drugih proizvajalcev lahko vplivajo na notranjo enoto. ▶ Izklopite in znova vklopite električno napajanje.
Zračna loputa ali lamela zračnega toka se ne premika pravilno.	Zračna loputa ali lamela zračnega toka je bila ročno prestavljena ali nepravilno montirana. ▶ Izklopite električno napajanje in preverite, ali so komponente pravilno zaskočene. ▶ Znova vklopite električno napajanje.

Tab. 8

6 Varovanje okolja in odstranjevanje

Varstvo okolja je temeljno načelo delovanja skupine Bosch. Kakovost izdelkov, gospodarnost in varovanje okolja so za nas enakovredni cilji. Zakoni in predpisi za varovanje okolja so strogo upoštevani.

Za varovanje okolja ob upoštevanju gospodarskih vidikov uporabljamo najboljšo tehniko in materiale.

Embalaža

Pri embalaranju sodelujemo s podjetji za gospodarjenje z odpadki, ki zagotavljajo optimalno recikliranje.

Vsi uporabljeni embalažni materiali so ekološko sprejemljivi in jih je mogoče reciklirati.

Odslužena oprema

Odslužene naprave vsebujejo snovi, ki jih je mogoče reciklirati. Sklope je mogoče enostavno ločiti. Umetne snovi so označene. Tako je možno posamezne sklope sortirati in jih oddati v reciklažo ali med odpadke.

Odpadna električna in elektronska oprema



Ta simbol pomeni, da proizvoda ne smete odstranjevati skupaj z drugimi odpadki, pač pa ga je treba oddati na zbirnih mestih odpadkov za obdelavo, zbiranje, reciklažo in odstranjevanje.

Simbol velja za države s predpisi za elektronske odpadke, kot je npr. "Evropska direktiva 2012/19/ES o odpadni električni in elektronski opremi". Ti predpisi določajo okvirne pogoje, ki veljajo za vračilo in recikliranje odpadne elektronske opreme v posameznih državah.

Ker lahko elektronske naprave vsebujejo nevarne snovi, jih je treba odgovorno reciklirati, da se omeji morebitno okoljsko škodo in nevarnosti za zdravje ljudi. Poleg tega recikliranje odpadnih elektronskih naprav prispeva k ohranjanju naravnih virov.

Za nadaljnje informacije o okolju prijaznem odstranjevanju odpadne električne in elektronske opreme se obrnite na pristojne lokalne organe, na vaše podjetje za ravnanje z odpadki ali na prodajalca, pri katerem ste kupili proizvod.

Več informacij najdete na naslednji povezavi:

www.bosch-homecomfortgroup.com/en/company/legal-topics/weee/

Baterij

Baterij ni dovoljeno metati med gospodinjne odpadke. Izrabljene baterije je treba odstraniti v skladu z lokalnim sistemom zbiranja odpadkov.

Hladilno sredstvo R32



Naprava vsebuje fluorirani toplogredni plin R32 (potencial globalnega segrevanja 675¹⁾) z nizko vnetljivostjo in nizko toksičnostjo (A2L ali A2).

Vsebovana količina je navedena na napisni ploščici zunanje enote.

Hladilna sredstva so nevarna za okolje in jih je treba zbirati in odstranjevati ločeno.

7 Opozorilo glede varstva podatkov



Mi, **Robert Bosch d.o.o., Oddelek Toplotne Tehnike, Kidričeva cesta 81, 4220 Škofja Loka, Slovenija** obdelujemo produktne informacije, podatke o namestitvi in tehnične podatke, podatke o povezavah in komunikaciji, podatke o registraciji izdelka ter zgodovino strank, in sicer z namenom

zagotavljanja funkcionalnosti (6. člen 1. odstavek pododstavki 1b GDPR), izpolnjevanja dolžnega nadzora in zagotavljanja varne uporabe izdelkov ter iz drugih varnostnih razlogov (6. člen 1. odstavek pododstavki 1 f GDPR), z namenom varovanja naših pravic v povezavi z garancijo in vprašanji, povezanimi z registracijo izdelkov (6. člen 1. odstavek pododstavki 1 f GDPR), z namenom analize distribucije naših izdelkov in za zagotavljanje individualiziranih informacij ter ponudb, povezanih s izdelkom (6. člen 1. odstavek pododstavki 1 f GDPR). Za zagotavljanje storitev, kot so prodajne in marketinške storitve, pogodbeni management, upravljanje izplačil, programiranje, podatkovno gostovanje telefonske storitve, imamo pravico podatke posredovati zunanjim ponudnikom storitev in/ali podjetjem, pridruženim skupini Bosch. V nekaterih primerih - vendar le, če je zagotovljena ustrezna zaščita podatkov - lahko osebne podatke prenesemo prejemnikom, ki se nahajajo izven Evropskega gospodarskega prostora. Več informacij na zahtevo. Z našo pooblaščen osebo za varstvo podatkov lahko stopite v stik prek naslova: Data Protection Officer, Information Security and Privacy (C/ISP), Robert Bosch GmbH, Postfach 30 02 20, 70442 Stuttgart, GERMANY.

Kadarkoli imate pravico ugovarjati obdelavi vaših osebnih podatkov, skladno s 6. členom 1. odstavka pododstavka 1 f GDPR, in sicer na podlagi dejstev, povezanih z vašo posebno situacijo ali za namene neposrednega trženja. Za uveljavljanje vaših pravic stopite z nami v stik prek e-naslova **DPO@bosch.com**. Za več informacij sledite QR kodi.

1) na podlagi Priloge I k Uredbi (EU) št. 517/2014 Evropskega parlamenta in Sveta z dne 16. aprila 2014.

Përmbajtja

1	Shpjegimi i simboleve dhe udhëzimet e sigurisë	158
1.1	Shpjegimi i simboleve	158
1.2	Këshilla të përgjithshme sigurie	158
1.3	Shënimet në këtë manual	159
2	Të dhëna për produktin	159
2.1	Deklarata e konformitetit	159
2.2	Të dhënat teknike të telekomandës	159
2.3	Diapazoni i temperaturave	159
3	Përdorimi	160
3.1	Përmbledhje e pajisjes	160
3.2	Ekrani i njësies së brendshme	160
3.3	Përmbledhje e telekomandës	160
3.4	Përdorimi i telekomandës	160
3.5	Caktimi i modalitetit kryesor të punës	161
3.6	Memoria e pozicionit të fletëve ajërdrejtuese	161
3.7	Konfigurimi i kohëmatësit	161
3.8	Funksione të tjera	161
3.8.1	Caktimi i funksionit të lëvizjes	161
3.8.2	Çelësi i ekranit dhe i sinjalizuesit të alarmit (Mute Mode)	162
3.8.3	Ftohje/ngrohje e përshpejtuar	162
3.8.4	Fluks indirekt i ajrit (Wind avoid me)	162
3.8.5	Kuçja e tasteve	162
3.8.6	Funksionet e avancuara të punës	162
4	Mirëmbajtja	162
4.1	Ndërrimi i baterive	162
4.2	Pastrimi i pajisjes dhe i telekomandës	162
4.3	Pastrimi i filtrave të ajrit	162
4.4	Lënia pa punë për kohë më të gjatë	163
5	Zgjidhja e problemeve	163
5.1	Gabimet me tregues (Self diagnosis function)	163
5.2	Gabime pa tregues	163
6	Mbrojtja e ambientit dhe hedhja	164
7	Deklarata e privatësisë	164

1 Shpjegimi i simboleve dhe udhëzimet e sigurisë

1.1 Shpjegimi i simboleve

Këshilla sigurie

Tek këshillat paralajmëruese, fjalët sinjalizuese karakterizojnë llojin dhe ashpërsinë e pasojave, nëse nuk respektohen masat për parandalimin e rreziqeve.

Fjalët e mëposhtme sinjalizuese janë të përcaktuara dhe mund të jenë përdorur në dokumentin që keni para:

RREZIK

RREZIK do të thotë që mund të shkaktohen dëme të rënda dhe deri me rrezik për jetën.

PARALAJMËRIM

PARALAJMËRIM do të thotë që mund të shkaktohen dëme të rënda deri në rrezik për jetën.

KUJDES

KUJDES do të thotë që mund të shkaktohen dëme të lehta deri të mesme të rënda në persona.





KËSHILLË

KËSHILLË do të thotë që mund të shkaktohen dëme materiale.

Informacione të rëndësishme



Informacionet e rëndësishme pa rreziqe për njerëzit ose sendet shënohen me simbolin informues Info.

Simboli	Kuptimi
	Paralajmërim për substancat e djegshme: freoni R32 në këtë produkt është një gaz me djegshmëri të ulët dhe toksicitet të ulët (A2L ose A2).
	Mbani doreza mbrojtëse gjatë punimeve të instalimit dhe të mirëmbajtjes.
	Mirëmbajtja duhet kryer nga një person i kualifikuar në përputhje me udhëzimet në manualin e mirëmbajtjes.
	Respektoni udhëzimet e manualit të përdorimit gjatë punës.

tab. 1

1.2 Këshilla të përgjithshme sigurie

Udhëzime për grupin e synuar

Ky manual synohet për përdoruesit e sistemit të kondicionerit. Duhet të respektohen udhëzimet në të gjitha manualët në lidhje me impiantin. Në rast mosrespektimi mund të rezultojnë dëme materiale dhe lëndime në persona deri në rrezikim për jetën.

- ▶ Lexojini dhe ruajini manualët e përdorimit për të gjithë komponentët e sistemit përpara përdorimit.
- ▶ Respektoni këshillat e mëposhtme të sigurisë dhe të mirëmbajtjes.

⚠ Përdorimi në përputhje me qëllimin e duhur

Njësia e brendshme synohet për instalim brenda ndërtesës me lidhje drejt një njësie të jashtme dhe komponentëve të tjerë të sistemit, p.sh. rregullatorë.

Njësia e jashtme synohet për instalim jashtë ndërtesës me lidhje drejt një a më shumë njësive të brendshme dhe komponentëve të tjerë të sistemit, p.sh. rregullatorë.

Kondicioneri synohet vetëm për përdorim komercial/privat, ku devijimet e temperaturës nga vlerat e përcaktuara nuk shkaktojnë dëme për gjallesat apo materialet. Kondicioneri nuk është i përshtatshëm për rregullimin dhe ruajtjen precize të lagështirës së dëshiruar absolute.

Çdo përdorim tjetër konsiderohet në kundërshtim me përdorimin e parashikuar. Përdorimi i papërshtatshëm dhe dëmet si pasojë e këtij përjashtohen nga detyrimet tona.

Për instalimin në vende të posaçme (garazhe nëntokësore, salla tenike, ballkone apo në ambiente gjysmë të hapura):

- ▶ Fillimisht keni parasysh kërkesat për vendin e instalimit të përcaktuara në dokumentacionin teknik.

⚠ Rreziqet e përgjithshme nga freoni

- ▶ Kjo pajisje është e mbushur me freon. Gazi i freonit mund të shkaktojë gaze toksike kur bie në kontakt me zjarrin.
- ▶ Kontrolloni rregullisht sistemin nga një specialist i lecmsuar dhe lëreni të presë.
- ▶ Nëse ka dyshim për rrjedhje freoni, ajroseni mirë ambientin dhe njoftoni specialistin e miratuar.

⚠ Restaurimi dhe riparimet

Modifikimet e papërshtatshme të sistemit të kondicionerit mund të shkaktojnë lëndime dhe/ose dëmtime të pronës.

- ▶ Kryeni punime vetëm nga një kompani të licencuar.
- ▶ Mos u bëni modifikime njësisë së jashtme, të brendshme apo pjesëve të tjera të sistemit të kondicionerit.
- ▶ Hiqeni kondicionerin nga korrenti përpara të gjitha punëve të mirëmbajtjes.

⚠ Këshilla për administrimin e sistemit

Përdorimi i gabuar i kondicionerit mund t'ju cenojë shëndetin.

- ▶ Mos e ekspozoni trupin drejtpërdrejt në rrymën e ajrit për periudha të gjata kohe.
- ▶ Për foshnjat, fëmijët, të moshuarit, personat në shtrat apo invalidë, sigurohuni që temperatura e ambientit të jetë e përshtatshme për ata që ndodhen në ambient.
- ▶ Mos fusni kurrë sende në pajisje, mund të lëndoheni.

Keqpërdorimi i pajisjes mund të sjellë rënie të rendimentit, si dhe dëmtim të pajisjes dhe lëndim.

- ▶ Mos i bllokoni hyrjet dhe daljet e ajrit të pajisjeve.
- ▶ Mbyllini dyert dhe dritaret gjatë funksionimit.
- ▶ Mbrojeni njësinë e brendshme nga hyrja e ujit.
- ▶ Kontrolloni rregullisht skeletin e montimit të njësisë së jashtme për konsumim dhe fiksimin e duhur.
- ▶ Mos ushtroni peshë mbi njësinë e jashtme, p.sh. me objekte apo persona.
- ▶ Mbajini në minimum pluhurin, avujt dhe lagështinë në ambientin e instalimit të njësisë së brendshme.
- ▶ Mos përdorni gaze që digjen lehtësisht pranë pajisjeve, si p.sh. nga kënaçet spërkatëse.
- ▶ Nëse diçka nuk ju duket në rregull me kondicionerin (p.sh. erë e djegur, kablo me defekt), ndalojeni funksionimin dhe hiqeni menjëherë nga korrenti.

⚠ Siguria e pajisjeve elektrike për përdorimin në shtëpi dhe për qëllime të ngjashme

Për mënjanimin e rreziqeve nga pajisjet elektrike vlejë në përputhje me EN 60335-1 standardet e mëposhtme:

„Kjo pajisje mund të përdoret nga fëmijë mbi 8 vjeç ose nga persona me aftësi të kufizuara fizike, ndijore ose mendore, ose me mungesë përvoja dhe dijet nëse ata mbahen nën vëzhgim ose udhëzohen në lidhje me përdorimin e sigurt të pajisjes dhe kuptojnë rreziqet që lindin nga përdorimi i saj. Fëmijët nuk lejohen të luajnë me pajisjen. Pastrimi dhe mirëmbajtja nga ana e përdoruesit nuk lejohet të kryhet nga fëmijët pa qenë nën vëzhgim.“

„Nëse dëmtohet linja e lidhjes në rrjet, ajo duhet zëvendësuar nga prodhuesi ose shërbimi i tij i klientit ose një person me kualifikim të ngjashëm, për të mënjeluar rreziqet.“

1.3 Shënimet në këtë manual

Figurat mund të gjenden të përmbledhura në fund të këtij manuali. Teksti përmban referenca për tek ilustrimet.

Produktet mund të ndryshojnë në varësi të modelit të shfaqur në këtë manual.

2 Të dhëna për produktin

2.1 Deklarata e konformitetit

Ndërtimi dhe funksionimi i këtij produkti është në përputhje me direktivat evropiane dhe kriteret plotësuese këmbëtare.

 Me markimin CE shpjegohet konformiteti i produktit me të gjitha rregullat e zbatueshme ligjore të BE-së, të cilat parashikojnë vendosjen e këtij markimi.

Teksti i plotë i deklaratës së konformitetit është i disponueshëm në internet: www.bosch-homecomfort.gr.

2.2 Të dhënat teknike të telekomandës

Ushqimi elektrik	2 bateri AAA
Rrezja e sinjalit	8 m
Temperatura e lejuar e mjedisit	16... 30 °C

tab. 2 Të dhënat teknike të telekomandës

2.3 Diapazoni i temperaturave

	Temperatura e ambientit	Temperatura e jashtme
Ftohja	16 ... 32 °C	-15... 50 °C
Ngrohja	0 ... 30 °C	-15... 24 °C
Heqja e lagështisë	10... 32 °C	

tab. 3



Pajisja e integruar mbrojtëse mund ta blloktojë funksionimin e pajisjes në temperatura jashtë diapazonit të mësipërm.



Nëse lagështia është më shumë se 80 %, mund të krijohet kondensim në daljen e ajrit

. Për ta shmangur këtë, hapni fletët vertikale të ajrimit sa më shumë të jetë e mundur (vertikal me dyshemenë) dhe rregulloni një rendiment të lartë të ventilatorit.

3 Përdorimi

3.1 Përmbledhje e pajisjes

Përmbledhje e njësisë së brendshme

Legjenda për figurën 2:

- [1] Pompë kondensati (për shkarkimin e ujit të kondensimit nga njësia e brendshme)
- [2] Tubi i kondensatit
- [3] Monitori
- [4] Grila e hyrjes së ajrit
- [5] Hyrja e ajrit
- [6] Dalja e ajrit

3.2 Ekran i njësisë së brendshme

Legjenda për figurën 3:

- [1] Treguesi LED
- [2] Marrësi i sinjalit infrakuq
- [3] Ekran i modaliteteve
- [4] Ekran i kohëmatësit
- [5] Modaliteti manual
- [6] Treguesi i parangrohjes dhe i shkrirjes
- [7] Llamba e alarmit



Me tastin e modalitetit manual modalitetet e punës mund të zgjidhen në rend **modaliteti automatik, modaliteti ftohjeje manuale dhe fikjeje.**

Tasti i modalitetit manual





Modaliteti i punës	Treguesi	Treguesit në ekran
Modaliteti automatik	Ndizet treguesi i energjisë	Modaliteti i ftohjes dhe i ngrohjes: Temperatura e caktuar Modaliteti i ventilimit: Temperatura e ambientit
Modaliteti i ftohjes manuale	Pulson treguesi i energjisë	Pas 30 minutash ftohjeje të detyruar me ventilim të fortë, sistemi kalon automatikisht në modalitet automatik. Gjatë ftohjes së detyruar, telekomanda është e çaktivizuar.
Fikja	Të gjithë treguesit janë joaktivë	Kur fiket ekran, fiket njësia e brendshme dhe telekomanda riaktivizohet.



tab. 4 Shfaqja e njësisë së ekranit

3.3 Përmbledhje e telekomandës

Tastet e telekomandës

→ figura 3















Poz.	Tasti	Funksioni
1		Aktivizo/çaktivizo.
	Mode	Caktoni modalitetin e funksionimit.
2	SET	Zgjedhja e funksioneve të avancuara të punës.
	OK	Konfirmoni zgjedhjen.
		Konfiguroni kohëmatësin.
		Rrisni temperaturën.
		Ulni temperaturën.

Poz.	Tasti	Funksioni
3		Niveli i ventilatorit
	Swing	Caktoni funksionin e lëvizjes.
		Ajërdrëtimi indirekt është aktiv (Wind avoid me).
	Turbo	Ftohje/ngrohje e përshpejtuar
	LED	Ndizni dhe fikni ekranin e njësisë së brendshme dhe alarmin (Mute Mode).

tab. 5 Tastet e telekomandës

Treguesi në telekomandë

→ figura 4

Poz.	Simboli	Shpjegim
1		Funksioni i punës: Funksioni i ndjekjes së personit është aktiv (Follow Me); Matja e temperaturës në telekomandë.
		Infografik: Funksioni i kontrollit me valë
		Infografik: Statusi i baterisë
2		Modaliteti i punës: Modalitet manual
		Modaliteti i punës: Modalitet ftohjeje
		Modaliteti i punës: Modalitet heqjeje të lagështisë
		Modaliteti i punës: Modaliteti i ngrohjes
		Modaliteti i punës: Modaliteti me ventilator
3		Treguesi i vlerës: Si rregull tregon temperaturën, shpejtësinë e ventilatorit ose (në rast aktivizimi të kohëmatësit) cilësimin e kohëmatësit.
		Infografik: Treguesi i transmetimit, ndizet kur telekomanda i dërgon një sinjal njësisë së brendshme.
		Infografik: Kohëmatësi i ndezjes/fikjes është aktiv.
		Treguesi i vlerës: Tregon nivelin aktual të ventilatorit. Ka disa nivele fuqie (shirita) dhe cilësimin AUTO për kontroll automatik.
	4	
		Infografik: Ftohja/ngrohja e shpejtë është aktive.

tab. 6 Simbolet në ekran

3.4 Përdorimi i telekomandës

Rrezja e sinjalit është 8 m. Objektet që ndodhen midis apo që përdorin llamba të caktuara fluoreshente në të njëjtën hapësirë mund të ndikojnë në transmetimin e sinjalit.

- ▶ Drejtojeni telekomandën në dritaren marrëse të sinjalit të pajisjes dhe shtypni tastin e dëshiruar.
Pajisja bën një bip kur merr një sinjal.

KËSHILLË

Funksionimi i duhur i telekomandës mund të pamundësohet përfundimisht.

- ▶ Mos e ekspozoni telekomandën në dritën e drejtpërdrejtë të diellit.
- ▶ Mos e lini telekomandën pranë një ngrohësi.
- ▶ Mbrojeni telekomandën nga lagështia dhe goditjet.

3.5 Caktimi i modalitetit kryesor të punës

Ndezja/fikja e pajisjes

- ▶ Shtypni butonin , për ta ndezur apo fikur pajisjen. Pajisja fillon në modalitetin e caktuar ose fiket. Për ta mbrojtur pajisjen është e mundur të ndizet sërish vetëm pas njëfarë kohe.

Cilësimet mund të bëhen dhe në gjendjen e fikur. Pajisja i ruan cilësimet edhe nëse shkëputet korrenti.





Pas fikjes, pajisja qëndron në modalitet gatishmërie.



Pas një shkëputjeje të korrentit pajisja fillon automatikisht. Kjo mund të sjellë mospërputhje midis ekraneve, që zgjidhen vetë gjatë funksionimit.

Modaliteti automatik





Në modalitetin automatik, pajisja ndërron automatikisht mes modalitetit të ngrohjes, ftohjes, ventilimit dhe heqjes së lagështisë, në varësi të temperaturës së caktuar.

- ▶ Shtypni tastin **Mode** derisa të shfaqet  në ekran.
- ▶ Caktoni temperaturën e dëshiruar me tastin  dhe .





Në modalitetin automatik niveli i ventilatorit nuk mund të caktohet.

Modaliteti i ftohjes

- ▶ Shtypni tastin **Mode** derisa të shfaqet  në ekran.
- ▶ Shtypni tastin  derisa të arrihet shpejtësia e dëshiruar e ventilatorit.
- ▶ Caktoni temperaturën e dëshiruar me tastin  dhe .



Modaliteti i ventilatorit

- ▶ Shtypni tastin **Mode** derisa të shfaqet  në ekran.
- ▶ Shtypni tastin  derisa të arrihet niveli i dëshiruar i ventilatorit. Për kontrollin automatik mund të zgjidhni **AUTO**.



Në modalitetin e ventilatorit temperatura nuk mund të caktohet apo shfaqet.





Modaliteti i heqjes së lagështisë

- ▶ Shtypni tastin **Mode** derisa të shfaqet  në ekran.
- ▶ Caktoni temperaturën e dëshiruar me tastin  dhe .



Në modalitetin e heqjes së lagështisë, niveli i ventilatorit nuk mund të rregullohet.

Funk. ngroh.

- ▶ Shtypni tastin **Mode** derisa të shfaqet  në ekran.
- ▶ Caktoni temperaturën e dëshiruar me tastin  dhe .
- ▶ Shtypni tastin  derisa të arrihet shpejtësia e dëshiruar e ventilatorit.



Në temperatura shumë të ulëta të jashtme kapaciteti i ngrohjes i sistemit të kondicionerit mund të mos jetë i mjaftueshëm. Ne rekomandojmë të shtoni më shumë gjeneratorë ngrohjeje.

3.6 Memoria e pozicionit të fletëve ajërdrejtuese

Nëse pajisja fillon sërish pas një shkëputjeje korrenti, fletët ajërdrejtuese kthehen automatikisht në pozicionin e tyre të caktuar të fundit. Me tastin e **modalitetit manual** në njësinë e brendshme rivendoset cilësimi i fletëve ajërdrejtuese.







Këndi i fletëve ajërdrejtuese horizontale nuk duhet caktuar shumë i vogël, përndryshe mund të formohet kondensim, që mund të kullojë në pajisje.





3.7 Konfigurimi i kohëmatësit

Kohëmatësit e ndezjes dhe të fikjes mund të caktohen nga 0 në 24 orë, për 10 orët e para me rritje 30-minutëshe, pastaj me rritje 1-orëshe. Caktimi në 0 orë e ndalon kohëmatësin.

Caktimi i kohëmatësit të ndezjes

- ▶ Shtypni butonin  derisa të shfaqet simboli .
- ▶ Shtypni butonin  ose  për të caktuar kohën e dëshiruar. Konfigurimi zbatohet pas një kohe të shkurtër.

Caktimi i kohëmatësit të fikjes

- ▶ Shtypni butonin  derisa të shfaqet simboli .
- ▶ Shtypni butonin  ose  për të caktuar kohën e dëshiruar. Konfigurimi zbatohet pas një kohe të shkurtër.

Anulimi i kohëmatësit

- ▶ Përdorni butonin  për të zgjedhur kohëmatësin e duhur.
- ▶ Caktoni 0.0 orë. Kohëmatësi ndalon pas një kohe të shkurtër.

Kombinimi i kohëmatësve

Dy kohëmatës mund të caktohen në të njëjtën kohë. Secili kohëmatës mund të programohet për t'u aktivizuar përpara tjetrit.

- ▶ Caktoni kohëmatësin e ndezjes dhe të fikjes. Cilësimet kombinohen automatikisht.

Ora aktuale	Ora 13:00
Caktimi i kohëmatësit të ndezjes	4,0 h
Caktimi i kohëmatësit të fikjes	8,5 h
Koha e ndezjes	Ora 17:00
Koha e fikjes	Ora 21:30

tab. 7 Shembull



Kohëmatësi i ndezjes dhe i fikjes nuk mund të programohet për vënien në punë të pajisjes në temperatura të ndryshme apo cilësime të tjera.

3.8 Funksione të tjera

3.8.1 Caktimi i funksionit të lëvizjes

KËSHILLË

Nëse fletët e lëvizjes së ajrit mbeten në pozicionin më të ulët gjatë modalitetit të ftohjes për një periudhë të gjatë kohe, mund ketë rrjedhje kondensati. Rregullimi manual i fletëve të lëvizjes së ajrit mund të shkaktojë interferencë.

- ▶ Për të rregulluar fletët e lëvizjes së ajrit përdorni vetëm telekomandën.

Lëvizja automatike vertikale (lart/poshtë)

- ▶ Shtypni tastin **Swing** derisa të shfaqet simboli .
- ▶ Për të ndaluar lëvizjen automatike vertikale: shtypni sërish tastin **Swing**.

Pozicioni i pastrimit

Për pastrim më të thjeshtë, fletët e lëvizjes së ajrit mund të vendosen në një pozicion të posaçëm (në varësi të modelit).

- ▶ Kur fiket pajisja, shtypni e mbani njëherësh për një sekondë tastin **Mode** dhe **Swing**.
- ▶ Për të dalë nga pozicioni i pastrimit: shtypini e mbajini sërish të dy tastet.

3.8.2 Çelësi i ekranit dhe i sinjalizuesit të alarmit (Mute Mode)

- ▶ Për ta ndezur apo fikur ekranin në njësinë e brendshme dhe sinjalizuesin e alarmit: Shtypni tastin **LED**.
- ▶ Për të shfaqur temperaturën aktuale të ambientit: mbani butonin **LED** për 5 sekonda.
- ▶ Për të shfaqur temperaturën e caktuar: Mbani shtypur për 5 sekonda të tjera tastin **LED**.

3.8.3 Ftohje/ngrohje e përsheptuar

Kur ftohni/ngrohni shpejt njësia e jashtme punon në fuqi maksimale për ta ngrohur ose ftohur shpejt ambientin.

- ▶ Ftohja e shpejtë: aktivizoni modalitetin e ftohjes dhe shtypni butonin **Turbo**.
- ▶ Ngrohja e shpejtë: aktivizoni modalitetin e ngrohjes dhe shtypni butonin **Turbo**.

Për të ndaluar funksionin:

- ▶ Shtypni sërish butonin **Turbo**.

3.8.4 Fluks indirekt i ajrit (Wind avoid me)

- ▶ Për të aktivizuar ajrëdrejtimin indirekt: Shtypni tastin .

Ky funksion parandalon fryrjen e ajrit direkt drejt trupit.





Funksioni ofrohet vetëm në modalitet ftohjeje, heqjeje lagështie dhe ventilatori.

3.8.5 Kyçja e tasteve

Bllokimi i butonave mund të përdoret për bllokimin e butonave të telekomandës.

- ▶ Për të aktivizuar/çaktivizuar kyçjen e tasteve: Shtypni njëherësh për 5 sekonda tastin **Clean** dhe **Turbo**.
Kur është aktive kyçja e tasteve, ekrani tregon simbolin .

3.8.6 Funksionet e avancuara të punës

- ▶ Shtypni tastin **Set**.
- ▶ Zgjidhni funksionin me tastin **Set** ose tastet **^**, **v**.
 -  = funksioni i ndjekjes së personit
 -  = funksioni i komandimit me valë
- ▶ Konfirmoni zgjedhjen me tastin **OK**.

Për të ndaluar funksionin:

- ▶ Përsëritni hapat nga më lart.

Funksioni i ndjekjes së personit (Follow Me)

Ky funksion aktivizon telekomandën në pikën aktuale për të matur temperaturën me intervale 3-minutëshe. Njësia e brendshme tani komandohet në bazë të këtyre matjeve.



Funksioni ofrohet vetëm në modalitetin e ftohjes, ngrohjes dhe automatik.



Funksioni i ndjekjes së personit ofrohet vetëm për CL5000iU 4CC 35 E dhe CL5000iU 4CC 53 E. Nuk ofrohet për modele të tjera.

Funksioni i komandimit me valë

Ky funksion përdoret për të vendosur një lidhje përmes WLAN.



Për lidhjen me WLAN nevojitet një portëkalim i integruar IP (aksesor opsional).

4 Mirëmbajtja



KUJDES

Reziku nga elektroshoku ose pjesët lëvizëse

- ▶ Hiqeni nga korrenti përpara të gjitha punimeve të mirëmbajtjes.
- ▶ Hapat e mirëmbajtjes që nuk përmenden këtu kryejini vetëm nga një kompani e specializuar e miratuar.

4.1 Ndërrimi i baterive

Ju duhen 2 bateri të madhësisë AAA. Nuk rekomandohet përdorimi i baterive të karikueshme.

- ▶ Hiqni kapakun e folesë së baterive (→ figura 5).
- ▶ Futni bateritë e reja dhe kushtojini kujdes polaritetit të saktë.
- ▶ Rivendosni kapakun e folesë së baterive.

4.2 Pastrimi i pajisjes dhe i telekomandës

KËSHILLË

Pajisja mund të dëmtohet nëse nuk pastron saktë!

- ▶ Mos e spërkatni e mos i hidhni ujë drejtpërdrejt.
- ▶ Mos përdorni ujë të ngrohtë, pluhur abraziv apo solucione të forta.

- ▶ Fshijeni njësinë e brendshme dhe telekomandën me një leckë të butë.
- ▶ Pastrojini njësinë e jashtme vetëm nga një kompani e specializuar e miratuar.

4.3 Pastrimi i filtrave të ajrit

KËSHILLË

Filtri i ajrit mund të deformohet nën dritën e drejtpërdrejtë të diellit.

- ▶ Mos i ekspozoni filtrat e ajrit në dritën e drejtpërdrejtë të diellit.

Kontrollojini filtrat e ajrit çdo 2 javë dhe pastrojini nëse është nevoja. Pastrojini gjithnjë përpara dhe pas shkëputjes së zgjatur nga puna.

- ▶ Hapni rryetën e hyrjes së ajrit.
- ▶ Hiqni filtrin e ajrit.
- ▶ Pastrojini filtrin e ajrit ose me fshesë me korrent, ose me ujë të ngrohtë dhe detergjent të butë, duke e shpëlarë dhe lënë të thatet në hije.



Nëse filtri pastron me ujë, ana e jashtme e grilës së hyrjes së ajrit duhet të drejtohet për poshtë dhe larg currilit të ujit – gjatë pastrimit me fshesë me korrent për lart dhe nga ana e fshesës me korrent.

4.4 Lënia pa punë për kohë më të gjatë

Përpara fikjes për kohë të gjatë:

- ▶ Pastrojini filtrat e ajrit.
- ▶ Aktivizoni vetëpastrimin e njësisë së brendshme me tastin **Clean**.
- ▶ Pas vetëpastrimit aktivizoni modalitetin e ventilatorit derisa njësia e brendshme të thahet.
- ▶ Fikeni pajisjen e brendshme dhe shkëputeni nga korrenti.
- ▶ Hiqini bateritë nga telekomanda.
- ▶ Mbrojini pajisjet nga pluhuri.

5.2 Gabime pa tregues

Nëse ndodhin gabime gjatë funksionimit të cilat nuk mund të shmangen:

- ▶ Telefonojini shërbimit të klientit dhe raportoni gabimin dhe të dhënat e pajisjes.

5 Zgjidhja e problemeve

5.1 Gabimet me tregues (Self diagnosis function)

Nëse ndodhin gabime gjatë funksionimit, llambat pulsojnë për një periudhë të zgjatur kohe ose ekrani tregon një kod gabimit (p.sh. EH 02).

Nëse ndodh një gabim për më shumë se 10 minuta:

- ▶ Ndërprisni korrentin për pak dhe ndizeni sërish njësinë e brendshme.

Kur një defekt nuk mund të mënjanohet:

- ▶ Telefonojini shërbimit të klientit dhe jepini kodin e gabimit dhe të dhënat pajisjes.

Problemi	Shkaku i mundshëm
Rendimenti i njësisë së brendshme është shumë i dobët.	Temperatura e caktuar është shumë e lartë ose e ulët. Filtiri i ajrit është i ndotur dhe duhet pastruar. Ndikim i pafavorshëm i ambientit mbi njësinë e brendshme, p.sh. për shkak të pengesave përpara daljeve të ajrit të pajisjeve, për shkak të dymave/dritareve të hapura në ambient apo për shkak të burimeve të forta të nxehtësisë në ambient. Funksionimi me zhurmë të ulët është aktivizuar dhe pengon fuqinë e plotë.
Njësia e brendshme nuk ndizet.	Njësia e brendshme ka një mekanizëm mbrojtës kundër mbingarkimit. Rindezja e njësisë së brendshme mund të marrë 3 minuta. Kanë rënë bateritë e telekomandës. Është aktivizuar kohëmatësi.
Modaliteti i punës ndryshon nga ftohja apo ngrohja në modalitet ventilatori.	Njësia e brendshme ndryshon modalitetin e punës për të parandaluar formimin e brymës. Temperatura e caktuar arrihet përkohësisht.
Njësia e brendshme krijon mjegull të bardhë.	Në rajone me lagështirë, diferenca e madhe në temperaturë mes njësisë së brendshme dhe ajrit të kondicionuar mund të shkaktojë mjegull të bardhë.
Njësia e brendshme dhe njësia e jashtme krijojnë mjegull të bardhë.	Nëse modaliteti i ngrohjes punon direkt pas shkrirjes automatike, mund të krijohet mjegull e bardhë për shkak të lagështisë së shtuar.
Njësia e brendshme dhe e jashtme bëjnë zhurmë.	Një fishkëllimë e lehtë gjatë funksionimit është normale. Kjo shkaktohet nga rrjedhja e freonit. Një zhurmë kërcitëse mund të ndodhë kur pjesët metalike dhe plastike të pajisjes bymehen apo tkurren gjatë ngrohjes/ftohjes. Njësia e jashtme bën zhurmë të ndryshme gjatë punës, që janë normale.
Njësia e brendshme ose e jashtme lëshon pluhur.	Për periudha të gjata të lëna pa punë mund të mblidhet pluhur në pajisje nëse nuk e mbuloni.
Erë jo e mirë gjatë funksionimit.	Erërat e këqija nga ajri mund të penetrojnë e të përhapen nëpër pajisje. Filtiri i ajrit mund të ketë marrë myk dhe duhet pastruar.
Ventilatori i njësisë së jashtme nuk punon gjithë kohës.	Për funksionim optimal, ventilatori kontrollohet me tjetër formë.
Funksionimi është i çrregullt ose i paparashikueshëm ose njësia e brendshme nuk reagon.	Interferenca nga stacionet celulare ose amplifikatorët e sinjaleve të palëve të treta mund të ndikojnë mbi njësinë e brendshme. ▶ Fikni korrentin dhe ndizeni sërish.
Penda e ajrit ose fleta e lëvizjes së ajrit nuk lëviz siç duhet.	Penda e ajrit ose fleta e lëvizjes së ajrit është rregulluar me dorë ose nuk është montuar siç duhet. ▶ Fikeni korrentin dhe kontrolloni nëse komponentët janë fiksuar mirë në vend. ▶ Ndizeni sërish korrentin.

tab. 8

6 Mbrojtja e ambientit dhe hedhja

Mbrojtja e ambientit është një parim i korporatës së grupit Bosch. Cilësia e produkteve, kursimi dhe mbrojtja e ambientit janë për ne objekte të të njëjtit nivel. Ligjet dhe rregulloret në lidhje me mbrojtjen e ambientit respektohet me rigorozitet. Për mbrojtjen e ambientit, duke marrë parasysh pikëpamjet ekonomike, përdorim teknologjinë dhe materialet më të mira të mundshme.

Paketimi

Në rastin e paketimit ne përfshihemi në sistemet e riciklimit sipas specifikave të vendit përkatës, për të garantuar një riciklim optimal. Të gjitha materialet e përdorura për paketimin nuk janë të dëmshme për ambientin dhe mund të riciklohen.

Pajisja e vjetër

Pajisjet e vjetra përmbajnë materiale me vlerë që mund të riciklohen. Pjesët mund të ndahen lehtë. Plastikata janë etiketuar. Në këtë mënyrë, pjesët e ndryshme mund të klasifikohen, të riciklohen ose të hidhen.

Pajisjet e vjetra elektrike dhe elektronike



Ky simbol do të thotë që produkti nuk duhet të hidhet me mbeturina të tjera, përkundrazi duhet të dërgohet në pikat e grumbullimit të mbeturinave për trajtim, grumbullim, riciklim dhe asgjësim.

Simboli është i vlefshëm në shtetet ku zbatohen rregulloret për mbetjet e pajisjeve elektrike dhe elektronike, p.sh. "(MB) Rregulloret e mbetjeve të pajisjeve elektrike dhe elektronike 2013 (të ndryshuara)". Këto rregullore përcaktojnë kuadrin për kthimin dhe riciklimin e pajisjeve të vjetra elektronike që zbatohet në secilin shtet.

Meqenëse pajisjet elektronike mund të përmbajnë substanca të rrezikshme, ato duhet të riciklohen me përgjegjësi në mënyrë që të minimizohet çdo dëm i mundshëm në mjedis dhe shëndetin e njeriut. Për më tepër, riciklimi i mbetjeve elektronike ndihmon në ruajtjen e burimeve natyrore.

Për informacion shtesë mbi asgjësimin ekologjik të pajisjeve të vjetra elektrike dhe elektronike, ju lutemi të kontaktoni autoritetet përkatëse lokale, shërbimin tuaj të hedhjes së mbeturinave shtëpiake ose shitësin me pakicë ku keni blerë produktin.

Mund të gjeni më shumë informacion këtu:

www.bosch-homecomfortgroup.com/en/company/legal-topics/weee/

Bateritë

Bateritë nuk duhen hedhur me mbeturinat e shtëpisë. Bateritë e përdorura duhen hedhur në sistemet lokale të grumbullimit.

Freon R32



Pajisja përmban gaz të fluorinuar efekti serrë R32 (potenciali i efektit serrë 675¹⁾) me djegshmëri dhe toksicitet të ulët (A2L ose A2).

Sasia e përmbajtur përcaktohet në pllakën e markës së njësisë së jashtme.

Freoni është rrezik për mjedisin dhe duhet grumbulluar e hedhur veçmas.

7 Deklarata e privatësisë



Ne, **Bosch Thermotechnology Ltd., Cotswold Way, Warndon, Worcester WR4 9SW, United Kingdom** e përpunojmë informacionin e produktit dhe të instalimit, të dhënat teknike dhe të lidhjes, të dhënat e komunikimit, regjistrimin e produktit dhe të dhënat e historisë së klientit për të ofruar funksionet e produktit

(neni 6 (1) fjalia 1 (b) GDPR / UK GDPR), për të përmbushur detyrën tonë të mbikëqyrjes së produktit dhe për arsye kujdesi dhe sigurie të produktit (neni 6 (1) fjalia 1 (f) GDPR / UK GDPR), për të mbrojtur të drejtat tona në lidhje me çështjet e garancisë dhe të regjistrimit të produktit (neni 6 (1) fjalia 1 (f) GDPR / UK GDPR) dhe për të analizuar shpërndarjen e produkteve tona, dhe për të ofruar informacione e oferta të individualizuara në lidhje me produktin (neni 6 (1) fjalia 1 (f) GDPR / UK GDPR). Për të ofruar shërbime si shitja dhe marketingu, menaxhimi i kontratave, trajtimi i pagesave, programimi, hostimi i të dhënave dhe linja telefonike ne mund t'i nënkontraktojmë dhe transferojmë të dhënat drejt ofruesve të jashtëm të shërbimeve dhe/ose ndërmarrjet e lidhura me Bosch. Në disa raste, por vetëm nëse sigurohet mbrojtja e duhur e të dhënave, të dhënat personale mund të transferohen drejt marrësve që ndodhen jashtë Zonës Ekonomike Evropiane dhe Mbretërisë së Bashkuar. Informacione të mëtejshme jepen sipas kërkesës. Ju mund të kontaktoni me përgjegjësin tonë për mbrojtjen e të dhënave te: Data Protection Officer, Information Security and Privacy (C/ISP), Robert Bosch GmbH, Postfach 30 02 20, 70442 Stuttgart, GERMANY.

Ju keni të drejtë të kundërshtoni, për arsye që lidhen me situatën tuaj të veçantë ose kur të dhënat personale përpunohen për qëllime marketingu të drejtpërdrejtë, në çdo kohë për përpunimin e të dhënave tuaja personale që bazohen në nenin 6 (1) fjalia 1 (f) GDPR / UK GDPR. Për të ushtruar të drejtat tuaja, na kontaktoni përmes privacy.ttgb@bosch.com Për më shumë informacion, ndiqni kodin QR.

1) sipas shtojcë I të rregullores (BE) Nr. 517/2014 të Parlamentit Evropian dhe të Këshillit të 16 prillit 2014.

Sadržaj

1	Tumačenje simbola i sigurnosna uputstva ..	165
1.1	Objašnjenja simbola ..	165
1.2	Opšta sigurnosna uputstva ..	165
1.3	Napomene o ovom uputstvu ..	166
2	Podaci o proizvodu ..	166
2.1	Izjava o usaglašenosti ..	166
2.2	Tehnički podaci daljinskog upravljanja ..	166
2.3	Područje radne temperature ..	166
3	Rukovanje ..	167
3.1	Pregled uređaja ..	167
3.2	Displej unutrašnje jedinice ..	167
3.3	Pregled daljinskog upravljanja ..	167
3.4	Primena daljinskog upravljanja ..	167
3.5	Podešavanje glavnog načina rada ..	168
3.6	Memorija pozicija lamela za protok vazduha ..	168
3.7	Podešavanje tajmera ..	168
3.8	Ostale funkcije ..	168
3.8.1	Podešavanje okretne funkcije ..	168
3.8.2	Prebacivanje prikaza i zvučnog signala alarma (Mute Mode) ..	169
3.8.3	Brzo hlađenje/brzo zagrevanje ..	169
3.8.4	Indirektni protok vazduha (Wind avoid me) ..	169
3.8.5	Zaključavanje tastera ..	169
3.8.6	Dodatne radne funkcije ..	169
4	Održavanje ..	169
4.1	Zamena baterija ..	169
4.2	Čišćenje uređaja i daljinskog upravljanja ..	169
4.3	Čišćenje filtera za vazduh ..	169
4.4	Stavljanje van pogona na duži period ..	169
5	Otklanjanje smetnji ..	170
5.1	Smetnje sa indikatorom (Self diagnosis function) ..	170
5.2	Smetnje bez indikatora ..	170
6	Zaštita životne okoline i odlaganje otpada ..	171
7	Napomene o zaštiti podataka ..	171

1 Tumačenje simbola i sigurnosna uputstva

1.1 Objašnjenja simbola

Upozorenja

U uputstvima za upozorenje signalne reči označavaju vrstu i stepen posledica do kojih može da dođe ukoliko se ne poštuju mere za sprečavanje opasnosti.

Sledeće signalne reči su definisane i moguće je da su korišćene u ovom dokumentu:

OPASNOST

OPASNOST znači da može doći do teških telesnih povreda i telesnih povreda opasnih po život.

UPOZORENJE

UPOZORENJE znači da može da dođe do teških do smrtnih telesnih povreda.

OPREZ

OPREZ znači da može da dođe do lakših do srednje teških telesnih povreda.





PAŽNJA

PAŽNJA znači da može da dođe do materijalne štete.

Važne informacije



Važne informacije za pojave za koje ne postoje opasnosti od povreda ili materijalne štete, označene simbolom za informacije.

Simbol	Značenje
	Upozorenje na zapaljive materije: rashladno sredstvo R32 u ovom proizvodu je gas niske zapaljivosti i niske toksičnosti (A2L ili A2).
	Za vreme radova na instalaciji i održavanju nosite zaštitne rukavice.
	Održavanje treba da vrši kvalifikovano lice uz pridržavanje informacija iz uputstva za održavanje.
	Tokom rada se pridržavati informacija iz uputstva za upotrebu.

tab. 1

1.2 Opšta sigurnosna uputstva

Uputstva za ciljnu grupu

Ovo uputstvo za upotrebu je namenjeno korisniku klima uređaja. Instrukcije iz svih uputstava relevantne za uređaj moraju da se poštuju. U suprotnom može doći do materijalne štete i telesnih povreda, pa čak i do opasnosti po život.

- ▶ Uputstva za upotrebu svih komponenti instalacije pročitati pre korišćenja i sačuvati.
- ▶ Obratiti pažnju na sigurnosna uputstva i upozorenja.

⚠ Pravilna upotreba

Unutrašnja jedinica je namenjena za instalaciju unutar zgrade sa priključkom na spoljnu jedinicu i druge komponente sistema, npr. regulatore.

Spoljna jedinica je namenjena za instalaciju izvan zgrade sa priključkom na jednu ili više unutrašnjih jedinica i druge komponente sistema, npr. regulatore.

Klima-uređaj je namenjen za komercijalnu/privatnu upotrebu, tamo gde odstupanja temperatura od podešenih zadatih vrednosti ne dovodi do povreda ili materijalnih šteta. Klima-uređaj nije pogodan za precizno podešavanje i održavanje željene apsolutne vlažnosti vazduha.

Svaka druga upotreba smatra se nepravilnom. Nestručna upotreba i oštećenja koja proizađu iz iste, nisu obuhvaćena garancijom.

Za instalaciju na posebna mesta (podzemna garaža, tehničke prostorije, balkon ili na bilo koje poluotvorene površine):

- ▶ Obratite pažnju prvo na zahteve u pogledu mesta instalacije u tehničkoj dokumentaciji.

⚠ Opšte opasnosti od rashladnog sredstva

- ▶ Ovaj uređaj je napunjen rashladnim sredstvom. Pri kontaktu sa plamenom rashladno sredstvo može da obrazuje otrovne gasove.
- ▶ Sistem treba redovno da kontroliše i održava ovlašćeno stručno lice.
- ▶ Ukoliko postoji sumnja na curenje rashladnog sredstva, temeljno provetriti prostoriju i obavestiti ovlašćeni specijalizovani servis.

⚠ Prerada i popravke

Nestručne izmene na klima uređaju mogu dovesti do telesnih povreda i/ili materijalnih oštećenja.

- ▶ Radove sme da vrši samo ovlašćeni specijalizovani servis.
- ▶ Ne preduzimati izmene na spoljnoj jedinici, unutrašnjoj jedinici ili drugim delovima klima uređaja.
- ▶ Pre svih radova održavanja klima uređaja odspojiti ga od snabdevanja strujom.

⚠ Napomene o rukovanju instalacijama

Pogrešna primena klima uređaja može da ugrozi vaše zdravlje.

- ▶ Ne izlagati telo na duže vreme direktnom strujanju vazduha.
- ▶ Za dojenčad, decu, starije osobe, osobe koje leže u krevetu ili osobe sa invaliditetom, osigurati da sobna temperatura odgovara osobama koje se nalaze u prostoriji.
- ▶ Nikada ne uvoditi predmete u uređaj, mogli bi da se povredite.

Pogrešno rukovanje uređajem može dovesti do smanjenja snage, ali i do telesnih povreda i oštećenja uređaja.

- ▶ Ne blokirati ulaze i izlaze za vazduh na uređaju.
- ▶ Zatvoriti vrata i prozore za vreme rada.
- ▶ Unutrašnju jedinicu zaštititi od prodora vode.
- ▶ Montažno postolje spoljne jedinice redovno proveravati na dotrajalost i dobru pričvršćenost.
- ▶ Ne izlagati spoljnu jedinicu težinama, npr. predmetima ili osobama.
- ▶ Prašinu, isparenja i vlagu u prostoriji postavljanja unutrašnje jedinice održavati na minimumu.
- ▶ Ne koristiti lako zapaljive gasove u blizini uređaja, npr. iz sprejeva.
- ▶ Ukoliko bilo šta sa klima uređajem ne izgleda kako treba (npr. miris izgorelog, neispravan kabl), odmah ga isključiti i odspojiti od snabdevanja strujom.

⚠ Bezbednost električnih uređaja za kućnu upotrebu i slične namene

Da bi se izbegle opasnosti od električnih uređaja, u skladu sa važi sledeće: Da bi se izbegle opasnosti od električnih uređaja, u skladu sa EN 60335-1 važi sledeće:

„Ovaj uređaj mogu da koriste deca starija od 8 godina kao i osobe sa smanjenim fizičkim, senzoričkim ili mentalnim sposobnostima ili osobe koje nemaju dovoljno znanja i iskustva ako su pod nadzorom ili ako su podučena o bezbednoj upotrebi uređaja i opasnostima koje se pri tom mogu javiti. Deca ne smeju da se igraju sa ovim uređajem. Čišćenje i održavanje od strane korisnika ne smeju da obavljaju deca bez nadzora.“

„Ukoliko je oštećen kabl za priključivanje na električnu mrežu, neophodno je da ga zameni proizvođač ili njegova servisna služba ili slično kvalifikovano lice da bi se izbegle opasnosti.“

1.3 Napomene o ovom uputstvu

Slike možete pronaći sakupljene na kraju ovog uputstva. Tekst sadrži reference na slike.

Proizvodi mogu da odstupaju od prikaza u ovom uputstvu, što zavisi od modela.

2 Podaci o proizvodu

2.1 Izjava o usaglašenosti

Po svojoj konstrukciji i načinu rada ovaj proizvod odgovara evropskim i nacionalnim propisima.

 CE-oznakom potvrđuje se usaglašenost proizvoda sa svim primenljivim pravnim propisima EU koje predviđa ovo označavanje.

Kompletan tekst Izjave o usaglašenosti na raspolaganju je na internetu: www.bosch-homecomfort.rs.

2.2 Tehnički podaci daljinskog upravljanja

Izvor napajanja	2 AAA baterije
Domet signala	8 m
Dozvoljena temperatura okoline	16... 30 °C

tab. 2 Tehnički podaci daljinskog upravljanja

2.3 Područje radne temperature

	Sobna temperatura	Spoljna temperatura
Hlađenje	16 ... 32 °C	-15... 50 °C
Grejanje	0 ... 30 °C	-15... 24 °C
Odvlaživanje	10... 32 °C	

tab. 3



Ugrađeni zaštitni uređaj može da blokira rad uređaja pri temperaturama izvan gore navedenih opsega.



Kada vlažnost vazduha iznosi više od 80%, u ispustu vazduha može da se obrazuje kondenzacija. Kako bi se to izbeglo, otvorite vertikalne ventilacione klapne koliko je moguće (vertikalno u odnosu na pod) i podesite veliku snagu ventilatora.

3 Rukovanje

3.1 Pregled uređaja

Pregled unutrašnje jedinice

Objašnjenje sl. 2:

- [1] Pumpa za kondenzat (za ispuštanje kondenzata iz unutrašnje jedinice)
- [2] Crevo za kondenzat
- [3] Displej
- [4] Rešetka ulaza vazduha
- [5] Ulaz vazduha
- [6] Izlaz vazduha

3.2 Displej unutrašnje jedinice

Objašnjenje sl. 3:

- [1] LED indikator
- [2] Prijemnik infracrvenog signala
- [3] Prikaz radnog stanja
- [4] Prikaz tajmera
- [5] Ručni režim
- [6] Prikaz predgrevanja i otapanja
- [7] Alarmna lampica



Pomoću tastera za ručni režim rada se mogu birati režimi rada u redosledu **Automatski režim rada, Ručni režim hlađenja i Isključivanje**.

Taster za ručni režim





Način rada	Prikaz	Prikaz displeja
Automatski režim	Lampica za signalizaciju rada svetli	Režim hlađenja i grejanja: zadata temperatura Režim ventilatora: radna temperatura
Ručni režim hlađenja	Lampica za signalizaciju rada treperi	Nakon 30 minuta prinudnog hlađenja pri snažnoj ventilaciji sistem se samostalno prebacuje u automatski režim rada. Daljinsko upravljanje je tokom prinudnog hlađenja deaktivirano.
Isključivanje	Svi prikazi su isključeni	Kada se displej isključi, unutrašnja jedinica se isključuje i daljinsko upravljanje ponovo postaje aktivno.



tab. 4 Prikazi na jedinici displeja

3.3 Pregled daljinskog upravljanja

Tasteri daljinskog upravljanja

→ sl. 3





Poz.	Taster	Funkcija
1		Uključiti/isključiti.
	Mode	Podesiti način rada.
2	SET	Izabrati dodatne radne funkcije.
	OK	Potvrditi izbor.
		Podesiti tajmer.
		Povećati temperaturu.
		Smanjiti temperaturu.

Poz.	Taster	Funkcija
3		Stepen ventilatora
	Swing	Podesiti funkciju okretanja.
		Indirektni protok vazduha je aktivan (Wind avoid me).
	Turbo	Brzo hlađenje/brzo zagrevanje
	LED	Isključiti i uključiti displej unutrašnje jedinice i zvučni ton alarma (Mute Mode).

tab. 5 Tasteri daljinskog upravljanja

Prikaz daljinskog upravljača

→ sl. 4

Poz.	Simbol	Objašnjenje
1		Radna funkcija: funkcija Prati me je aktivna (Follow Me); merenje temperature na daljinskom upravljanju.
		Informativna grafika: bežična funkcija upravljanja
		Informativna grafika: status baterije
2		Način rada: automatski režim
		Način rada: režim hlađenja
		Način rada: režim izvlačenja vlage
		Način rada: režim grejanja
		Način rada: režim ventilatora
3		Prikaz vrednosti: standardno pokazuje podešenu temperaturu, brzinu ventilatora ili (pri aktiviranom tajmeru) podešavanja tajmera.
		Informativna grafika: prikaz prenosa; svetli kada daljinsko upravljanje pošalje signal unutrašnjoj jedinici.
		Informativna grafika: tajmer uključivanja/isključivanja je aktivan.
		Prikaz vrednosti: pokazuje aktuelni stepen ventilatora. Postoji nekoliko stepena snage (stubići) i podešavanja AUTO za automatsku regulaciju.
4		Informativna grafika: automatska vertikalna funkcija okretanja je aktivna (nagore/nadole). Alternativno prikaz aktuelne pozicije horizontalne lamele za strujanje vazduha.
		Informativna grafika: brzo hlađenje/brzo zagrevanje je aktivno.

tab. 6 Simboli na displeju

3.4 Primena daljinskog upravljanja

Domet signala iznosi 8 m. Objekti koji stoje na putu ili primena određenih fluorescentnih svetiljki u istoj prostoriji mogu da ometaju prenos signala.

- ▶ Daljinsko upravljanje usmeriti na prozor za prijem signala na uređaju i pritisnuti željeni taster.
- Uređaj se oglašava kratkim pištanjem kada primi signal.

PAŽNJA

Neometana funkcija daljinskog upravljanja može trajno da se poremeti.

- ▶ Daljinsko upravljanje ne izlagati direktnim sunčevim zracima.
- ▶ Daljinsko upravljanje ne postavljati u blizini grejanja.
- ▶ Daljinsko upravljanje zaštititi od vlage i udaraca.

3.5 Podešavanje glavnog načina rada

Uključivanje/isključivanje uređaja

- ▶ Pritisnite taster  radi uključivanja ili isključivanja uređaja. Uređaj se pokreće u podešenom režimu rada ili se isključuje. Ponovno uključivanje je moguće tek nakon nekog vremena radi zaštite uređaja.

Podešavanja mogu da se vrše i kada je uređaj isključen. Uređaj čuva podešavanja i u slučaju prekida snabdevanja strujom.





Nakon isključivanja uređaj ostaje u standby režimu rada.



Nakon prekida snabdevanja strujom uređaj se automatski ponovo pokreće. To može dovesti do protivrečnosti između prikaza, koje se automatski rešavaju tokom rada.

Automatski režim





U automatskom režimu uređaj se automatski prebacuje između režima grejanja, hlađenja, ventilatora i izvlačenja vlage u zavisnosti od podešene temperature.

- ▶ Taster **Mode** pritisnuti više puta dok se na displeju ne prikaže .
- ▶ Podesiti željenu temperaturu pomoću tastera  i .





U automatskom režimu ne može da se podesi stepen ventilatora.

Režim hlađenja

- ▶ Taster **Mode** pritisnuti više puta dok se na displeju ne prikaže .
- ▶ Pritiskajte taster  sve dok se ne postigne željena brzina ventilatora.
- ▶ Podesiti željenu temperaturu pomoću tastera  i .



Režim ventilatora

- ▶ Taster **Mode** pritisnuti više puta dok se na displeju ne prikaže .
- ▶ Pritiskajte taster  sve dok se ne postigne željeni stepen ventilatora. Za automatsku regulaciju može da se izabere **AUTO**.



U režimu ventilatora ne može da se podešava ili prikazuje temperatura.





Režim izvlačenja vlage

- ▶ Taster **Mode** pritisnuti više puta dok se na displeju ne prikaže .
- ▶ Podesiti željenu temperaturu pomoću tastera  i .



U režimu izvlačenja vlage ne može da se podesi stepen ventilatora.

Režim grejanja

- ▶ Pritiskati taster **Mode** dok se na displeju ne prikaže .
- ▶ Podesiti željenu temperaturu pomoću tastera  i .
- ▶ Pritiskajte taster  sve dok se ne postigne željena brzina ventilatora.



U slučaju veoma niskih spoljnih temperatura snaga grejanja klima uređaja eventualno neće biti dovoljna. Preporučujemo priključivanje drugih generatora toplote.

3.6 Memorija pozicija lamela za protok vazduha

Kada se nakon nestanka struje uređaj ponovo pokrene, lamele protoka vazduha se automatski vraćaju na poslednje podešenu poziciju. Podešavanje lamela protoka vazduha se resetuje pomoću tastera **Ručni režim rada** na unutrašnjoj jedinici.







Ne treba podesiti suviše mali ugao horizontalnih lamela protoka vazduha, jer se u suprotnom može stvoriti kondenzat koji kaplje u uređaj.





3.7 Podešavanje tajmera

Tajmeri za uključivanje i isključivanje mogu da se podese od 0 do 24 sata, za prvih 10 sati u rasponima od 30 minuta, a zatim od po 1 sat. Podešavanjem 0 sati tajmer prekida s radom.

Podešavanje tajmera za uključivanje

- ▶ Taster  pritisnuti više puta dok se ne pojavi simbol .
- ▶ Pritisnuti taster  ili  radi podešavanja željenog vremena. Podešavanje se preuzima nakon kraćeg vremena.

Podešavanje tajmera za isključivanje

- ▶ Taster  pritisnuti više puta dok se ne pojavi simbol .
- ▶ Pritisnuti taster  ili  radi podešavanja željenog vremena. Podešavanje se preuzima nakon kraćeg vremena.

Prekid tajmera

- ▶ Pomoću tastera  izabrati odgovarajući tajmer.
- ▶ Podesiti 0.0 sati. Nakon kraćeg vremena rad tajmera se prekida.

Kombinovanje tajmera

Oba tajmera mogu da se podese istovremeno. Svaki tajmer može da se programira da ga onaj drugi aktivira.

- ▶ Podesiti tajmere za uključivanje i isključivanje. Podešavanja se automatski kombinuju.

Trenutno vreme	13:00 sati
Podešavanje tajmera za uključivanje	4,0 h
Podešavanje tajmera za isključivanje	8,5 h
Vreme uključivanja	17:00 sati
Vreme isključivanja	21:30 sati

tab. 7 Primer



Tajmeri za uključivanje i isključivanje ne mogu da se programiraju da uređaj radi sa različitim temperaturama ili drugim podešavanjima.

3.8 Ostale funkcije

3.8.1 Podešavanje okretnih funkcija

PAŽNJA

Kada lamela za strujanje vazduha za vreme režima hlađenja na duže vreme ostane u najdonjoj poziciji, može da dođe do curenja kondenzata. Ručno nameštanje lamele za strujanje vazduha može da dovede do smetnji.

- ▶ Za nameštanje lamele za strujanje vazduha koristiti samo daljinsko upravljanje.

Automatsko vertikalno okretanje (nagore/nadole)

- ▶ Pritiskati taster **Swing** sve dok se ne pojavi simbol .
- ▶ Za završetak automatskog vertikalnog zakretanja: ponovo pritisnuti taster **Swing**.

Pozicija za čišćenje

Radi jednostavnijeg čišćenja lamela za strujanje vazduha može da se dovede u posebnu poziciju (zavisno od modela).

- ▶ Pri isključenom uređaju, tastere **Mode** i **Swing** držati istovremeno pritisnutim u trajanju od jedne sekunde.
- ▶ Za napuštanje pozicije za čišćenje: oba tastera ponovo držati pritisnutim.

3.8.2 Prebacivanje prikaza i zvučnog signala alarma (Mute Mode)

- ▶ Za uključivanje i isključivanje displeja unutrašnje jedinice i zvučnog signala alarma: pritisnuti taster **LED**.
- ▶ Za prikaz aktuelne sobne temperature: taster **LED** držati pritisnutim 5 sekundi.
- ▶ Za prikaz podešene temperature: taster **LED** držati pritisnutim još 5 dodatnih sekundi.

3.8.3 Brzo hlađenje/brzo zagrevanje

U slučaju brzog hlađenja/brzog zagrevanja, unutrašnja jedinica radi sa maksimalnom snagom kako bi mogla brzo da zagreje ili ohladi prostoriju.

- ▶ Brzo hlađenje: uključiti režim hlađenja i pritisnuti taster **Turbo**.
- ▶ Brzo zagrevanje: uključiti režim grejanja i pritisnuti taster **Turbo**.

Isključivanje funkcije:

- ▶ Ponovo pritisnuti taster **Turbo**.

3.8.4 Indirektni protok vazduha (Wind avoid me)

- ▶ Za aktiviranje indirektnog protoka vazduha: pritisnuti taster .

Ova funkcija sprečava da iz kućišta struji direktna struja vazduha.





Funkcija je na raspolaganju samo u režimu hlađenja, režimu izvlačenja vlage i režimu ventilatora.

3.8.5 Zaključavanje tastera

Pomoću zaključavanja tastera mogu da se zaključaju tasteri daljinskog upravljanja.

- ▶ Za uključivanje/isključivanje zaključavanja tastera: istovremeno pritisnuti taster **Clean** i taster **Turbo** u trajanju od 5 sekundi. Kada je zaključavanje tastera aktivno, displej pokazuje simbol .

3.8.6 Dodatne radne funkcije

- ▶ Pritisnuti taster **Set**.
- ▶ Izabrati funkciju pomoću tastera **Set** ili tastera **^**, **v**.
 -  = Funkcija Prati me
 -  = Bežična funkcija upravljanja
- ▶ Izbor potvrditi tasterom **OK**.

Isključivanje funkcije:

- ▶ Ponoviti prethodno navedene korake.

Funkcija Prati me (Follow Me)

Ova funkcija aktivira daljinsko upravljanje na aktuelnom mestu na kom se nalazi radi merenja temperature u intervalima od 3 minuta. Unutrašnja jedinica se sada upravlja zavisno od ovih mernih vrednosti.



Funkcija je na raspolaganju samo u režimu hlađenja, režimu grejanja i u automatskom režimu.



Funkcija Prati me je dostupna samo za CL5000iU 4CC 35 E i CL5000iU 4CC 53 E. Nije dostupna za druge modele.

Bežična funkcija upravljanja

Ova funkcija služi za uspostavljanje povezivanja preko WLAN.



Za povezivanje sa WLAN je potreban ugrađeni IP-Gateway (dodatna oprema).

4 Održavanje



OPREZ

Opasnost od strujnog udara ili delova u pokretu

- ▶ Pre svih radova održavanja prekinuti dovod struje.
- ▶ Radove održavanja koji nisu ovde navedeni mora da izvrši ovlašćeni specijalizovani servis.

4.1 Zamena baterija

Potrebne su vam 2 baterije veličine AAA. Primena punjivih baterija se ne preporučuje.

- ▶ Skinuti poklopac prostora za baterije (→ sl. 5).
- ▶ Staviti nove baterije i voditi računa o polaritetu.
- ▶ Ponovo staviti poklopac prostora za baterije.

4.2 Čišćenje uređaja i daljinskog upravljanja

PAŽNJA

Oštećenja uređaja usled nestručnog čišćenja!

- ▶ Ne prskati direktno vodom ili polivati.
- ▶ Ne koristiti vrelu vodu, abrazivni prašak ili jake rastvarače.
- ▶ Unutrašnju jedinicu i daljinsko upravljanje očistiti mekom krpom.
- ▶ Spoljnu jedinicu sme da čisti samo ovlašćeni specijalizovani servis.

4.3 Čišćenje filtera za vazduh

PAŽNJA

Filter za vazduh može da se deformiše kada se direktno izloži sunčevim zracima.

- ▶ Filter za vazduh ne izlagati direktnim sunčevim zracima.

Proveru filtera za vazduh obavljati na svake 2 nedelje i u slučaju potrebe ga očistiti. Čišćenje obaviti pre i nakon dužeg perioda van upotrebe.

- ▶ Otvoriti rešetku za ulaz vazduha.
- ▶ Izvaditi filter za vazduh.
- ▶ Filter za vazduh očistiti usisivačem ili toplom vodom sa blagim sredstvom za čišćenje, isprati i osušiti na senovitom mestu.



Ukoliko se filter čisti vodom, spoljašnja strana rešetke za ulaz vazduha treba biti okrenuta nadole, suprotno od mlaza vode, a prilikom čišćenja usisivačem treba da bude okrenuta nagore i prema usisivaču.

4.4 Stavljanje van pogona na duži period

Pre stavljanja van pogona na duži period:

- ▶ Očistiti filter za vazduh.
- ▶ Aktivirati samočišćenje unutrašnje jedinice uz pomoć tastera **Clean**.
- ▶ Nakon samočišćenja uključiti režim ventilatora dok se unutrašnja jedinica ne osuši.
- ▶ Isključiti unutrašnju jedinicu i odspojiti od snabdevanja strujom.
- ▶ Izvaditi baterije iz daljinskog upravljanja.
- ▶ Uređaje zaštititi od prašine.

5 Otklanjanje smetnji

5.1 Smetnje sa indikatorom (Self diagnosis function)

Ukoliko tokom rada dođe do smetnje, LED lampice trepere na duži period ili se na displeju prikazuje šifra smetnje (npr. EH 02).

5.2 Smetnje bez indikatora

Ukoliko tokom rada dođe do smetnji koje se ne mogu otkloniti:

- Pozvati servis za kupce i saopštite podatke o smetnji i uređaju.

Kada se neka smetnja javlja duže od 10 minuta:

- Snabdevanje naponom prekinuti na kratko vreme i ponovo uključiti unutrašnju jedinicu.

Ukoliko smetnja ne može da se otkloni:

- Pozvati servis za kupce i navesti šifru smetnje i podatke uređaja.

Smetnja	Mogući uzrok
Snaga unutrašnje jedinice je slaba.	Temperatura suviše visoko ili suviše nisko podešena. Filter za vazduh je prljav i mora da se očisti. Nepovoljni uticaji okruženja na unutrašnju jedinicu, npr. usled prepreka ispred otvora za vazduh na uređaju, usled otvorenih vrata/prozora u prostoriji ili usled jakih izvora toplote u prostoriji. Aktiviran je rad sa manje buke i sprečava korišćenje pune snage.
Unutrašnja jedinica se ne uključuje.	Unutrašnja jedinica poseduje zaštitni mehanizam od preopterećenja. Može potrajati 3 minuta dok ponovno uključivanje unutrašnje jedinice ne postane moguće. Baterije daljinskog upravljača su prazne. Uključen je tajmer.
Način rada se menja sa hlađenja ili grejanja na režim ventilatora.	Unutrašnja jedinica menja način rada kako bi se sprečilo obrazovanje leda. Podešena temperatura je privremeno dostignuta.
Unutrašnja jedinica obrazuje belu maglu.	U vlažnim regijama, velika temperaturna razlika između sobne temperature i klimatizovanog vazduha može da prouzrokuje belu maglu.
Unutrašnja jedinica i spoljna jedinica obrazuju belu maglu.	Kada se nakon automatskog otapanja direktno uključí režim grejanja, usled povećane vlažnosti vazduha može da nastane bela magla.
Unutrašnja jedinica i spoljna jedinica su bučne.	Tihi zvuk šuštanja za vreme rada je normalan. Prouzrokuje ga protok rashladnog sredstva. Zvuk škripanja može da se javi jer se metalni i plastični delovi uređaja rastežu i skupljaju tokom grejanja/hlađenja. Spoljna jedinica tokom rada pravi i druge razne zvuke koji su normalni.
Unutrašnja jedinica ili spoljna jedinica izbacuje prašinu.	U slučaju dužih intervala stavljanja van pogona može da se nakupi prašina u uređajima kada nisu pokriveni.
Neprijatan miris za vreme rada.	Neprijatni mirisi iz vazduha mogu da prodru u uređaje i da se u njima obrađuju. Filter za vazduh je možda plesniv i mora da se očisti.
Ventilator spoljne jedinice ne radi stalno.	Za optimalan rad se ventilator različito reguliše.
Rad je neredovan ili nepredvidiv ili unutrašnja jedinica ne reaguje.	Interference tornjeva mobilne telefonije ili eksterni pojačivači signala mogu da ometaju unutrašnju jedinicu. ► Isključiti strujno napajanje i ponovo ga uključiti.
Lim za vazduh ili lamela se ne pokreće ispravno.	Lim ili lamela za vazduh je pomerana rukom ili nije ispravno montirana. ► Isključiti strujno napajanje i proveriti da li su komponente ispravno uskočile na mesto. ► Ponovo uključiti strujno napajanje.

tab. 8

6 Zaštita životne okoline i odlaganje otpada

Zaštita životne okoline predstavlja princip poslovanja grupe Bosch. Kvalitet proizvoda, ekonomičnost i zaštita životne okoline su za nas ciljevi istog prioriteta. Zakoni i propisi o zaštiti životne okoline se strogo poštuju.

Da bismo zaštitili životnu okolinu, koristimo najbolju moguću tehniku i materijale s aspekta ekonomičnosti.

Pakovanje

Kod pakovanja smo vodili računa o specifičnim sistemima razdvajanja otpada u zemljama upotrebe proizvoda radi obezbeđivanja optimalne reciklaže.

Svi korišćeni materijali za pakovanje su ekološki prihvatljivi i mogu da se recikliraju.

Dotrajali uređaj

Dotrajali uređaji sadrže dragocene materijale koji se mogu reciklirati. Moduli se lako razdvajaju. Plastični materijali su označeni. Na taj način se mogu sortirati različiti sklopovi i ponovo iskoristiti ili odložiti u otpad.

Dotrajali električni i elektronski uređaji



Ovaj simbol znači da proizvod ne sme da se baca zajedno sa ostalim smećem, već mora da se odnese na za to predviđeno mesto za tretman, prikupljanje, reciklažu i bacanje.

Simbol važi za zemlje sa propisima o elektronskom otpadu, npr. "Evropska direktiva 2012/19/EZ o električnim i elektronskim dotrajanim uređajima". Ovi propisi postavljaju okvirne uslove koji važe za vraćanje i reciklažu elektronskih dotrajalih uređaja u pojedinačnim zemljama.

S obzirom da elektronski uređaji mogu da sadrže opasne materije, moraju odgovorno da se recikliraju kako bi se minimizovala ekološka šteta i opasnosti po ljudsko zdravlje. Osim toga, reciklaža elektronskog otpada doprinosi zaštiti prirodnih resursa.

Za dodatne informacije o ekološkom bacanju električnih i elektronskih dotrajalih uređaja molimo da se obratite nadležnim službama na mestu instalacije, komunalnom preduzeću čije usluge koristite ili trgovcu od kog ste kupili proizvod.

Dodatne informacije možete da pronaete ovde:

www.bosch-homecomfortgroup.com/en/company/legal-topics/weee/

Baterije

Baterije ne smeju da se bacaju u kućno smeće. Stare baterije moraju da se odlažu u lokalne sisteme za sakupljanje.

Rashladno sredstvo R32



Uređaj sadrži visoko zapaljiv fluorisani staklenički gas R32 (potencijal globalnog zagrevanja 675¹⁾) niske zapaljivosti i niske toksičnosti (A2L ili A2).

Sadržana količina je navedena na tipskoj pločici spoljne jedinice.

Rashladna sredstva predstavljaju opasnost za životnu sredinu i moraju odvojeno da se skupljaju i bacaju.

7 Napomene o zaštiti podataka



Mi, **Robert Bosch d.o.o., Omladinskih brigada 90E, 11070 Novi Beograd, Srbija**, obrađujemo informacije o proizvodu i instalaciji, tehničke podatke i podatke o povezivanju, podatke o komunikaciji, podatke o registraciji proizvoda i podatke o istoriji korisnika da bi se obezbedila funkcionalnost

proizvoda (član 6 stav 1 tačka 1 slovo b Opšte uredbe o zaštiti podataka), da bismo ispunili našu obavezu praćenja proizvoda i iz bezbednosnih razloga (član 6 stav 1 tačka 1 slovo f Opšte uredbe o zaštiti podataka), da bismo zaštitili svoja prava u vezi sa garancijom i pitanjima registracije proizvoda (član 6 stav 1 tačka 1 slovo f Opšte uredbe o zaštiti podataka), da bismo analizirali distribuciju naših proizvoda i da bismo pružili pojedinačne informacije i ponude u vezi sa proizvodima (član 6 stav 1 tačka 1 slovo f Opšte uredbe o zaštiti podataka). Možemo angažovati eksterne dobavljače usluga i/ili kompanije povezane sa Bosch i prenositi im podatke za pružanje usluga, kao što su usluge prodaje i marketinga, upravljanje ugovorima, obrada plaćanja, programiranje, hosting podataka i usluge dežurnog telefona. U određenim slučajevima, ali samo ako je zagarantovana adekvatna zaštita podataka, lični podaci se mogu preneti primaocima van Evropskog ekonomskog prostora. Dodatne informacije se daju na zahtev. Možete kontaktirati našeg službenika za zaštitu podataka na sledećoj adresi: Datenschutzbeauftragter, Information Security and Privacy (C/ISP), Robert Bosch GmbH, Postfach 30 02 20, 70442 Stuttgart, DEUTSCHLAND.

Imate pravo da uložite prigovor na obradu vaših ličnih podataka na osnovu člana 6 stav 1 tačka 1 slovo f Opšte uredbe o zaštiti podataka u bilo kom trenutku iz razloga koji proizilaze iz vaše posebne situacije ili u svrhe direktnog oglašavanja. Da biste ostvarili svoja prava, kontaktirajte nas na **DPO@bosch.com**. Za više informacija, pratite QR kod.

1) na osnovu aneksa I uredbe (EU) br. 517/2014 Evropskog parlamenta i Saveta od 16. aprila 2014.

İçindekiler

1 Sembol Açıklamaları ve Emniyetle İlgili Bilgiler	172
1.1 Sembol açıklamaları	172
1.2 Emniyetle İlgili Genel Bilgiler	172
1.3 Bu kılavuz ile ilgili uyarılar	173
2 Ürün ile İlgili Bilgiler	173
2.1 Uygunluk Beyanı	173
2.2 Uzaktan kumanda ile ilgili teknik veriler	173
2.3 Çalışma sıcaklığı aralığı	173
3 Kullanım	174
3.1 Cihazlara genel bakış	174
3.2 İç ünite ekranı	174
3.3 Uzaktan kumandaya genel bakış	174
3.4 Uzaktan kumandanın kullanılması	174
3.5 Ana çalışma modunun ayarlanması	175
3.6 Hava akım kanatları pozisyonu hafızası	175
3.7 Program saati ayarı	175
3.8 Diğer fonksiyonlar	175
3.8.1 Salınım fonksiyonunun ayarlanması	175
3.8.2 Göstergenin ve sesli alarm vericinin açılması ve kapatılması (Mute Mode)	176
3.8.3 Güçlü soğutma/güçlü ısıtma	176
3.8.4 Dolaylı hava akımı (Wind avoid me)	176
3.8.5 Tuş kilidi	176
3.8.6 Gelişmiş çalışma fonksiyonları	176
4 Bakım	176
4.1 Pillerin değiştirilmesi	176
4.2 Cihazın ve uzaktan kumandanın temizlenmesi	176
4.3 Hava filtresinin temizlenmesi	176
4.4 Uzun süre devre dışı bırakma	176
5 Arıza giderme	177
5.1 Göstergesi olan arızalar (Self diagnosis function)	177
5.2 Göstergesi olmayan arızalar	177
6 Çevre koruması ve imha	178
7 Veri gizliliği uyarıları	178

1 Sembol Açıklamaları ve Emniyetle İlgili Bilgiler**1.1 Sembol açıklamaları****Uyarılar**

Uyarı bilgilerindeki uyarı sözcükleri, hasarların önlenmesine yönelik tedbirlere uyulmaması halinde ortaya çıkabilecek tehlikelerin türlerini ve ağırlıklarını belirtmektedir.

Altta, bu dokümanda kullanılan uyarı sözcükleri ve bunların tanımları yer almaktadır:

TEHLİKE

TEHLİKE: Ağır veya ölümcül yaralanmaların meydana geleceğini gösterir.

İKAZ

İKAZ: Ağır veya ölümcül yaralanmaların meydana gelebileceğini gösterir.

DİKKAT





DİKKAT: Hafif ve orta ağırlıkta yaralanmalar meydana gelebileceğini gösterir.

UYARI

UYARI: Hasarların oluşabileceğini gösterir.

Önemli bilgiler

İnsan için tehlikenin veya maddi hasar tehlikesinin söz konusu olmadığı önemli bilgiler, gösterilen sembol ile belirtilmektedir.

Sembol	Anlamı
	Yanıcı maddeler ikazı: Bu üründeki R32 soğutucu akışkan, düşük yanıcı ve az zehirli bir gazdır (A2L veya A2).
	Kurulum ve bakım çalışmaları sırasında koruyucu eldivenler kullanın.
	Bakım çalışmaları, kalifiye bir kişi tarafından ve bakım kılavuzundaki talimatlar dikkate alınarak gerçekleştirilmelidir.
	İşletim sırasında kullanma kılavuzundaki talimatları dikkate alın.

Tab. 1

1.2 Emniyetle İlgili Genel Bilgiler**▲ Hedef Grubu İçin Bilgiler**

Bu kullanma kılavuzu, klima sisteminin sahibi ve işletmecisi için hazırlanmıştır. Sistem ile ilgili tüm kılavuzlardaki talimatlara uyulmalıdır. Talimatların dikkate alınmaması, maddi hasarlara, yaralanmalara ve ölüm tehlikesine yol açabilir.

- Tüm sistem bileşenlerinin kullanma kılavuzlarını kullanım öncesi okuyun ve daha sonra başvurmak üzere saklayın.
- Emniyetle ilgili bilgileri ve uyarı bilgilerini dikkate alın.

⚠ Talimatlara uygun kullanım

İç ünite, bir dış üniteye ve kumanda panelleri gibi sistem bileşenlerine bağlantısı bulunan bina içindeki yerlere monte edilmesi için tasarlanmıştır.

Dış ünite, bir veya daha fazla iç üniteye ve kumanda panelleri gibi sistem bileşenlerine bağlantısı bulunan bina dışındaki yerlere monte edilmesi için tasarlanmıştır.

Klima sistemi, sadece ayarlanmış nominal değerlerden olan sıcaklık farklılıkları canlılarda veya malzemelerde hasarlara ve zararlara yol açmayacak ticari/özel kullanım için tasarlanmıştır. Klima sistemi, istenen mutlak hava nem oranının tam doğru ayarlanması ve sabit tutulması için uygun değildir.

Farklı amaçlı her türlü kullanım, talimatlara aykırı kullanım olarak kabul edilir. Usulüne uygun olmayan kullanım nedeniyle meydana gelen hasarlar için üretici firma herhangi bir sorumluluk üstlenmez.

Özel yerlere (kapalı otopark, teknik odalar, balkon veya yarı açık yerler) monte edilmesi ile ilgili hususlar:

- ▶ Öncelikle teknik dokümantasyonda belirtilen montaj yeri ile ilgili gereklilikleri dikkate alın.

⚠ Soğutucu akışkana bağlı genel tehlikeler

- ▶ Bu cihaza soğutucu akışkan doldurulmuştur. Soğutucu akışkan gazı alev ile temas ettiğinde zehirli gazlar oluşturabilir.
- ▶ Tesisatın, düzenli zaman aralıklarında yetkili servis tarafından kontrol edilmesini ve bakımının yapılmasını sağlayın.
- ▶ Soğutucu akışkanın dışarı sızdığından şüphelenildiği takdirde odayı iyice havalandırın ve yetkili servise haber verin.

⚠ Dönüşüm ve onarımlar

Klima sisteminde usulüne uygun olmayan değişikliklerin yapılması, insanların yaralanmasına ve/veya maddi hasarlara neden olabilir.

- ▶ Gerekli çalışmaların, sadece yetkili bir servis tarafından yapılmasını sağlayın.
- ▶ Dış ünite, iç ünite veya klima sisteminin diğer parçalarında herhangi bir değişiklik yapmayın.
- ▶ Tüm bakım çalışmalarından önce klima sisteminin elektrik beslemesinden ayırın.

⚠ Sistemin kullanımı ile ilgili uyarılar

Klima sistemi yanlış kullanıldığı takdirde sağlığını olumsuz etkileyebilir.

- ▶ Vücudunuzu uzun süre doğrudan hava akımına maruz bırakmayın.
- ▶ Bebekler, çocuklar, yaşlılar, yatalak veya engelli kişiler söz konusu olduğunda, oda sıcaklığının odada bulunan kişiler için uygun olduğundan emin olun.
- ▶ Cihazın içine kesinlikle hiçbir cisim sokmayın, aksi takdirde yaralanabilirsiniz.

Cihaz yanlış kullanıldığı takdirde performans kaybı, cihazda hasar ve sağlık sorunları meydana gelebilir.

- ▶ Cihazın hava girişlerini ve hava çıkışlarını bloke etmeyin.
- ▶ Cihaz çalışırken kapıları ve pencereleri kapatın.
- ▶ İç üniteyi suya karşı koruyun.
- ▶ Dış ünitenin montaj çerçevesinde aşınma bulunmadığını ve yerinde sıkı şekilde oturduğunu düzenli olarak kontrol edin.
- ▶ Dış ünite üzerine cisimler veya insanlar vs. ile ağırlık uygulamayın.
- ▶ İç ünitenin yerleştirildiği odada tozu, buharı ve nemi minimum düzeyde tutun.
- ▶ Cihazların yakınında, sprey şişeler vs. gibi kolay tutuşabilen gazlar kullanmayın.
- ▶ Klima cihazında aroza belirtileri olduğunda (örneğin yanık kokusu, hasarlı kablo) cihazı hemen durdurun ve elektrik beslemesini kesin.

⚠ Evlerde kullanım ve benzeri amaçlar için imal edilen elektrikli cihazların emniyeti

Elektrikli cihazların yol açtığı tehlikelerin önlenmesi amacıyla, EN 60335-1 standardına uygun olarak aşağıda belirtilen hükümler geçerlidir:

“Bu cihaz, gözetim altında tutuldukları veya cihazın güvenli kullanımı konusunda bilgilendirildikleri ve kullanımdan kaynaklanabilecek tehlikelerin bilincinde oldukları sürece 8. yaşını aşmış çocuklar ve kısıtlı fiziksel, duyuşsal veya mental yeteneklere sahip veya eksik deneyime ve bilgiye sahip kişiler tarafından kullanılabilir. Çocuklar cihaz ile oynamamalıdır. Temizlik ve kullanıcı tarafından yapılması gereken bakım çalışmalarının, gözetim altında tutulmayan çocuklar tarafından yapılması yasaktır.”

“Şebeke bağlantı kablosu hasar gördüğünde, muhtemel tehlikelerin önlenmesi için bu kablo, üretici, üreticinin müşteri hizmetleri veya eşdeğer niteliklere sahip kişiler tarafından değiştirilmelidir.”

1.3 Bu kılavuz ile ilgili uyarılar

Şekiller, toplu şekilde bu kılavuzun sonunda yer almaktadır. Metin, şekillere referanslar içermektedir.

Ürünler, modele bağlı olarak bu kılavuzdaki şekillerden farklı olabilir.

2 Ürün ile ilgili bilgiler

2.1 Uygunluk Beyanı

Bu ürün, yapısı ve çalışma şekli bakımından Avrupa Birliği yönetmeliklerince ve ulusal yönetmeliklerce öngörülen gerekliliklere uygundur.



CE işareti ile ürünün, ürünün CE ile işaretlenmesini gerektiren ve uygulanması gereken yasal Avrupa Birliği yönetmeliklerine uygunluğu beyan edilir.

Uygunluk Beyanı'nın eksiksiz metnine İnternet üzerinden ulaşabilirsiniz: www.bosch-homecomfort.com/tr.

2.2 Uzaktan kumanda ile ilgili teknik veriler

Gerilim beslemesi	2 adet AAA pil
Sinyal kapsama alanı	8 m
Müsaade edilen ortam sıcaklığı	16... 30 °C

Tab. 2 Uzaktan kumanda ile ilgili teknik veriler

2.3 Çalışma sıcaklığı aralığı

	Oda sıcaklığı	Dış hava sıcaklığı
Soğutma	16 ... 32 °C	-15... 50 °C
Isıtma	0 ... 30 °C	-15... 24 °C
Nem alma	10... 32 °C	

Tab. 3



Monte edilmiş koruma tertibatı, yukarıda belirtilen sıcaklık aralığı dışındaki sıcaklıklarda cihazın işletimini engelleyebilir.



Hava nem oranı 80 % üzerinde olduğunda, hava çıkışında yoğunlaşma meydana gelebilir. Bunu önlemek için yatay havalandırma kapakçıklarını mümkün olduğu kadar fazla açık (zemine dikey) ve yüksek fan gücü ayarlayın.

3 Kullanım

3.1 Cihazlara genel bakış

İç üniteye genel bakış

Şekil 2 ile ilgili açıklamalar:

- [1] Yoğuşma suyu pompası (iç üniteye suyunun boşaltılması için)
- [2] Yoğuşma suyu hortumu
- [3] Ekran
- [4] Hava giriş ızgarası
- [5] Hava girişi
- [6] Hava çıkışı

3.2 İç ünite ekranı

Şekil 3 ile ilgili açıklamalar:

- [1] LED gösterge
- [2] Kızılötesi sinyal alıcı
- [3] Çalışma göstergesi
- [4] Program saati göstergesi
- [5] Manuel çalışma modu
- [6] Ön ısıtma ve buz çözme göstergesi
- [7] Alarm lambası



"Manuel İşletim" tuşu ile **Otomatik çalışma modu**, **Manuel soğutma modu** ve **Kapatma** sırasıyla işletim modları seçilebilir.

'Manuel çalışma modu' tuşu





Çalışma modu	Gösterge	Ekran göstergesi
Otomatik çalışma modu	Çalışma modu göstergesi yanıyor	Soğutma ve ısıtma modu: Ayar sıcaklığı Fan modu: Oda sıcaklığı
Manuel soğutma modu	Çalışma modu göstergesi yanıp sönüyor	Aşırı havalandırma durumunda 30 dakikalık cebri soğutma sonrasında sistem, otomatik olarak otomatik çalışma moduna geçer. Cebri soğutma sırasında uzaktan kumanda devre dışıdır.
Kapatma	Tüm göstergeler kapalı	Ekran kapatıldığında, iç ünite devre dışı kalır ve uzaktan kumanda tekrar etkinleştirilir.



Tab. 4 Ekran ünitesindeki göstergeler

3.3 Uzaktan kumandaya genel bakış

Uzaktan kumandanın tuşları

→ Şekil 3

No.	Tuş	Fonksiyon
1		Açın/kapatın.
	Mode	Çalışma modunu ayarlayın.
2	SET	Gelişmiş çalışma fonksiyonlarını seçin.
	OK	Seçimi onaylayın.
		Program saatini ayarlayın.
		Sıcaklığı yükseltin.
		Sıcaklığı düşürün.

No.	Tuş	Fonksiyon
3		Fan hızı
	Swing	Salınım fonksiyonunu ayarlayın.
		Dolaylı hava akımı etkin (Wind avoid me).
	Turbo	Güçlü soğutma/güçlü ısıtma
	LED	İç ünite ekranı ve sesli alarm verici açılır ve kapatılır (Mute Mode).

Tab. 5 Uzaktan kumandanın tuşları

Uzaktan kumanda göstergesi

→ Şekil 4

No.	Sembol	Açıklama
1		Çalışma fonksiyonu: Beni takip et (follow me) fonksiyonu etkin (Follow Me); uzaktan kumandanın sıcaklık ölçümü.
		İnfografik: Kablosuz kontrol fonksiyonu
		İnfografik: Pil şarj seviyesi
2		Çalışma modu: Otomatik çalışma modu
		Çalışma modu: Soğutma modu
		Çalışma modu: Nem alma modu
		Çalışma modu: Isıtma modu
		Çalışma modu: Fan modu
3		Değer göstergesi: Standart olarak ayarlanan sıcaklığı, fan hızını veya (program saati etkin olduğunda) program saati ayarını gösterir.
		İnfografik: Aktarım göstergesidir ve uzaktan kumanda iç üniteye bir sinyal gönderdiğinde yanar.
		İnfografik: Açma/kapatma program saati etkin.
		Değer göstergesi: Güncel fan hızını gösterir. Çok sayıda güç kademesi (çubuk gösterge) ve otomatik kontrol için AUTO ayarı mevcuttur.
	4	
		İnfografik: Güçlü soğutma/güçlü ısıtma etkin.

Tab. 6 Ekrandaki semboller

3.4 Uzaktan kumandanın kullanılması

Sinyal kapsama alanı 8 metredir. Cihaz ile kumanda arasında bulunan nesnelere veya bazı floresan lambaların aynı odada kullanılması, sinyal iletimini olumsuz etkileyebilir.

- ▶ Uzaktan kumandayı cihazın sinyal alma ünitesine tutun ve tercih ettiğiniz tuşa basın.
Cihaz bir sinyal aldığında bip sesi duyulur.

UYARI

Uzaktan kumandanın sorunsuz çalışması, bazı durumlardan olumsuz etkilenebilir.

- ▶ Uzaktan kumandayı doğrudan güneş ışığına maruz bırakmayın.
- ▶ Uzaktan kumandayı bir ısıtıcının yakınına bırakmayın.
- ▶ Uzaktan kumandayı neme ve darbelere karşı koruyun.

3.5 Ana çalışma modunun ayarlanması

Cihazın açılması/kapatılması

- ▶ Cihazı açmak veya kapatmak için  tuşuna basın. Cihaz, ayarlanmış işletim modunda başlar veya kapanır. Cihazın tekrar açılması, cihazın korunması amacıyla ancak belirli bir süre geçtikten sonra mümkündür.

Cihaz kapalı durumda iken de ayar yapılabilir. Cihaz, elektrik kesintisi durumunda da ayarları kaydeder.





Kapatma sonrası cihaz bekleme modunda kalır.



Bir elektrik kesintisinden sonra cihaz otomatik olarak yeniden başlar. Bu durum, göstergeler arasında işletim sırasında otomatik olarak giderilen tutarsızlıklara yol açabilir.

Otomatik çalışma modu





Otomatik çalışma modunda cihaz, ayarlanmış sıcaklığa bağlı olarak ısıtma, soğutma, yalnız fan ve nem alma modu arasında otomatik olarak geçiş yapar.

- ▶ Ekranda  gösterilene kadar **Mode** tuşunu basıp bırakın.
- ▶ İstedığınız sıcaklığı  ve  tuşları ile ayarlayın.





Otomatik çalışma modunda fan hızı ayarlanamaz.

Soğutma modu

- ▶ Ekranda  gösterilene kadar **Mode** tuşunu basıp bırakın.
- ▶ İstenen fan çalışma hızına ulaşılan kadar  tuşunu basıp bırakın.
- ▶ İsteddiğiniz sıcaklığı  ve  tuşları ile ayarlayın.



Fan modu

- ▶ Ekranda  gösterilene kadar **Mode** tuşunu basıp bırakın.
- ▶ İstenen fan hızına ulaşılan kadar  tuşunu basıp bırakın. Otomatik kontrol için **AUTO** seçilebilir.



Fan modunda sıcaklık ayarlanamaz veya görüntülenemez.





Nem alma modu

- ▶ Ekranda  gösterilene kadar **Mode** tuşunu basıp bırakın.
- ▶ İsteddiğiniz sıcaklığı  ve  tuşları ile ayarlayın.



Nem alma modunda fan hızı ayarlanamaz.

Isıtma modu

- ▶ Ekranda  gösterilene kadar **Mode** tuşunu basıp bırakın.
- ▶ İsteddiğiniz sıcaklığı  ve  tuşları ile ayarlayın.
- ▶ İstenen fan çalışma hızına ulaşılan kadar  tuşunu basıp bırakın.



Dış hava sıcaklığı çok düşük olduğunda klima sisteminin ısıtma kapasitesi yeterli olmayabilir. Ek ısıtma cihazlarının kullanılmasını öneririz.

3.6 Hava akım kanatları pozisyonu hafızası

Cihaz bir elektrik kesintisinden sonra tekrar çalışmaya başladığında, hava akım kanatları tekrar son olarak ayarlanmış pozisyona geri dönerler. İç ünitadaki **Manuel İşletim** tuşu ile hava akım kanatlarının ayarı sıfırlanır.







Yatay hava akım kanatlarının açısı, cihazın içine damlayabilecek yağış suyu oluşabileceğinden dolayı çok küçük ayarlanmamalıdır.





3.7 Program saati ayarı

Açma ve kapatma program saatleri, 0 ile 24 saat arasında ayarlanabilir ve ilk 10 saat için 30 dakikalık, ardından 1 saatlik aralıklarla ayar yapılabilir. 0 saat ayarlandığında program saati iptal edilir.

Açma program saatinin ayarlanması

- ▶  sembolü gösterilinceye kadar  tuşuna basın.
- ▶ İstenen zamanı ayarlamak için  veya  tuşuna basın. Kısa süre sonra yapılan ayar kaydedilir.

Kapatma program saatinin ayarlanması

- ▶  sembolü gösterilinceye kadar  tuşuna basın.
- ▶ İstenen zamanı ayarlamak için  veya  tuşuna basın. Kısa süre sonra yapılan ayar kaydedilir.

Program saatinin iptal edilmesi

- ▶  tuşu ile program saatinin seçin.
- ▶ 0.0 saati ayarlayın. Kısa süre sonra program saati iptal edilir.

Program saati kombinasyonu

Her iki program saati de aynı anda ayarlanabilir. Her program saati, diğerinden önce etkinleştirilecek şekilde ayarlanabilir.

- ▶ Açma ve kapatma program saatinin ayarlayın. Ayarlar otomatik olarak kombine edilir.

Güncel saat	13:00 saat
Açma program saati ayarı	4,0 saat
Kapatma program saati ayarı	8,5 saat
Açılma zamanı	17:00 saat
Kapanma zamanı	21:30 saat

Tab. 7 Örnek



Açma ve kapatma program saati, cihazı farklı sıcaklıklarda ve farklı ayarlarda çalıştırmak için programlanamaz.

3.8 Diğer fonksiyonlar

3.8.1 Salınım fonksiyonunun ayarlanması

UYARI

Soğutma modu sırasında hava akım kanadı uzun süre en alt pozisyonda kaldığında yağış suyu sızabilir. Hava akım kanadı elle ayarlandığı takdirde arıza meydana gelebilir.

- ▶ Hava akım kanadının ayarı için sadece uzaktan kumandayı kullanın.

Otomatik dikey salınım modu (yukarı/aşağı)

- ▶  sembolü gösterilene kadar **Swing** tuşunu basıp bırakın.
- ▶ Otomatik dikey salınım modunu sonlandırmak için: **Swing** tuşuna tekrar basın.

Temizlik pozisyonu

Kolay temizlik için hava akım kanadı özel bir pozisyona getirilebilir (modele bağlıdır).

- Cihaz kapalıyken **Mode** ve **Swing** tuşlarını aynı anda bir saniye boyunca basılı tutun.
- Temizlik pozisyonundan çıkmak için: Her iki tuşu tekrar basılı tutun.

3.8.2 Göstergenin ve sesli alarm vericinin açılması ve kapatılması (Mute Mode)

- İç üniteye ekranı ve sesli alarm vericiyi açmak veya kapatmak için: **LED** tuşuna basın.
- Güncel oda sıcaklığını görüntülemek için: **LED** tuşunu 5 saniye basılı tutun.
- Ayarlanan sıcaklığı görüntülemek için: **LED** tuşunu 5 saniye daha basılı tutun.

3.8.3 Güçlü soğutma/güçlü ısıtma

Güçlü soğutma/güçlü ısıtma modunda iç ünite, odayı hızlı şekilde ısıtmak veya soğutmak için maksimum kapasitede çalışır.

- Güçlü soğutma: Soğutma modunu açın ve **Turbo** tuşuna basın.
- Güçlü ısıtma: Isıtma modunu açın ve **Turbo** tuşuna basın.

Fonksiyonun sonlandırılması:

- **Turbo** tuşuna tekrar basın.

3.8.4 Dolaylı hava akımı (Wind avoid me)

- Dolaylı hava akımının etkinleştirilmesi:  tuşuna basın.

Bu fonksiyon, insan bedenine doğrudan hava akımı yapılmasını önler.







Fonksiyon sadece soğutma modunda, nem alma modunda ve fan modunda kullanılabilir.

3.8.5 Tuş kilidi

Tuş kilidi ile uzaktan kumandanın tuşları kilitlenebilir.

- Tuş kilidini açmak/kapatmak için: **Clean** tuşuna ve **Turbo** tuşuna 5 saniye boyunca aynı anda basın.
- Tuş kilidi etkin olduğunda ekranda  sembolü gösterilir.

3.8.6 Gelişmiş çalışma fonksiyonları

- **Set** tuşuna basın.
- Fonksiyonu **Set** veya ,  tuşları ile seçin.
 -  = Beni takip et (follow me) fonksiyonu
 -  = Kablosuz kontrol fonksiyonu
- Seçimi **OK** tuşu ile onaylayın.

Fonksiyonun sonlandırılması:

- Yukarıdaki adımları tekrarlayın.

Beni takip et fonksiyonu (Follow Me)

Bu fonksiyon, sıcaklığı 3 dakika aralıklarla ölçmek için uzaktan kumandayı bulunduğu konumda etkinleştirir. İç ünite, bu ölçüm değerlerine bağlı olarak kontrol edilir.



Fonksiyon sadece soğutma modunda, ısıtma modunda ve otomatik çalışma modunda kullanılabilir.



Beni takip et fonksiyonu, sadece CL5000iU 4CC 35 E ve CL5000iU 4CC 53 E için mevcuttur. Diğer modeller için mevcut değildir.

Kablosuz kontrol fonksiyonu

Bu fonksiyon, WLAN üzerinden bağlantı kurulmasını sağlar.



WLAN ile bağlantı kurmak için entegre IP ağ geçidi (opsiyonel aksesuar) gereklidir.

4 Bakım



DİKKAT

Elektrik çarpması veya hareketli parçalar nedeniyle tehlike

- Tüm bakım çalışmalarından önce akım beslemesini kesin.
- Burada yer almayan bakım çalışmalarının, sadece yetkili servis tarafından gerçekleştirilmesini sağlayın.

4.1 Pillerin değiştirilmesi

2 adet AAA tipi pil gereklidir. Şarj edilebilir pillerin kullanılması önerilmez.

- Pil bölmesi kapağını çıkarın (→ Şekil 5).
- Yeni pilleri takın ve kutuların doğru olmasına dikkat edin.
- Pil bölmesi kapağını tekrar takın.

4.2 Cihazın ve uzaktan kumandanın temizlenmesi

UYARI

Uşulüne uygun olmayan temizlik nedeniyle cihaz zarar görebilir!

- Cihaza su püskürtmeyin veya dökmeyin.
- Sıcak su, aşındırıcı toz veya güçlü çözücü maddeler kullanmayın.
- İç üniteyi ve uzaktan kumandayı temizlemek için yumuşak bir bezle silin.
- Dış ünitenin temizliği sadece yetkili servis tarafından yapılmalıdır.

4.3 Hava filtresinin temizlenmesi

UYARI

Hava filtresi doğrudan güneş ışığına maruz kaldığında deforme olabilir.

- Hava filtresini doğrudan güneş ışığına maruz bırakmayın.

Hava filtresini her 2 haftada bir kontrol edin ve gerektiğinde temizleyin. Uzun süre devre dışı bırakma öncesi ve sonrası her zaman temizleyin.

- Hava giriş ızgarasını açın.
- Hava filtresini çıkarın.
- Hava filtresini bir elektrikli süpürge veya sıcak su ve hafif temizlik maddesi ile temizleyin, yıkayın ve gölgede kurumaya bırakın.



Filtre suyla temizlendiğinde, hava giriş ızgarasının dış tarafı aşağı doğru su püskürtmesinin tersi yönünde, elektrikli süpürge ile temizlikte yukarı doğru elektrikli süpürgeye doğru bakmalıdır.

4.4 Uzun süre devre dışı bırakma

Uzun süre devre dışı bırakmadan önce:

- Hava filtresini temizleyin.
- İç üniteye otomatik temizliği **Clean** tuşu ile etkinleştirin.
- Otomatik temizlik sonrasında, iç ünite kuruyana kadar fan modunu etkinleştirin.
- İç üniteyi kapatın ve akım beslemesinden ayırın.
- Pilleri uzaktan kumandanın dışına çıkarın.
- Cihazları toza karşı koruyun.

5 Arıza giderme

5.1 Göstergesi olan arızalar (Self diagnosis function)

Çalışma sırasında arıza meydana geldiğinde, LED'ler uzun süre yanıp söner veya ekranda bir arıza kodu gösterilir (örn. EH 02).

5.2 Göstergesi olmayan arızalar

Çalışma sırasında, giderilmesi mümkün olmayan arızalar meydana geldiğinde:

- Müşteri hizmetlerini arayın, arızayı ve cihaz bilgilerini belirtin.

10 dakikadan uzun süre arıza meydana geldiğinde:

- Elektrik beslemesini kısa süreliğine kesin ve iç üniteyi tekrar devreye alın.

Bir arıza giderilemediğinde:

- Müşteri hizmetlerini arayın, arıza kodunu ve cihaz bilgilerini belirtin.

Arıza	Muhtemel nedeni
İç ünite kapasitesi çok düşük.	Sıcaklık çok yüksek veya çok düşük ayarlanmış. Hava filtresi kirlenmiştir ve temizlenmesi gerekmektedir. Cihazların hava delikleri önündeki engeller, odadaki açık kapılar/pencereler veya odadaki güçlü ısı kaynakları nedeniyle iç ünitenin ortam koşulları uygun değildir. Sessiz çalışma etkinleştirilmiştir ve tam kapasite kullanımı engellemektedir.
İç ünite devreye girmiyor.	İç ünite, aşırı yük karşı koruma mekanizması bulunmaktadır. İç ünitenin yeniden başlatılması için 3 dakika geçmesi gerekebilir. Uzaktan kumandanın pilleri boştur. Program saati açıktır.
Çalışma modu soğutma veya ısıtma modundan fan moduna geçiyor.	Don oluşmasını önlemek için, iç ünite çalışma modunu değiştirir. Ayarlanan sıcaklığa geçici olarak erişilir.
İç ünite beyaz sis oluşuyor.	Nemli bölgelerde, iç ortam havası ile iklimlendirme yapılan hava arasında büyük sıcaklık farkları mevcut olduğunda beyaz bir sis oluşabilir.
İç ünite ve dış ünite beyaz sis oluşur.	Otomatik buz çözme sonrasında doğrudan ısıtma modu çalıştırıldığında, yüksek hava nemi nedeniyle beyaz sis oluşabilir.
İç ünite ve dış ünite gürültü oluşur.	Çalışma sırasında hafif uğultulu bir ses çıkması normaldir. Bu sese, soğutucu akışkanın akışı neden olmaktadır. Cihazın metal ve plastik parçaları ısıtma/soğutma sırasında genişlediği veya büzüldüğü için gıcırıtılı bir ses meydana gelebilir. Dış ünite, çalışma sırasında başka normal sesler çıkarabilir.
İç ünite veya dış ünite toz çıkarıyor.	Cihaz uzun süre devre dışı bırakıldığında, cihazların üzeri örtülmediği takdirde toz birikebilir.
Çalışma sırasında kötü koku geliyor.	Havadaki kötü kokular cihazlara girerek ortama yayılabilir. Hava filtresi küflenmiş olabilir ve temizlenmesi gerekmektedir.
Dış ünitenin fanı sürekli çalışmıyor.	İdeal düzeyde işletim için fan farklı şekilde kontrol edilir.
Çalışma düzensiz, öngörülemes halde veya iç ünite tepki vermiyor.	Baz istasyonlarına veya harici sinyal güçlendiricilerine bağlı enterferanslar, iç üniteyi olumsuz etkileyebilir. ► Akım beslemesini kapatın ve tekrar açın.
Hava yönlendiricisi veya hava akım kanadı doğru hareket etmiyor.	Hava yönlendiricisi veya hava akım kanadını elle ayarlanmıştır veya doğru monte edilmemiştir. ► Akım beslemesini kapatın ve yapı elemanlarının yerine doğru oturduğunu kontrol edin. ► Akım beslemesini tekrar açın.

Tab. 8

6 Çevre koruması ve imha

Çevre koruması, Bosch Grubu'nun temel bir şirket prensibidir. Ürünlerin kalitesi, ekonomiklik ve çevre koruması, bizler için aynı önem seviyesindedir. Çevre korumasına ilişkin yasalara ve talimatlara çok sıkı bir şekilde uyulmaktadır.

Çevrenin korunması için bizler, mümkün olan en iyi teknolojiyi ve malzemeyi kullanmaya özen gösteririz.

Ambalaj

Ürünlerin ambalajında, optimum bir geri kazanıma (Recycling) imkan sağlayan, ülkeye özel geri kazandırma sistemleri kullanılmaktadır. Kullandığımız tüm paketleme malzemeleri çevreye zarar vermeyen, geri dönüşümlü malzemelerdir.

Eski cihaz

Eski cihazlar, tekrar kullanılabilir malzemeler içermektedir. Bileşenleri kolayca birbirinden ayrılabilir. Plastikler işaretlenmiştir. Böylelikle farklı grupları ayrıştırılabilir ve geri dönüştürme veya imha için yönlendirilebilir.

Eski Elektrikli ve Elektronik Cihazlar



Bu sembol, ürünün diğer evsel atıklar ile imha edilemeyeceği, aksine işlenmesi, toplanması, geri dönüştürülmesi ve imha edilmesi için atık toplama yerlerine götürülmesi gerektiği anlamına gelmektedir.

Sembol, örneğin 2012/19/AB sayılı Atık Elektrikli ve Elektronik Eşya Direktifi yönetmeliği gibi elektronik hurda yönetmeliğine sahip ülkelerde geçerlidir. Bu yönetmelikler, atık elektrikli ve elektronik eşyaların iade edilmesi ve geri dönüştürülmesi ile ilgili yönetmeliklerin geçerli olduğu ülkelerde çerçeve koşullarını belirler.

Elektrikli ve elektronik cihazlar tehlikeli maddeler içerebileceğinden dolayı, olası çevre zararlarının ve insan sağlığı risklerinin en aza indirgenmesi için bunlar sorumluluk bilinci ile geri dönüştürülmelidir. Ayrıca elektronik hurdaların geri dönüştürülmesi, doğal kaynakların korunmasına da katkı sağlar.

Atık elektrikli ve elektronik cihazların çevreye uygun bir şekilde imha edilmesi ile ilgili daha fazla bilgi edinmek amacıyla, bulunduğunuz yerdeki yetkili kuruma, atık imha kuruluşuna veya ürünü satın aldığınız yetkili satıcıya başvurun.

Bu konuya ilişkin daha fazla bilgi için bkz:

www.bosch-homecomfortgroup.com/en/company/legal-topics/weee/

Piller

Piller evsel atık çöpüne atılmamalıdır. Kullanılmış piller, yerel toplama sistemlerinde imha edilmelidir.

Soğutucu akışkan R32



Cihazda, az yanıcı ve az zehirli florlu sera gazı bulunmaktadır R32 (küresel ısınma potansiyeli 675¹⁾) düşük yanıcı ve az zehirli bir gazdır (A2L veya A2).

İçerikteki miktar, dış ünitenin tip levhasında yer almaktadır.

Soğutucu akışkanlar çevre için risk teşkil etmektedir ve ayrı şekilde toplanıp imha edilmelidir.

7 Veri gizliliği uyarıları



Biz [DE] Bosch Thermotechnik GmbH, Sophienstraße 30-32, 35576 Wetzlar, Deutschland, [AT] Robert Bosch AG, Geschäftsbereich Thermotechnik, Göllnergasse 15-17, 1030 Wien, Österreich, [LU] Ferroknepfer Buderus S.A., Z.I. Um Monkeler, 20, Op den

Drieschen, B.P.201 L-4003 Esch-sur-Alzette, Luxemburg, ürün fonksiyonlarını sunmak (Genel Veri Koruma Tüzüğü Madde 6, Paragraf 1 Alt Paragraf 1 Bent b), ürün güvencesi sebeplerinden dolayı ürün denetim yükümlüğümüzü yerine getirmek (Genel Veri Koruma Tüzüğü Madde 6, Paragraf 1 Alt Paragraf 1 Bent f), garanti hizmeti ve ürün kaydı talepleri ile ilgili haklarımızı korumak (Genel Veri Koruma Tüzüğü Madde 6, Paragraf 1 Alt Paragraf 1 Bent f), ürünlerimizin satışını analiz etmek ve de özel ve ürüne özgü bilgileri ve telifleri sunmak (Genel Veri Koruma Tüzüğü Madde 6, Paragraf 1 Alt Paragraf 1 Bent f) amacıyla ürün ve kurulum bilgilerini, teknik verileri ve bağlantı verilerini, iletişim verilerini, ürün kaydı verilerini ve müşteri geçmişi ile ilgili verileri işliyoruz. Satış ve pazarlama hizmetleri, sözleşme yönetimi, ödeme şekilleri, programlama, veri barındırma ve çağrı merkezi servisleri gibi hizmetleri yerine getirmek amacıyla harici hizmet sağlayıcıları ve/veya Bosch firmasına bağlı kuruluşları görevlendirebilir ve verileri bunlara aktarabiliriz. Verilerin yeterli derecede korunması olmak koşuluyla belirli durumlarda, kişisel veriler Avrupa Ekonomik Alanı dışındaki alıcılara da iletilebilir. Talep edilmesi halinde ayrıntılı bilgiler sunulacaktır. Sunduğumuz iletişim bilgileri üzerinden firmamızdaki verilerin korunması ile ilgili yetkiliye ulaşabilirsiniz: Veri koruma görevlisi, Bilgi Güvenliği ve Gizlilik (C/ISP), Robert Bosch GmbH, Postfach 30 02 20, 70442 Stuttgart, ALMANYA.

Genel Veri Koruma Tüzüğü Madde 6, Paragraf 1 Alt Paragraf 1 f Bendine dayanarak kişisel özel durumunuz veya doğrudan reklam amacıyla işlenen kişisel bilgilerinizin işlenmesini her zaman itiraz etme hakkına sahipsiniz. Haklarınızı öğrenmek için lütfen [DE]

privacy.ttde@bosch.com, [AT] DPO@bosch.com, [LU]

DPO@bosch.com adresi üzerinden bizimle iletişime geçin. Ayrıntılı bilgiler için lütfen QR kodunu tarayın.

1) Avrupa Parlamentosu ve Konseyinin 16 Nisan 2014 tarihli ve (AB) 517/2014 sayılı yönetmeliği Ek I esas alınmaktadır

Зміст

1	Умовні позначення та вказівки щодо техніки безпеки ..	179
1.1	Умовні позначення ..	179
1.2	Загальні вказівки щодо техніки безпеки ..	179
1.3	Вказівки до цієї інструкції ..	180
2	Дані про виріб ..	180
2.1	Сертифікат відповідності ..	180
2.2	Технічні характеристики пульта дистанційного керування ..	180
2.3	Діапазон робочої температури ..	181
3	Експлуатація ..	181
3.1	Огляд пристрою ..	181
3.2	Дисплей внутрішнього блоку ..	181
3.3	Огляд пульта дистанційного керування ..	181
3.4	Використання пульта дистанційного керування ..	182
3.5	Налаштування основних режимів роботи ..	182
3.6	Пам'ять положення жалюзі ..	182
3.7	Налаштування таймера ..	183
3.8	Інші функції ..	183
3.8.1	Налаштування функції обертання жалюзі ..	183
3.8.2	Перемикання зображення та зумера тривоги (Mute Mode) ..	183
3.8.3	Швидкісне охолодження/нагрівання ..	183
3.8.4	Непрямий потік повітря (Wind avoid me) ..	183
3.8.5	Функція блокування елементів керування ..	183
3.8.6	Додаткові робочі функції ..	183
4	Техобслуговування ..	184
4.1	Заміна елементів живлення ..	184
4.2	Чищення приладу та пульта дистанційного керування ..	184
4.3	Чищення повітряного фільтра ..	184
4.4	Виведення системи з експлуатації протягом тривалого часу ..	184
5	Усунення несправностей ..	184
5.1	Індикація несправностей (Self diagnosis function) ..	184
5.2	Несправності без індикації ..	185
6	Захист довкілля та утилізація ..	186
7	Вказівки щодо захисту даних ..	186

1 Умовні позначення та вказівки щодо техніки безпеки

1.1 Умовні позначення

Вказівки з техніки безпеки

У вказівках із техніки безпеки зазначені сигнальні символи, тип і важкість наслідків в разі недотримання правил техніки безпеки.

Наведені нижче сигнальні слова мають такі значення і можуть використовуватися в цьому документі:

 **НЕБЕЗПЕКА**
НЕБЕЗПЕКА означає тяжкі людські травми та небезпеку для життя.





 **ПОПЕРЕДЖЕННЯ**
ПОПЕРЕДЖЕННЯ означає можливість виникнення тяжких людських травм і небезпеки для життя.

 **ОБЕРЕЖНО**
ОБЕРЕЖНО означає ймовірність виникнення людських травм легкого та середнього ступеню.

УВАГА
УВАГА означає ймовірність пошкоджень обладнання.

Важлива інформація

 Важлива інформація без небезпеки для людей чи пошкодження обладнання позначена таким інформативним символом.

Символ	Значення
	Попередження щодо займистих речовин: холодоагент R32 у цьому виробі – це низькогорючий слабо токсичний газ (A2L або A2).
	Одягайте захисні рукавиці під час монтажу та виконання робіт із технічного обслуговування.
	Технічне обслуговування повинно проводитися кваліфікованою особою з дотриманням інструкцій, наведених у відповідному посібнику.
	Під час роботи дотримуйтеся вказівок інструкції з експлуатації.

Таб. 1

1.2 Загальні вказівки щодо техніки безпеки

 **Вказівки для цільової групи**

Ця інструкція з експлуатації призначена для користувача системи кондиціонування повітря. Обов'язково дотримуйтеся вказівок в усіх інструкціях до системи. Недотримання цих приписів може призвести до пошкодження майна та тілесних ушкоджень, які становлять небезпеку для життя.

- ▶ Перед початком роботи слід прочитати інструкції з експлуатації усіх складових системи та зберегти їх.
- ▶ Необхідно дотримуватися вказівок із техніки безпеки та попереджень.

⚠ Використання за призначенням

Внутрішній блок встановлюється всередині будівлі та підключається до зовнішнього блоку й інших компонентів системи, наприклад, систем керування.

Зовнішній блок встановлюється за межами будівлі та підключається до одного або кількох внутрішніх блоків й інших компонентів системи, наприклад, систем керування.

Система кондиціонування повітря призначена для використання тільки у комерційному / приватному приміщенні, де відхилення температури від встановлених значень не шкодять живим організмам і матеріалам. Система кондиціонування повітря не підходить для точного налаштування та утримання абсолютної вологості повітря.

Будь-яке інше використання не є використанням за призначенням. Гарантійні зобов'язання не поширюються на пошкодження, які виникли в результаті використання не за призначенням.

Монтаж у місцях, що мають особливості (підземний паркінг, технічні приміщення, балкон або будь-які напіввідкриті майданчики):

- ▶ Насамперед дотримуйтеся вимог щодо місця монтажу, наведених у технічній документації.

⚠ Загальна небезпека через холодоагент

- ▶ Цей прилад заповнений холодоагентом. Газоподібний холодоагент в результаті контакту з полум'ям може утворювати отруйні гази.
- ▶ Фахівці спеціалізованої компанії повинні регулярно проводити технічний огляд системи та забезпечувати технічне обслуговування.
- ▶ В разі виникнення підозри щодо витоку холодоагенту ретельно перевірте кімнату та повідомте фахівців спеціалізованої компанії.

⚠ Технічне обслуговування

Здійснені некваліфікованим персоналом зміни в системі кондиціонування та її компонентах можуть призвести до травмування людей і/або пошкодження обладнання.

- ▶ Роботи дозволяється виконувати тільки фахівцям спеціалізованого підприємства.
- ▶ Нічого не змінюйте у зовнішньому та внутрішньому блоках або інших компонентах системи кондиціонування повітря.
- ▶ Перш ніж проводити будь-які роботи з технічного обслуговування відключіть систему кондиціонування повітря від електропостачання.

⚠ Вказівки щодо експлуатації системи

Неправильна експлуатація системи кондиціонування повітря може бути шкідливим для здоров'я.

- ▶ Не піддавайте організм безпосередньому впливу потоку повітря протягом тривалого часу.
- ▶ Забезпечте, щоб кімнатна температура була підходящою для осіб, що знаходяться у приміщенні, зокрема для немовлят, дітей, людей похилого віку, прикутих до ліжка або з обмеженими можливостями.
- ▶ Не вставляйте предмети в прилад, це може призвести до травмування.

Неналежа експлуатація приладу може призвести до зменшення потужності або до його пошкодження чи тілесних ушкоджень.

- ▶ Не перекривайте отвори приладу для впуску і випуску повітря.
- ▶ Закривайте вікна та двері під час експлуатації.
- ▶ Забезпечте захист внутрішнього блоку від потрапляння води.
- ▶ Виконуйте регулярну перевірку монтажних стійок зовнішнього блоку на предмет зносу та надійність кріплення.
- ▶ Не наступайте та не кладіть на зовнішній блок жодних предметів.

- ▶ Мінімізуйте рівень пилу, пари та вологості у місці встановлення внутрішнього блоку.
- ▶ Не використовуйте легкозаймисті гази біля приладів, наприклад із аерозольних балончиків.
- ▶ Якщо щось турбує у роботі кондиціонера (наприклад, запах гару, пошкоджені кабелі), негайно припиніть експлуатацію та відключіть від електропостачання.

⚠ Техніка безпеки при використанні електричних приладів в домашніх умовах та для інших цілей

Для запобігання нещасних випадків і пошкоджень приладу обов'язково дотримуйтеся цих вказівок EN 60335-1:

«Цей пристрій можуть використовувати діти старші 8 років, особи з обмеженими фізичними або розумовими здібностями чи особи без достатнього досвіду і знань, якщо вони використовують пристрій під наглядом або були проінструктовані щодо експлуатації пристрою в безпечний спосіб і усвідомлюють, яку небезпеку він може становити. Діти не повинні гратися із пристроєм. Чищення та обслуговування пристрою повинні виконуватися кваліфікованим персоналом.»

«Якщо кабель мережевого живлення цього пристрою пошкоджений, він підлягає заміні виробником, сервісною службою або іншим компетентним фахівцем, щоб уникнути небезпеки.»

1.3 Вказівки до цієї інструкції

Усі рисунки див. наприкінці цієї інструкції. Текст містить посилання на рисунки.

Зовнішній вигляд окремих моделей виробів може відрізнятися від зображення, наведеного у цій інструкції.

2 Дані про виріб

2.1 Сертифікат відповідності

За конструкцією та робочими характеристиками цей виріб відповідає європейським і національним вимогам.

 Маркування CE пояснює відповідність продукту всім застосовним нормативним актам ЄС, які передбачають використання цього маркування.

Повний текст документу про відповідність продукції доступний в Інтернеті: www.bosch-homecomfort.com/ua.

2.2 Технічні характеристики пульта дистанційного керування

Електроживлення	2 батарейки AAA
Межі досягнення сигналу	8 м
Дозволена температура зовнішнього повітря	16... 30 °C

Таб. 2 Технічні характеристики пульта дистанційного керування

2.3 Діапазон робочої температури

	Кімнатна температура	Температура зовнішнього повітря
Режим охолодження	16 ... 32 °C	-15... 50 °C
Опалення	0 ... 30 °C	-15... 24 °C
Осушення	10... 32 °C	

Таб. 3



Вбудоване запобіжне обладнання може заблокувати прилад у разі досягнення температури, що виходить за межі зазначеного вище діапазону.



Якщо вологість повітря становить понад 80 %, у отворі для випуску повітря може утворюватися конденсат. Щоб уникнути цього, за можливості повністю відкрийте вертикальні вентиляційні клапани (вертикально по відношенню до підлоги) та встановіть вентилятор на високу потужність.

3 Експлуатація

3.1 Огляд пристрою

Огляд внутрішнього блока

Пояснення до рис. 2:

- [1] Насос для конденсату (для зливання конденсату з внутрішнього блока)
- [2] Шланг для відведення конденсату
- [3] Дисплей
- [4] Решітка для впуску повітря
- [5] Впуск повітря
- [6] Випуск повітря

3.2 Дисплей внутрішнього блока

Пояснення до мал. 3:

- [1] Індикація LED
- [2] Інфрачервоний приймач сигналу
- [3] Індикатор роботи
- [4] Індикатор таймера
- [5] Ручний режим
- [6] Індикатор попереднього нагрівання та відтавання
- [7] Аварійно-сигнальна лампа



За допомогою кнопки ручного режиму можна вибрати режими роботи у такій послідовності **Автоматичний режим**, **Охолодження в ручному режимі** та **Вимкнення**.

Кнопка "Ручний режим"





Режим роботи	Індикація	Індикація дисплея
Автоматичний режим	Індикатор роботи світиться	Режим охолодження та опалення: задана температура Режим роботи з використанням вентилятора: кімнатна температура
Охолодження у ручному режимі	Індикатор роботи блимає	Через 30 хвилин примусового охолодження за умови інтенсивної вентиляції система автоматично перемикається в автоматичний режим. Під час примусового охолодження дистанційне керування деактивовано.
Вимкнення	Усі індикатори вимкнені	У разі вимкнення дисплея внутрішній блок вимикається, а дистанційне керування активується знову.

Таб. 4 Індикатори на дисплеї

3.3 Огляд пульта дистанційного керування

Кнопки пульта дистанційного керування









→ Мал. 3







Поз.	Кнопка	Функція
1		Увімкніть/вимкніть.
	Mode	Налаштуйте режим роботи.
2	SET	Виберіть додаткові функції.
	OK	Підтвердьте вибір.
		Налаштуйте таймер.
		Збільште значення температури.
		Зменште значення температури.
3		Швидкість вентилятора
	Swing	Налаштуйте функцію обертання жалюзі.
		Непрямий потік повітря активовано (Wind avoid me).
	Turbo	Швидкісне охолодження/нагрівання
	LED	Увімкніть і вимкніть дисплей внутрішнього блока та зумер тривоги (Mute Mode).

Таб. 5 Кнопки пульта дистанційного керування

Індикація пульта дистанційного керування

→ Мал. 4

Поз.	Символ	Пояснення
1		Робоча функція: активовано функцію "слідуй за мною" (Follow Me); вимірювання температури за допомогою пульта дистанційного керування.
		Інфографіка: функція бездротового керування
		Інфографіка: стан елемента живлення
2		Режим роботи: автоматичний режим
		Режим роботи: режим охолодження
		Режим роботи: режим осушення
		Режим роботи: режим опалення
		Режим роботи: режим "Тільки вентилятор"

Поз.	Символ	Пояснення
3		Індикація даних: відображає встановлену температуру, швидкість вентилятора або (при активному таймері) налаштування таймера.
		Інфографіка: індикація передачі даних; загоряється під час відправлення пультом дистанційного керування сигналу на внутрішній блок.
		Інфографіка: таймер ввімкнення/вимкнення активовано.
		Індикація даних: відображає поточну швидкість вентилятора. Існує декілька ступенів потужності (штрихів) та налаштування AUTO для автоматичного регулювання.
4		Інфографіка: функцію автоматичного обертання жалюзі у вертикальній площині активовано (вгору/вниз). Додаткове зображення поточного положення горизонтальних жалюзі для спрямування потоку повітря.
		Інфографіка: швидкісне охолодження/нагрівання активовано.

Таб. 6 Символи на дисплеї

3.4 Використання пульта дистанційного керування

Межі досягнення сигналу становлять 8 м. Об'єкти, що знаходяться на шляху, або використання певних люмінесцентних ламп у тій самій кімнаті можуть впливати на передачу сигналу.

- ▶ Спрямуйте пульт дистанційного керування на віконце отримання сигналу приладу та натисніть потрібну кнопку. Прилад видасть звук "піп" після отримання сигналу.

УВАГА

Функціонування пульта дистанційного керування може бути некоректним під впливом таких обставин.

- ▶ Не піддавайте пульт дистанційного керування впливу прямих сонячних променів.
- ▶ Не кладіть пульт дистанційного керування біля системи опалення.
- ▶ Забезпечте захист пульта дистанційного керування від вологи та ударів.

3.5 Налаштування основних режимів роботи

Увімкнення/вимкнення приладу

- ▶ Щоб увімкнути або вимкнути прилад, натисніть кнопку . Прилад почне працювати у встановленому режимі роботи або вимкнеться. З метою захисту приладу його повторне увімкнення можливо лише через деякий час.

Крім того, налаштування можливо здійснити у вимкненому стані. У разі знеструмлення прилад зберігає налаштування.





Після вимкнення пристрій продовжує працювати в режимі очікування.



Після знеструмлення відбудеться автоматичний перезапуск приладу. У результаті можуть виникнути відхилення в індикації, які буде усунено автоматично під час експлуатації.

Автоматичний режим





У автоматичному режимі роботи залежно від встановленої температури прилад здійснює автоматичне перемикання між режимами опалення, охолодження, осушення та режимом експлуатації вентилятора.

- ▶ Натискайте кнопку **Mode**, доки на дисплеї не з'явиться .
- ▶ Встановіть потрібну температуру за допомогою кнопок  і .





У автоматичному режимі неможливо встановити швидкість вентилятора.

Режим охолодження

- ▶ Натискайте кнопку **Mode**, доки на дисплеї не з'явиться .
- ▶ Натискайте кнопку , доки не буде досягнуто потрібної швидкості вентилятора.
- ▶ Встановіть потрібну температуру за допомогою кнопок  і .



Режим "Тільки вентилятор"

- ▶ Натискайте кнопку **Mode**, доки на дисплеї не з'явиться .
- ▶ Натискайте кнопку , доки не буде досягнуто потрібної швидкості вентилятора. Для автоматичного регулювання можна вибрати **AUTO**.



У режимі "Тільки вентилятор" неможливо встановити або відобразити температуру.





Режим осушення

- ▶ Натискайте кнопку **Mode**, доки на дисплеї не з'явиться .
- ▶ Встановіть потрібну температуру за допомогою кнопок  і .



У режимі осушення неможливо встановити швидкість вентилятора.

Режим опалення

- ▶ Натискайте кнопку **Mode**, доки на дисплеї не з'явиться .
- ▶ Встановіть потрібну температуру за допомогою кнопок  і .
- ▶ Натискайте кнопку , доки не буде досягнуто потрібної швидкості вентилятора.



При дуже низьких температурах зовнішнього повітря теплопродуктивності системи кондиціонування повітря може не вистачати. Рекомендуємо підключити додаткові теплогенератори.

3.6 Пам'ять положення жалюзі

Під час повторного запуску приладу після його знеструмлення жалюзі автоматично повертаються у останнє налаштоване положення. Кнопка **Ручний режим** на внутрішньому блоці дозволяє скинути налаштування жалюзі.







Кут горизонтальних жалюзі не повинен бути занадто малим, оскільки це може призвести до утворення конденсату, що потрапить до приладу.





3.7 Налаштування таймера

Таймери ввімкнення та вимкнення можна налаштувати на час від 0 до 24 годин, для перших 10 годин із кроком 30 хвилин, а потім із кроком 1 годину. В разі налаштування 0 годин таймер скасовується.

Налаштування таймера ввімкнення

- ▶ Натискайте кнопку , доки не з'явиться символ .
- ▶ Натисніть кнопку  або , щоб встановити потрібний час. Через невеликий проміжок часу налаштування будуть активними.

Налаштування таймера вимкнення

- ▶ Натискайте кнопку , доки не з'явиться символ .
- ▶ Натисніть кнопку  або , щоб встановити потрібний час. Через невеликий проміжок часу налаштування будуть активними.

Скасування таймера

- ▶ Оберіть за допомогою кнопки  відповідний таймер.
- ▶ Встановіть 0.0 годин. Через короткий час таймер буде скасовано.

Комбінування таймерів

Обидва таймери можливо налаштувати одночасно. Кожен з таймерів можна запрограмувати таким чином, щоб він активувався перед іншим.

- ▶ Налаштуйте таймери ввімкнення та вимкнення. Налаштування комбінуються автоматично.

Поточний час	13:00 год
Налаштування таймера ввімкнення	4,0 години
Налаштування таймера вимкнення	8,5 години
Час ввімкнення	17:00 год
Час вимкнення	21:30 год

Таб. 7 Приклад



Неможливо запрограмувати таймери ввімкнення та вимкнення на експлуатацію приладу з різними температурами або іншими налаштуваннями.

3.8 Інші функції

3.8.1 Налаштування функції обертання жалюзі

УВАГА

Якщо жалюзі для спрямування потоку повітря під час роботи у режимі охолодження протягом тривалого часу знаходяться у найнижчому положенні, може утворитися конденсат. Переміщення вручну жалюзі для спрямування потоку повітря може призвести до виникнення несправностей.

- ▶ Використовуйте для переміщення жалюзі тільки пульт дистанційного керування.

Автоматичне обертання у вертикальній площині (вгору/вниз)

- ▶ Натискайте кнопку **Swing**, доки не з'явиться символ .
- ▶ Для завершення автоматичного обертання у вертикальній площині ще раз натисніть кнопку **Swing**.

Положення чищення

З метою полегшення чищення жалюзі можна встановити у спеціальне положення (залежно від моделі).

- ▶ При вимкненому приладі одночасно натисніть кнопки **Mode** та **Swing** і утримуйте протягом однієї секунди.

- ▶ Для виходу з положення чищення ще раз нажміть та утримуйте обидві кнопки.

3.8.2 Перемикання зображення та зумера тривоги (Mute Mode)

- ▶ Для ввімкнення або вимкнення дисплея на внутрішньому блоці та зумера тривоги натисніть кнопку **LED**.
- ▶ Для відображення поточної кімнатної температури утримуйте кнопку **LED** протягом 5 секунд.
- ▶ Для відображення налаштованої температури натисніть та утримуйте кнопку **LED** протягом ще 5 секунд.

3.8.3 Швидкісне охолодження/нагрівання

При швидкісному охолодженні/нагріванні внутрішній блок працює з максимальною потужністю для швидкого опалення чи охолодження кімнати.

- ▶ Швидкісне охолодження: увімкніть режим охолодження та натисніть кнопку **Turbo**.
- ▶ Швидкісне нагрівання: увімкніть режим опалення та натисніть кнопку **Turbo**.

Завершення функції:

- ▶ Натисніть кнопку **Turbo** ще раз.

3.8.4 Непрямий потік повітря (Wind avoid me)

- ▶ Для активації непрямого потоку повітря натисніть кнопку .

Ця функція дозволяє запобігти спрямуванню прямого потоку повітря на людину.







Ця функція доступна тільки у режимі охолодження, осушення та режимі "Тільки вентилятор".

3.8.5 Функція блокування елементів керування

За допомогою функції блокування елементів керування можна заблокувати кнопки пульта дистанційного керування.

- ▶ Для ввімкнення/вимкнення функції блокування елементів керування натисніть одночасно кнопку **Clean** та кнопку **Turbo** та утримуйте протягом 5 секунд. При активному блокуванні елементів керування на дисплеї відображається символ .

3.8.6 Додаткові робочі функції

- ▶ Натисніть кнопку **Set**.
- ▶ Оберіть функцію за допомогою кнопки **Set** або кнопок , .
 -  = функція "слідуй за мною"
 -  = функція бездротового керування
- ▶ Для підтвердження вибору натисніть кнопку **OK**.

Завершення функції:

- ▶ Повторіть вищезазначені кроки.

Функція "слідуй за мною" (Follow Me)

Ця функція дозволяє активувати датчик температури в пульті дистанційного керування в поточному місцезнаходженні для вимірювання температури з 3-хвилинними інтервалами. Тепер керування внутрішнім блоком здійснюється залежно від цих результатів вимірювання.



Ця функція доступна тільки у режимі охолодження, опалення та у автоматичному режимі.



Функція "слідкуй за мною" доступна тільки для моделей CL5000iU 4CC 35 E та CL5000iU 4CC 53 E. Для інших моделей вона недоступна.

Функція бездротового керування

Ця функція дозволяє встановити зв'язок через WLAN.



Для з'єднання з WLAN необхідно встановити IP-шлюз (додаткові комплектуючі).

4 Техобслуговування



ОБЕРЕЖНО

Небезпека ураження струмом або через рухомі деталі

- ▶ Перш ніж виконувати будь-які роботи з технічного обслуговування припиніть електропостачання.
- ▶ Кроки з технічного обслуговування, наведені в цій інструкції, можуть виконувати лише фахівці спеціалізованої компанії.

4.1 Заміна елементів живлення

Необхідно 2 елементи живлення AAA. Не рекомендується використовувати елементи живлення, які можна перезаряджати.

- ▶ Зніміть кришку відсіку для елементів живлення (→ Рис. 5).
- ▶ Встановіть нові елементи живлення. Дотримуйтеся правильної полярності.
- ▶ Встановіть кришку відсіку для елементів живлення.

4.2 Чищення приладу та пульта дистанційного керування

УВАГА

Пошкодження приладу через неправильне чищення!

- ▶ Не піддавайте безпосередньому оприскуванням або поливанню водою.
- ▶ Не використовуйте гарячу воду, абразивні миючі засоби або сильні розчинники.
- ▶ Для очищення витріть внутрішній блок та пульт дистанційного керування м'якою тканиною.
- ▶ Зовнішній блок можуть очищувати лише фахівці спеціалізованої компанії.

4.3 Чищення повітряного фільтра

УВАГА

Повітряний фільтр може деформуватися під впливом прямих сонячних променів.

- ▶ Не піддавайте повітряний фільтр впливу прямих сонячних променів.

Перевіряйте повітряні фільтри кожні 2 тижні та за потреби очищайте їх. Завжди очищайте до та після тривалого простою.

- ▶ Відкрийте решітку для впуску повітря.
- ▶ Дістаньте повітряний фільтр.
- ▶ Очистіть повітряний фільтр пилосмоком або промийте теплою водою з використанням м'якого засобу для чищення та висушіть у тіні.



Під час очищення фільтра водою зовнішня сторона решітки для впуску повітря повинна вказувати в напрямку донизу від струменя води, пилосмоком – угору та до пилосмоку.

4.4 Виведення системи з експлуатації протягом тривалого часу

Перш ніж вивести прилад з експлуатації на тривалий час:

- ▶ Виконайте чищення повітряного фільтра.
- ▶ Активуйте самоочищення внутрішнього блока за допомогою кнопки **Clean**.
- ▶ Після самоочищення увімкніть прилад у режимі "Тільки вентилятор", доки внутрішній блок просушиться.
- ▶ Вимкніть внутрішній блок та від'єднайте його від електропостачання.
- ▶ Дістаньте елементи живлення з пульта дистанційного керування.
- ▶ Забезпечте захист приладів від пилу.

5 Усунення несправностей

5.1 Індикація несправностей (Self diagnosis function)

Якщо під час експлуатації виникає несправність, світлодіоди блиматимуть протягом тривалого часу або на дисплеї відобразиться код несправності (наприклад, EH 02).

Якщо несправність триває протягом більш ніж 10 хвилин:

- ▶ Припиніть електроживлення на деякий час та знову увімкніть внутрішній блок.

Якщо несправність не усувається:

- ▶ Зателефонуйте до служби з обслуговування клієнтів та повідомте код несправності, а також дані приладу.

5.2 Несправності без індикації

Якщо під час експлуатації виникають несправності, які не вдається усунути:

- ▶ Зателефонуйте до служби з обслуговування клієнтів та повідомте про несправність, а також дані приладу.

Несправність	Можлива причина
Низька потужність внутрішнього блока.	Встановлена температура висока або низька.
	Повітряний фільтр забруднено та його необхідно очистити.
	Несприятливі зовнішні умови для внутрішнього блока, наприклад, через перешкоди перед отворами приладу для повітря, через відкриті двері/вікна або через сильні джерела тепла у кімнаті.
	Активовано режим зниження рівня шуму, який перешкоджає роботі на повній потужності.
Внутрішній блок не вмикається.	Внутрішній блок має механізм захисту від перенавантаження. Перезапуск внутрішнього блока може тривати до 3 хвилин.
	Елементи живлення пульта дистанційного керування розряджені.
	Ввімкнено таймер.
Режим роботи перемикається з охолодження чи опалення у режим "Тільки вентилятор".	Внутрішній блок змінює режим роботи для запобігання замерзанню.
	Встановленої температури тимчасово досягнуто.
Внутрішній блок виробляє білий туман.	У регіонах з підвищеною вологістю через велику різницю температур між повітрям в приміщенні та повітрям, що видає система кондиціонування, може утворитися білий туман.
Внутрішній та зовнішній блоки виробляють білий туман.	Якщо після автоматичного відтавання безпосередньо запускається режим опалення, через підвищену вологість повітря може утворитися білий туман.
Внутрішній та зовнішній блоки утворюють шум.	Тихий свист під час експлуатації є нормою. Він спричинений потоком холодоагенту.
	Писк може виникати, оскільки металеві та пластикові деталі приладу розширюються або стискуються під час нагрівання/охолодження.
	Зовнішній блок під час експлуатації видає й інші звуки, що є нормою.
Внутрішній або зовнішній блоки видують пил.	В разі виведення системи з експлуатації протягом тривалого часу у ненакритих приладах може накопичуватися пил.
Поганий запах під час експлуатації.	Погані запахи можуть проникати у прилади з повітря та розповсюджуватися далі.
	Повітряний фільтр може бути вкритий пліснявою та його необхідно очистити.
Вентилятор зовнішнього блока не працює протягом тривалого часу.	Задля забезпечення оптимальної експлуатації регулювання вентилятора відбувається по-різному.
Неналежна або непередбачувана експлуатація або внутрішній блок не відповідає.	Перешкоди від вишок мобільного зв'язку або зовнішніх підсилювачів сигналів можуть впливати на внутрішній блок. ▶ Вимкніть живлення та знову увімкніть його.
Напрямний повітряний кожух або жалюзі для спрямування потоку повітря рухаються неправильно.	Напрямний повітряний кожух або жалюзі було відрегульовано вручну або встановлено неправильно. ▶ Вимкніть живлення та перевірте правильність фіксації компонентів. ▶ Увімкніть живлення знову.

Таб. 8

6 Захист довкілля та утилізація

Захист довкілля є основоположним принципом діяльності групи Bosch.

Якість продукції, економічність і екологічність є для нас пріоритетними цілями. Необхідно суворо дотримуватися законів і приписів щодо захисту навколишнього середовища. Для захисту навколишнього середовища ми використовуємо найкращі з точки зору економічних аспектів матеріали та технології.

Упаковка

Що стосується упаковки, ми беремо участь у програмах оптимальної утилізації відходів.

Усі пакувальні матеріали, які використовуються, екологічно безпечні та придатні для подальшого використання.

Обладнання, що відслужило свій термін

Обладнання, що відслужило свої терміни містять цінні матеріали, які можна використати повторно.

Конструктивні вузли легко демонтуються. На пластик нанесено маркування. Таким чином можна сортувати конструктивні вузли та передавати їх на повторне використання чи утилізацію.

Електричні та електронні старі прилади



Цей символ означає, що виріб забороняється утилізувати разом із іншими відходами. Його необхідно передати для обробки, збирання, переробки та утилізації до пункту прийому сміття.

Цей символ є чинним для країн, у яких передбачено положення про переробку електронних відходів, наприклад "Директива 2012/19/ЄС про відходи електричного та електронного обладнання". Ці положення передбачають рамкові умови, що діють для здачі та утилізації старих електронних приладів у окремих країнах.

Оскільки електронні прилади можуть містити небезпечні речовини, їх необхідно утилізувати з усією відповідальністю, щоб звести до мінімуму можливу шкоду довкіллю та небезпеку для здоров'я людей. Крім того, утилізація електронного обладнання сприяє збереженню природних ресурсів.

Більш детальну інформацію щодо безпечної для довкілля утилізації старих електронних та електричних приладів можна отримати у компетентних установах за місцезнаходженням, у підприємстві з утилізації відходів або у дилера, у якого було куплено виріб.

Додаткову інформацію наведено на:

www.bosch-homecomfortgroup.com/de/unternehmen/rechtliche-themen/weee/

Акумулятори

Акумулятори забороняється утилізувати разом з побутовим сміттям. Вживані акумулятори необхідно утилізувати в місцевих смітєвих установах.

Холодоагент R32



Прилад містить фтористий парниковий низькогорючий слабо токсичний газ R32 (потенціал глобального потепління 675¹⁾) (A2L або A2).

Кількість, що міститься, зазначено на фірмовій табличці зовнішнього блока.

Холодоагент є небезпечним для довкілля та повинен збиратися та утилізуватися окремо.

7 Вказівки щодо захисту даних



Ми, **Bosch компанії** із групи **Роберт Бош (Robert Bosch) Worcester** (зокрема, ТОВ «Роберт Бош Лтд», місцезнаходження: 02152, м. Worcester Київ, пр-т П.Тичини 1-в, офіс А701; DPO@bosch.com; info@ua.bosch.com; Телефон +380 (44) 490-2400, Факс +380 (44) 490-2486),

обробляємо інформацію про товар та його встановлення, технічні дані та дані про з'єднання, дані зв'язку, реєстрацію товару та дані історії клієнта, що можуть вважатись персональними даними. Ми обробляємо такі дані із законною метою, котра не обов'язково вимагає наявності згоди суб'єкта персональних даних, а може здійснюватися на інших правових підставах відповідно до Закону України «Про захист персональних даних» (далі «Закон»), - щоб забезпечити функціональність товару (на підставі п. 3 ч. 1 ст. 11 Закону), щоб виконати наш обов'язок з нагляду за товарами та з міркувань безпеки товару (п. 6 ч. 1 ст. 11 Закону), щоб захистити наші права у зв'язку з питаннями гарантії та реєстрації товару (п. 6 ч. 1 ст. 11 Закону) та щоб проаналізувати розповсюдження нашого товару та надати індивідуальну інформацію та пропозиції, пов'язані з товаром (п. 6 ч. 1 ст. 11 Закону). Для продажу товарів та надання маркетингових послуг, ведення договорів, обробки платежів, програмування, розміщення даних та послуг гарячої лінії, ми можемо замовляти та передавати Ваші персональні дані зовнішнім постачальникам послуг та/або компаніям групи Роберт Бош (Robert Bosch) Bosch. Bosch У деяких випадках, але лише за умови забезпечення належного захисту даних, персональні дані можуть передаватися третім особам, розташованим за межами України та Європейського економічного простору. Додаткова інформація надається на запит (контакти ТОВ «Роберт Бош Лтд» вказано вище) Додаткова інформація надається за запитом. Ви можете також зв'язатися з нашою Уповноваженою особою по захисту персональних даних (Група Роберт Бош) за адресою: Уповноважена особа по захисту персональних даних, Роберт Бош ГмбХ, (Robert Bosch GmbH, Postfach 30 02 20, 70442 Stuttgart, GERMANY - Німеччина). Bosch

Ви маєте право заперечувати щодо обробки персональних даних на підставах, що стосуються Вашої конкретної ситуації, або коли персональні дані обробляються для цілей прямого маркетингу. Щоб скористатися своїми правами, зв'яжіться з нами privacy.ttgb@bosch.com. Текст Закону, яким передбачено Ваші права, доступний на сайті Парламенту: <https://zakon.rada.gov.ua/laws/show/2297-17> privacy.ttgb@bosch.com. Щоб отримати додаткову інформацію, будь ласка, скористайтесь QR-кодом.

1) потенціал глобального потепління (GWP), згідно з Додатком І до Регламенту (ЄС) № 517/2014 Європейського Парламенту і Ради від 16 квітня 2014 р.

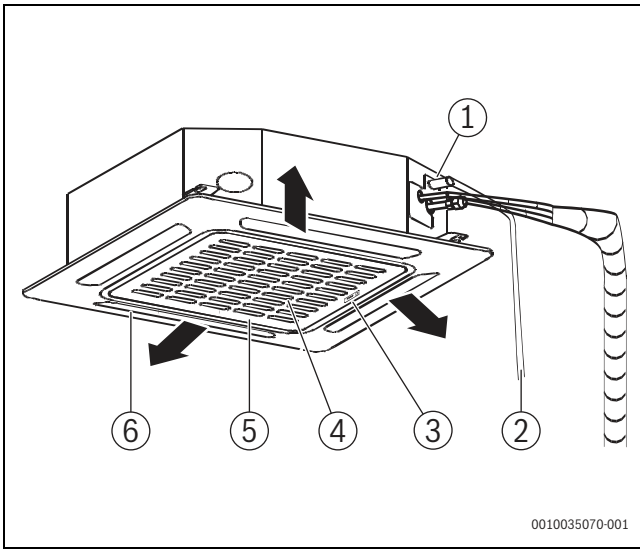

1

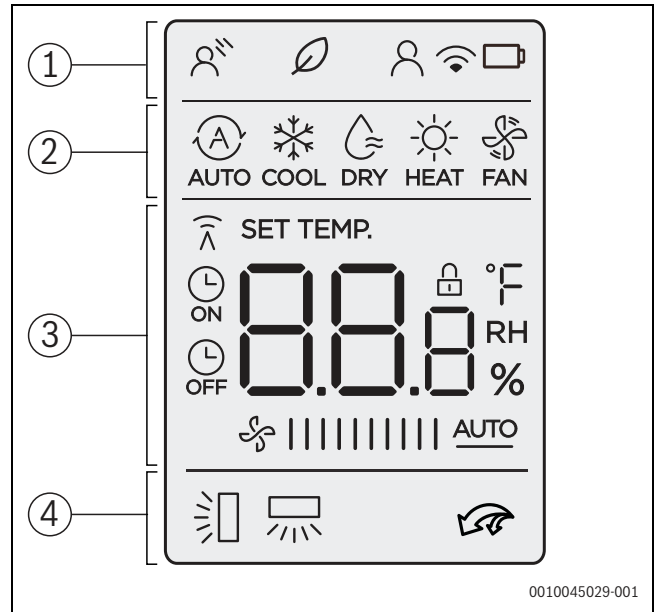

4

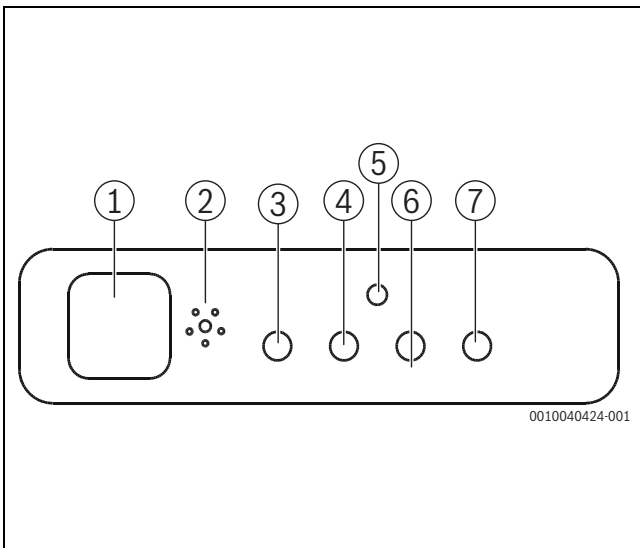

2

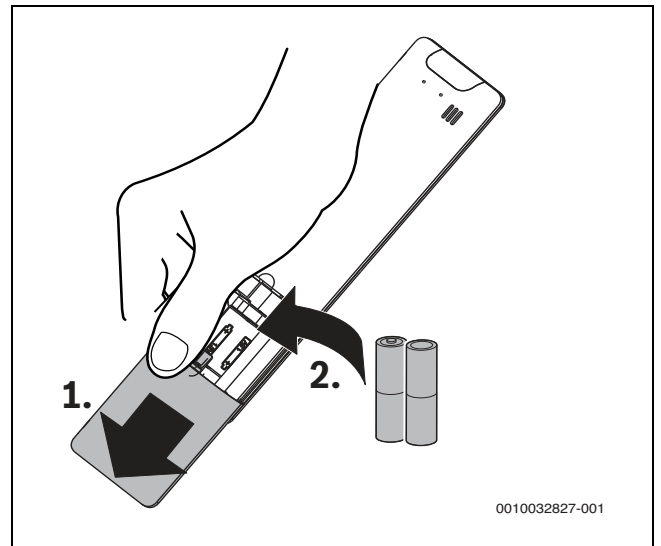

5

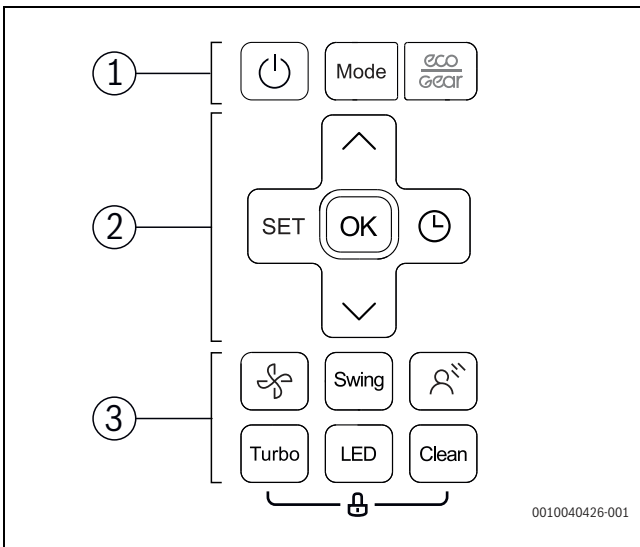

3

Bosch Thermotechnik GmbH
Junkersstrasse 20-24
73249 Wernau, Germany

www.bosch-homecomfortgroup.com

